

# DRE

ISO  
9001



## KATALOG DRZWI 2019

EDYCJA 2



























## drzwi składane FOLDE 10 - biała mat

### OBJAŚNIENIA:

cena netto | **cena brutto**

- |   |                                      |   |                                    |
|---|--------------------------------------|---|------------------------------------|
|  | drzwi płytowe, okleina DRE-Cell      |  | drzwi płytowe, laminat CPL         |
|  | drzwi ramowe, okleina DRE-Cell       |  | drzwi ramowe, laminat CPL          |
|  | drzwi wejściowe, okleina DRE-Cell    |  | drzwi wejściowe, laminat CPL       |
|  | drzwi techniczne, okleina DRE-Cell   |  | drzwi techniczne, laminat CPL      |
|  | drzwi płytowe, folia 3D              |  | drzwi płytowe, okleina naturalna   |
|  | drzwi ramowe, folia 3D               |  | drzwi ramowe, okleina naturalna    |
|  | drzwi wejściowe, folia 3D            |  | drzwi wejściowe, okleina naturalna |
|  | drzwi techniczne, folia 3D           |  | drzwi szklane                      |
|  | drzwi płytowe, płyta HDF lakierowana |  | drzwi płytowe Sara Eco             |
|  | drzwi ramowe, folia Finish           |  | drzwi dymoszczelne                 |
|  | drzwi płytowe, malowane              |  | drzwi przeciwpożarowe              |
|  | drzwi ramowe, malowane               |  | drzwi antywłamaniowe               |

## DRZWI RAMOWE

Emena	5
Ena	6
Verano	7
Trevi	8
Triesta	9
Solte	11
<b>NOWOŚCI</b> Reva	13
Nestor	15
<b>NOWOŚCI</b> Auri	17
Elsa	19
Fosca	20
Premium	21
Piano	23
Scala	25
Sinco	27
<b>NOWOŚCI</b> Verso	29
Vetro A	31
Vetro B	33
Vetro C	35
Vetro D	37

## DRZWI RAMOWE NATURA

Vetro natura A	39
Vetro natura B	41
Premium natura	42
Dova natura	43
Scala A natura	44

## DRZWI RAMOWE MALOWANE

Lexa	45
<b>NOWOŚCI</b> Berge	47
Even	49
Nestor	51
<b>NOWOŚCI</b> Vetro E	53

## DRZWI RAMOWE LAMINAT CPL

Tixa	55
Tizano	57

## DRZWI PŁYTOWE

Rivia	59
<b>NOWOŚCI</b> Galeria Alu	61
Aldea	63
Arte B	65
Carla	67
Blanco	69
Finea i Finea B	71
Deco	73
Modern	75
Kanon	77
Idea	79
Plus	81
Standard	83
Rim	85
Fano	86
Arte	87
Classic	88
Ascada	89
Lack	90-91

## DRZWI PŁYTOWE NATURA

Duero natura Alu	93
Arte natura	95
Standard natura	96-97
Galeria natura	98-99
Galeria natura Alu	100-101

## DRZWI PŁYTOWE MALOWANE

Duo	103
<b>NOWOŚCI</b> Uni	105
<b>NOWOŚCI</b> Fargo	107
<b>NOWOŚCI</b> Binito	109

## DRZWI PŁYTOWE LAMINAT CPL

Standard CPL	110
--------------	-----

## DRZWI PŁYTOWE O ZM. WYSOKOŚCIACH

Standard 10	111
Modern	112
Plus	113

## SYSTEMY PRZESUWNE

Naścienny	114-115
Drzwi szklanych	116-117
Naścienny SPAZIO CD	118-119
Kaseta ościeżnicowa PA	120-121

## DRZWI SKŁADANE

Folde	122-123
-------	---------

## DRZWI Z UKRYTĄ OŚCIEŻNICĄ

Sara Eco	124-126
----------	---------

## DOSTAWKI

Dostawki ramowe	127
Dostawki płytowe	128
Dostawki natura	129

## NAŚWIETLA I DOŚWIETLA

Naświetla i doświetla	130-131
-----------------------	---------

## DRZWI PŁYTOWE WEJŚCIOWE WEWNĘTRZNE

Enter natura	132
Aksesoria	133
Enter/Solid	134-137
SOLID RC2	138-139

## DRZWI TECHNICZNE

Drzwi P.POŻ. Olimp	140-142
Drzwi P.POŻ. Athos	143
Drzwi antywłamaniowe P.POŻ. Forca	144
Drzwi antywłamaniowe Forca B	145
Ościeżnica stalowa stała	146
<b>NOWOŚCI</b> Ościeżnica stalowa regulowana	147
<b>NOWOŚCI</b> Ościeżnica stalowa hybrydowa	148

## DRZWI SZKLANE

Galla	149
Gracca	150
Gossa	151-152
Informacje techniczne drzwi szklanych	153-154

## OŚCIEŻNICE

Ościeżnice proste przylgowe	155
<b>NOWOŚCI</b> Ościeżnice proste bezprzylgowe	156
Ościeżnice regulowane	157-158
<b>NOWOŚCI</b> Ościeżnice regulowane o zm. wys.	159
<b>NOWOŚCI</b> Ościeżnice regulowane bezprzylgowe	160
Ościeżnice regulowane bezprzylgowe o zmiennych wysokościach	161
<b>NOWOŚCI</b> Ościeżnice regulowane z odwróconą przylgą	162
Tunel regulowany	164-165
Panele poszerzające	166-167
Ościeżnica hybrydowa stalowa	168-169
Ościeżnica regulowana stalowa	170
Ościeżnica stalowa stała	171

## AKCESORIA, DODATKOWE INFORMACJE

Klamki	172-179
Wzory dekorów	180-181
Wzory szyb	182-183
<b>NOWOŚCI</b> Elementy maskujące ościeżnic	184
Aksesoria wentylacyjne i inne	185
Informacje techniczne	186-194



## EMENA - wiąz antracyt

Dekor  
DRE-Cell

biały (struktura)	sosna biała	wiąz syberyjski	dąb piaskowy	dąb bielony ryfla	jesion	dąb vintage	orzech karmelowy	dąb złoty ryfla	orzech ciemny ryfla	dąb szary ryfla***
wiąz tabac	wiąz antracyt	wenge ciemne	siwy struktura	czarny struktura						

\*\*\* dekor tylko w usłojeniu poziomym

MODEL

EMENA, EMENA 1-5

Dekor DRE-Cell

589 zł netto | 724,47 zł brutto

## W STANDARDZIE

- » ramiaki z płyty MDF
- » szyba MAT DRE gr. 4 mm

## OPCJE BEZ DOPŁATY

- » szyby DECORMAT BRĄZ, DECORMAT GRAFIT i szyba przezroczysta
- » otwory pod tuleje wentylacyjne

## SKRZYDŁO PRZYLGOWE

- » krawędź prosta **rys. 1**
- » 3 zawiasy wkręcane koloru srebrnego
- » zamek zasuwkowy na klucz zwykły, blokadę łazienkową, wkładkę patentową lub zamek oszczędnościowy

## SKRZYDŁO BEZPRZYLGOWE ROZWIERNIE (dopłata 55 zł netto)

- » krawędź bez przylgi **rys. 2**
- » gniazda pod 2 zawiasy wpuszczane Estetic 80 (zawiasy stanowią wyposażenie ościeżnicy)
- » zamek magnetyczny na klucz zwykły, blokadę łazienkową, wkładkę patentową lub zamek oszczędnościowy

## SKRZYDŁO PRZESUWNE

- » krawędź bez przylgi **rys. 2**
- » gniazdo pod zamek hakowy i/lub uchwyty

**UWAGA:** Do skrzydeł przylgowych EMENA należy stosować ościeżnice z 3 zawiasami. Drzwi lewe są lustrzanym odbiciem drzwi prawych.

## OPCJE ZA DOPŁATĄ

- » tuleje wentylacyjne stalowe 1 szt. 35 zł | 43,05 zł
- » tuleje wentylacyjne tworzywowe 1 szt. 4 zł | 4,92 zł
- » skrzydła bezprzylgowe rozwierne 55 zł | 67,65 zł
- » skrzydła „90” i „100” 18 zł | 22,14 zł
- » podcięcie wentylacyjne 20 zł | 24,60 zł
- » listwa przymykowa drzwi dwuskrzydłowych bezprzylgowych 17 zł | 20,91 zł
- » drzwi dwuskrzydłowe cena skrzydła x2
- » **UWAGA:** trzeci zawias Estetic 80 do drzwi bezprzylgowych (dopłata doliczana jest do ceny ościeżnicy) 90 zł | 110,70 zł

rys. 1



rys. 2



## W STANDARDZIE

- » ramiaki z płyty MDF
- » szyba MAT DRE gr. 4 mm

## OPCJE BEZ DOPŁATY

- » szyby DECORMAT BRĄZ, DECORMAT GRAFIT i szyba przeźroczysta
- » otwory pod tuleje wentylacyjne

## OPCJE ZA DOPŁATĄ

- » tuleje wentylacyjne stalowe 1 szt. 35 zł | **43,05 zł**
- » tuleje wentylacyjne tworzywowe 1 szt. 4 zł | **4,92 zł**
- » skrzydła bezprzylgowe rozwierne 55 zł | **67,65 zł**
- » skrzydła „90” i „100” 18 zł | **22,14 zł**
- » podcięcie wentylacyjne 20 zł | **24,60 zł**
- » listwa przymykowa drzwi dwuskrzydłowych bezprzylgowych 17 zł | **20,91 zł**
- » drzwi dwuskrzydłowe cena skrzydła x2
- » **UWAGA:** trzeci zawias Estetic 80 do drzwi bezprzylgowych (dopłata doliczana jest do ceny ościeżnicy) 90 zł | **110,70 zł**

## SKRZYDŁO PRZYLGOWE

- » krawędź prosta **rys. 1**
- » 3 zawiasy wkręcane koloru srebrnego
- » zamek zasuwkowy na klucz zwykły, blokadę łazienkową, wkładkę patentową lub zamek oszczędnościowy

## SKRZYDŁO BEZPRZYLGOWE ROZWIERNE (dopłata 55 zł netto)

- » krawędź bez przylgi **rys. 2**
- » gniazda pod 2 zawiasy wpuszczane Estetic 80 (zawiasy stanowią wyposażenie ościeżnicy)
- » zamek magnetyczny na klucz zwykły, blokadę łazienkową, wkładkę patentową lub zamek oszczędnościowy

## SKRZYDŁO PRZESUWNE

- » krawędź bez przylgi **rys. 2**
- » gniazdo pod zamek hakowy i/lub uchwyty

**UWAGA:** Do skrzydeł przylgowych ENA należy stosować ościeżnice z 3 zawiasami.

rys. 1



krawędź prosta

rys. 2



krawędź bez przylgi



### Dekor DRE-Cell

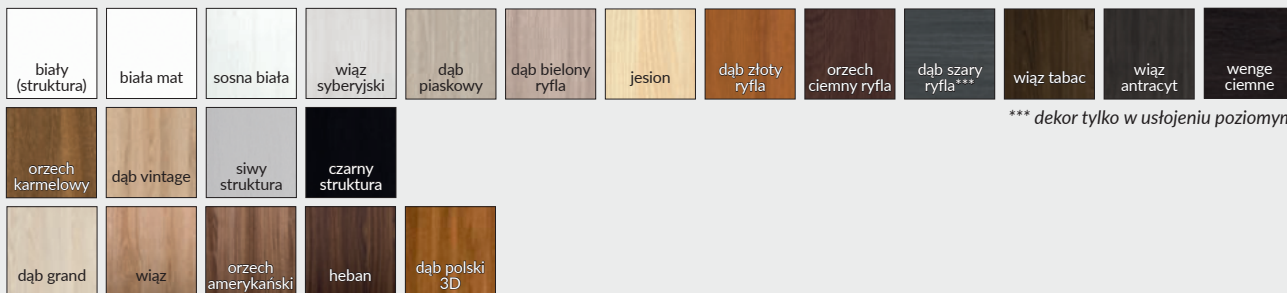

\*\*\* dekor tylko w ustawieniu poziomym

### MODEL

ENA, ENA 1-5

### Dekor DRE-Cell i 3D

568 zł netto | **698,64 zł brutto**

## W STANDARDZIE

- » ramiaki z płyty MDF
- » szyba MAT DRE gr. 4 mm

## OPCJE BEZ DOPŁATY

- » szyby DECORMAT BRĄZ, DECORMAT GRAFIT i szyba przezroczysta
- » otwory pod tuleje wentylacyjne

## OPCJE ZA DOPŁATĄ

- » tuleje wentylacyjne stalowe 1 szt. 35 zł | 43,05 zł
- » tuleje wentylacyjne tworzywowe 1 szt. 4 zł | 4,92 zł
- » skrzydła bezprzylgowe rozwierne 55 zł | 67,65 zł
- » skrzydła „90” i „100” 18 zł | 22,14 zł
- » podcięcie wentylacyjne 20 zł | 24,60 zł
- » listwa przymykowa drzwi dwuskrzydłowych bezprzylgowych 17 zł | 20,91 zł
- » drzwi dwuskrzydłowe cena skrzydła x2
- » UWAGA: trzeci zawias Estetic 80 do drzwi bezprzylgowych (dopłata doliczana jest do ceny ościeżnicy) 90 zł | 110,70 zł

## SKRZYDŁO PRZYLGOWE

- » krawędź prosta **rys. 1**
- » 3 zawiasy wkręcane koloru srebrnego
- » zamek zasuwkowy na klucz zwykły, blokadę łazienkową, wkładkę patentową lub zamek oszczędnościowy

## SKRZYDŁO BEZPRZYLGOWE ROZWIERNIE (dopłata 55 zł netto)

- » krawędź bez przylgi **rys. 2**
- » gniazda pod 2 zawiasy wpuszczane Estetic 80 (zawiasy stanowią wyposażenie ościeżnicy)
- » zamek magnetyczny na klucz zwykły, blokadę łazienkową, wkładkę patentową lub zamek oszczędnościowy

## SKRZYDŁO PRZESUWNE

- » krawędź bez przylgi **rys. 2**
- » gniazdo pod zamek hakowy i/lub uchwyty

**UWAGA:** Do skrzydeł przylgowych VERANO należy stosować ościeżnice z 3 zawiasami.

rys. 1



krawędź prosta

rys. 2



krawędź bez przylgi



Dekor DRE-Cell

\*\*\* dekor tylko w ustawieniu poziomym

## MODEL

VERANO, VERANO 1-5

## Dekor DRE-Cell

589 zł netto | 724,47 zł brutto

Szerokość skrzydeł: jednoskrzydłowe „60” ÷ „100”, dwuskrzydłowe przylgowe „120” ÷ „200”, dwuskrzydłowe bezprzylgowe „120” ÷ „180”.  
Informacje techniczne: ościeżnice: str. 155-167, akcesoria: str. 133, 172-179 i 185, skrzydła drzwiowe: str. 186-194.

## W STANDARDZIE

- » ramiaki z płyty MDF
- » szyba MAT DRE gr. 4 mm
- » płyciny profilowane MDF gr. 19 mm

## OPCJE BEZ DOPŁATY

- » szyby DECORMAT BRĄZ, DECORMAT GRAFIT i szyba przezroczysta
- » otwory pod tuleje wentylacyjne

## OPCJE ZA DOPŁATĄ

- » tuleje wentylacyjne stalowe 1 szt. 35 zł | 43,05 zł
- » tuleje wentylacyjne tworzywowe 1 szt. 4 zł | 4,92 zł
- » skrzydła bezprzylgowe rozwierne 55 zł | 67,65 zł
- » skrzydła „90” i „100” 18 zł | 22,14 zł
- » podcięcie wentylacyjne 20 zł | 24,60 zł
- » listwa przymykowa drzwi dwuskrzydłowych bezprzylgowych 17 zł | 20,91 zł
- » drzwi dwuskrzydłowe cena skrzydła x2
- » **UWAGA:** trzeci zawias Estetic 80 do drzwi bezprzylgowych (dopłata doliczana jest do ceny ościeżnicy) 90 zł | 110,70 zł

## SKRZYDŁO PRZYLGOWE

- » krawędź prosta **rys. 1**
- » 3 zawiasy wkręcane koloru srebrnego
- » zamek zasuwkowy na klucz zwykły, blokadę łazienkową, wkładkę patentową lub zamek oszczędnościowy

## SKRZYDŁO BEZPRZYLGOWE ROZWIERNIE (dopłata 55 zł netto)

- » krawędź bez przylgi **rys. 2**
- » gniazda pod 2 zawiasy wpuszczane Estetic 80 (zawiasy stanowią wyposażenie ościeżnicy)
- » zamek magnetyczny na klucz zwykły, blokadę łazienkową, wkładkę patentową lub zamek oszczędnościowy

## SKRZYDŁO PRZESUWNE

- » krawędź bez przylgi **rys. 2**
- » gniazdo pod zamek hakowy i/lub uchwyty

**UWAGA:** Do skrzydeł przylgowych TREVI należy stosować ościeżnice z 3 zawiasami. Drzwi lewe są lustrzanym odbiciem drzwi prawych, dotyczy TREVI 1-2.

rys. 1



rys. 2



## Dekor DRE-Cell

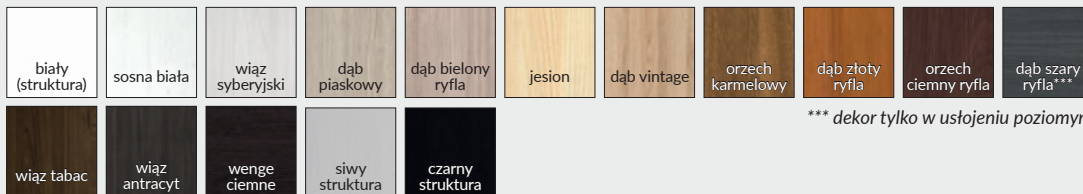

\*\*\* dekor tylko w usłojeniu poziomym

## MODEL

TREVI 1-6

## Dekor DRE-Cell

568 zł netto | 698,64 zł brutto



## W STANDARDZIE

- » ramiaki z płyty MDF
- » szyba MAT DRE gr. 4 mm

## OPCJE BEZ DOPŁATY

- » szyby DECORMAT BRĄZ, DECORMAT GRAFIT i szyba przezroczysta
- » otwory pod tuleje wentylacyjne

## SKRZYDŁO PRZYLGOWE

- » krawędź prosta **rys. 1**
- » 3 zawiasy wkręcane koloru srebrnego
- » zamek zasuwkowy na klucz zwykły, blokadę łazienkową, wkładkę patentową lub zamek oszczędnościowy

## SKRZYDŁO BEZPRZYLGOWE ROZWIERNIE (dopłata 55 zł netto)

- » krawędź bez przyłgi **rys. 2**
- » gniazda pod 2 zawiasy wpuszczane Estetic 80 (zawiasy stanowią wyposażenie ościeżnicy)
- » zamek magnetyczny na klucz zwykły, blokadę łazienkową, wkładkę patentową lub zamek oszczędnościowy

## SKRZYDŁO PRZESUWNE

- » krawędź bez przyłgi **rys. 2**
- » gniazdo pod zamek hakowy i/lub uchwyty

**UWAGA:** Do skrzydeł przylgowych TRIESTA należy stosować ościeżnice z 3 zawiasami. Drzwi lewe są lustrzanym odbiciem drzwi prawych.

## OPCJE ZA DOPŁATĄ

- » tuleje wentylacyjne stalowe 1 szt. 35 zł | **43,05 zł**
- » tuleje wentylacyjne tworzywowe 1 szt. 4 zł | **4,92 zł**
- » skrzydła bezprzylgowe rozwierne 55 zł | **67,65 zł**
- » skrzydła „90” i „100” 18 zł | **22,14 zł**
- » podcięcie wentylacyjne 20 zł | **24,60 zł**
- » listwa przymykowa drzwi dwuskrzydłowych bezprzylgowych 17 zł | **20,91 zł**
- » drzwi dwuskrzydłowe cena skrzydła x2
- » **UWAGA:** trzeci zawias Estetic 80 do drzwi bezprzylgowych (dopłata doliczana jest do ceny ościeżnicy) 90 zł | **110,70 zł**

rys. 1



krawędź prosta

rys. 2



krawędź bez przyłgi

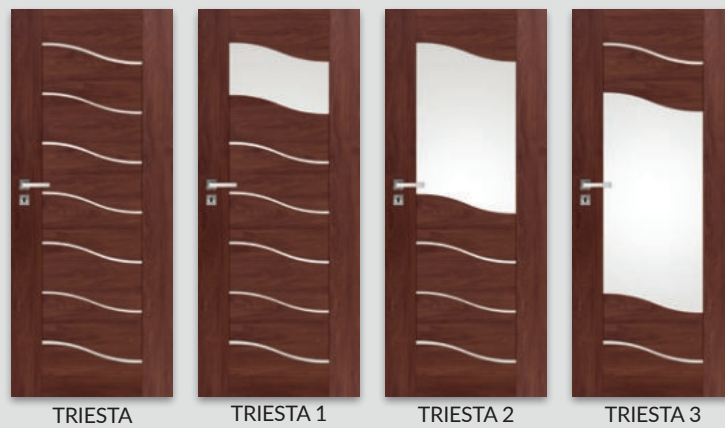

TRIESTA

TRIESTA 1

TRIESTA 2

TRIESTA 3



Dekor DRE-Cell

\*\*\* dekor tylko w ustojeniu poziomym

## MODEL

TRIESTA, TRIESTA 1-3

## Dekor DRE-Cell

589 zł netto | **724,47 zł brutto**



SOLTE 3 - biała mat

Dekor DRE-Cell	biały (struktura)	biała mat	sosna biała	wiąz syberyjski	dąb piaskowy	dąb bielony ryfla	jesion	dąb vintage	orzech karmelowy	dąb złoty ryfla	orzech ciemny ryfla	dąb szary ryfla***	wiąz tabac
	wiąz antracyt	wenge ciemne	siwy struktura	czarny struktura	*** dekor tylko w ustawieniu poziomym								
Dekor 3D	dąb grand	wiąz	orzech amerykański	heban	dąb polski 3D								

MODEL

SOLTE 1-3

Dekor DRE-Cell

509 zł netto | 626,07 zł brutto

Dekor 3D

466 zł netto | 573,18 zł brutto

## W STANDARDZIE

- » ramiaki z płyty MDF
- » szyba MAT DRE gr. 4 mm (SOLTE 2-3)
- » płyciny płaskie (SOLTE 1-2)

## OPCJE BEZ DOPŁATY

- » szyby DECORMAT BRĄZ, DECORMAT GRAFIT i szyba przezroczysta
- » otwory pod tuleje wentylacyjne

## OPCJE ZA DOPŁATĄ

» tuleje wentylacyjne stalowe	1 szt. 35 zł	43,05 zł
» tuleje wentylacyjne tworzywowe	1 szt. 4 zł	4,92 zł
» skrzydła bezprzylgowe rozwierne	55 zł	67,65 zł
» skrzydła „90” i „100”	18 zł	22,14 zł
» podcięcie wentylacyjne	20 zł	24,60 zł
» listwa przymykowa drzwi dwuskrzydłowych bezprzylgowych	17 zł	20,91 zł
» drzwi dwuskrzydłowe	cena skrzydła x2	
» UWAGA: trzeci zawias Estetic 80 do drzwi bezprzylgowych (dopłata doliczana jest do ceny ościeżnicy)	90 zł	110,70 zł

## SKRZYDŁO PRZYLGOWE

- » krawędź prosta **rys. 1**
- » 3 zawiasy wkręcane koloru srebrnego
- » zamek zasuwkowy na klucz zwykły, blokadę tążienkową, wkładkę patentową lub zamek oszczędnościowy

## SKRZYDŁO BEZPRZYLGOWE ROZWIERNE (dopłata 55 zł netto)

- » krawędź bez przylgi **rys. 2**
- » gniazda pod 2 zawiasy wpuszczane Estetic 80 (zawiasy stanowią wyposażenie ościeżnicy)
- » zamek magnetyczny na klucz zwykły, blokadę tążienkową, wkładkę patentową lub zamek oszczędnościowy

## SKRZYDŁO PRZESUWNE

- » krawędź bez przylgi **rys. 2**
- » gniazdo pod zamek hakowy i/lub uchwyty

**UWAGA:** Możliwość wykonania dostawek przylgowych „40”.  
Do skrzydeł przylgowych SOLTE należy stosować ościeżnice z 3 zawiasami.

rys. 1

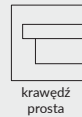

rys. 2

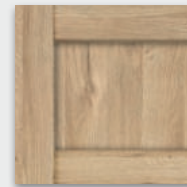

płyцина SOLTE



SOLTE 1

SOLTE 2

SOLTE 3



REVA 1 - dąb vintage

Dekor DRE-Cell	biały (struktura)	biata mat	sosna biała	wiąz syberyjski	dąb piaskowy	dąb bielony ryfla	jesion	dąb vintage	orzech karmelowy	dąb złoty ryfla	orzech ciemny ryfla	dąb szary ryfla***	wiąz tabac
	wiąz antracyt	wenge ciemne	siwy struktura	czarny struktura									
Dekor 3D	dąb grand	wiąz	orzech amerykański	heban	dąb polski 3D								

\*\*\* dekor tylko w usłojeniu poziomym

MODEL

Dekor DRE-Cell

Dekor 3D

REVA 1-7

509 zł netto | 626,07 zł brutto

466 zł netto | 573,18 zł brutto

## W STANDARDZIE

- » ramiaki z płyty MDF
- » szyba MAT DRE gr. 4 mm
- » wstawki płaskie (REVA 5-7)

## OPCJE BEZ DOPŁATY

- » szyby DECORMAT BRĄZ, DECORMAT GRAFIT i szyba przezroczysta
- » otwory pod tuleje wentylacyjne

## OPCJE ZA DOPŁATĄ

» tuleje wentylacyjne stalowe	1 szt. 35 zł	43,05 zł
» tuleje wentylacyjne tworzywowe	1 szt. 4 zł	4,92 zł
» skrzydła bezprzylgowe rozwierne	55 zł	67,65 zł
» skrzydła „90” i „100”	18 zł	22,14 zł
» podcięcie wentylacyjne	20 zł	24,60 zł
» listwa przymykowa drzwi dwuskrzydłowych bezprzylgowych	17 zł	20,91 zł
» drzwi dwuskrzydłowe	cena skrzydła x2	
» UWAGA: trzeci zawias Estetic 80 do drzwi bezprzylgowych (dopłata doliczana jest do ceny ościeżnicy)	90 zł	110,70 zł

## SKRZYDŁO PRZYLGOWE

- » krawędź prosta **rys. 1**
- » 3 zawiasy wkręcane koloru srebrnego
- » zamek zasuwkowy na klucz zwykły, blokadę łazienkową, wkładkę patentową lub zamek oszczędnościowy

## SKRZYDŁO BEZPRZYLGOWE ROZWIERNIE (dopłata 55 zł netto)

- » krawędź bez przylgi **rys. 2**
- » gniazda pod 2 zawiasy wpuszczane Estetic 80 (zawiasy stanowią wyposażenie ościeżnicy)
- » zamek magnetyczny na klucz zwykły, blokadę łazienkową, wkładkę patentową lub zamek oszczędnościowy

## SKRZYDŁO PRZESUWNE

- » krawędź bez przylgi **rys. 2**
- » gniazdo pod zamek hakowy i/lub uchwyty

**UWAGA:** Możliwość wykonania dostawek przylgowych „40”.  
Do skrzydeł przylgowych REVA należy stosować ościeżnice z 3 zawiasami.

rys. 1



rys. 2





NESTOR 10 sosna biała

Dekor DRE-Cell							
	biela mat	sosna biala	jesion	dab piaskowy	dab vintage	wiaz antracyt	wenge ciemne
Dekor 3D							
	dab polski 3D						

**KLAMKA MONDO Z SZYLDEM GRATIS**

(tylko do skrzydeł przylgowych i bezprzylgowych rozwiernych kolekcji NESTOR i ELSA w okleinie DRE-Cell i folii 3D)  
kolor wykończenia nikiel satyna

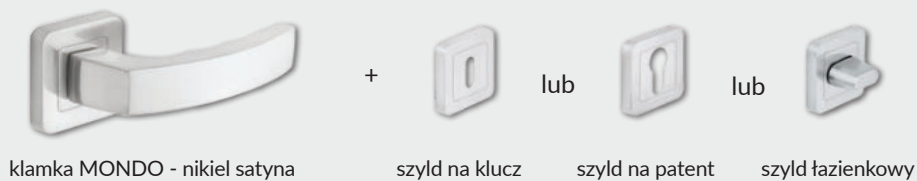

MODEL

NESTOR 1-11

Dekor DRE-Cell

572 zł netto | 703,56 zł brutto

Dekor 3D

541 zł netto | 665,43 zł brutto

## W STANDARDZIE

- » ramiaki z płyty MDF
- » szyba MAT DRE gr. 4 mm
- » płyciny profilowane MDF gr. 19 mm

## OPCJE BEZ DOPŁATY

- » szyby DECORMAT BRĄZ, DECORMAT GRAFIT i szyba przezroczysta
- » otwory pod tuleje wentylacyjne

## OPCJE ZA DOPŁATĄ

- » tuleje wentylacyjne stalowe 1 szt. 35 zł | 43,05 zł
- » tuleje wentylacyjne tworzywowe 1 szt. 4 zł | 4,92 zł
- » skrzydła bezprzylgowe rozwierne 55 zł | 67,65 zł
- » skrzydła „90” i „100” 18 zł | 22,14 zł
- » podcięcie wentylacyjne 20 zł | 24,60 zł
- » listwa przymykowa drzwi dwuskrzydłowych bezprzylgowych 17 zł | 20,91 zł
- » drzwi dwuskrzydłowe cena skrzydła x2
- » **UWAGA:** trzeci zawias Estetic 80 do drzwi bezprzylgowych (dopłata doliczana jest do ceny ościeżnicy) 90 zł | 110,70 zł

## SKRZYDŁO PRZYLGOWE

- » krawędź prosta **rys. 1**
- » 3 zawiasy wkręcane koloru srebrnego
- » zamek zasuwkowy na klucz zwykły, blokadę łazienkową, wkładkę patentową lub zamek oszczędnościowy

## SKRZYDŁO BEZPRZYLGOWE ROZWIERNIE (dopłata 55 zł netto)

- » krawędź bez przylgi **rys. 2**
- » gniazda pod 2 zawiasy wpuszczane Estetic 80 (zawiasy stanowią wyposażenie ościeżnicy)
- » zamek magnetyczny na klucz zwykły, blokadę łazienkową, wkładkę patentową lub zamek oszczędnościowy

## SKRZYDŁO PRZESUWNE

- » krawędź bez przylgi **rys. 2**
- » gniazdo pod zamek hakowy i/lub uchwyty

**UWAGA:** Do skrzydeł przylgowych NESTOR należy stosować ościeżnice z 3 zawiasami.

rys. 1



rys. 2



płycina NESTOR



AURI biała mat

Dekor DRE-Cell	biały (struktura)	biała mat	sosna biała	wiąz syberyjski	dąb piaskowy	dąb bielony ryfla	jesion	dąb vintage	orzech karmelowy	dąb złoty ryfla	orzech ciemny ryfla	dąb szary ryfla***	wiąz tabac
	wiąz antracyt	wenge ciemne	siwy struktura	czarny struktura	*** dekor tylko w usłojeniu poziomym								
Dekor 3D	dąb grand	wiąz	orzech amerykański	heban	dąb polski 3D								

MODEL

AURI, AURI 1-8

Dekor DRE-Cell

509 zł netto | 626,07 zł brutto

Dekor 3D

466 zł netto | 573,18 zł brutto



## W STANDARDZIE

- » ramiaki z płyty MDF
- » szyba MAT DRE gr. 4 mm
- » wstawki płaskie (AURI 6-8)

## OPCJE BEZ DOPŁATY

- » szyby DECORMAT BRĄZ, DECORMAT GRAFIT i szyba przezroczysta
- » otwory pod tuleje wentylacyjne

## OPCJE ZA DOPŁATĄ

» tuleje wentylacyjne stalowe	1 szt. 35 zł	43,05 zł
» tuleje wentylacyjne tworzywowe	1 szt. 4 zł	4,92 zł
» skrzydła bezprzylgowe rozwierne	55 zł	67,65 zł
» skrzydła „90” i „100”	18 zł	22,14 zł
» podcięcie wentylacyjne	20 zł	24,60 zł
» listwa przymykowa drzwi dwuskrzydłowych bezprzylgowych	17 zł	20,91 zł
» drzwi dwuskrzydłowe	cena skrzydła x2	
» UWAGA: trzeci zawias Estetic 80 do drzwi bezprzylgowych (dopłata doliczana jest do ceny ościeżnicy)	90 zł	110,70 zł

## SKRZYDŁO PRZYLGOWE

- » krawędź prosta **rys. 1**
- » 3 zawiasy wkręcane koloru srebrnego
- » zamek zasuwkowy na klucz zwykły, blokadę fazyenkową, wkładkę patentową lub zamek oszczędnościowy

## SKRZYDŁO BEZPRZYLGOWE ROZWIERNIE (dopłata 55 zł netto)

- » krawędź bez przylgi **rys. 2**
- » gniazda pod 2 zawiasy wpuszczane Estetic 80 (zawiasy stanowią wyposażenie ościeżnicy)
- » zamek magnetyczny na klucz zwykły, blokadę fazyenkową, wkładkę patentową lub zamek oszczędnościowy

## SKRZYDŁO PRZESUWNE

- » krawędź bez przylgi **rys. 2**
- » gniazdo pod zamek hakowy i/lub uchwyty

**UWAGA:** Możliwość wykonania dostawek przylgowych „40”.  
Do skrzydeł przylgowych AURI należy stosować ościeżnice z 3 zawiasami.

rys. 1

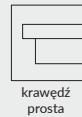

rys. 2





ELSA A3 i ELSA jesion

**Dekor DRE-Cell**

biata mat	sosna biala	jesion	dab piaskowy	dab vintage	wiaz antracyt	wenge ciemne
-----------	-------------	--------	--------------	-------------	---------------	--------------

**Dekor 3D**

dab polski 3D
---------------

**KLAMKA MONDO Z SZYLDDEM GRATIS**

(tylko do skrzydeł przylgowych i bezprzylgowych rozwiernych kolekcji NESTOR i ELSA w okleinie DRE-Cell i folii 3D)  
kolor wykończenia nikiel satyna

klamka MONDO - nikiel satyna      +      szyld na klucz      lub      szyld na patent      lub      szyld łazienkowy

MODEL

ELSA, ELSA A, A1-A7, B, B1-B7

Dekor DRE-Cell

551 zł netto | 677,73 zł brutto

Dekor 3D

519 zł netto | 638,37 zł brutto

## W STANDARDZIE

- » ramiaki z płyty MDF
- » szyba MAT DRE gr. 4 mm
- » płyciny płaskie (ELSA A), płyciny profilowane MDF gr. 19 mm (ELSA B)

## OPCJE BEZ DOPŁATY

- » szyby DECORMAT BRĄZ, DECORMAT GRAFIT i szyba przezroczysta
- » otwory pod tuleje wentylacyjne

## OPCJE ZA DOPŁATĄ

- » tuleje wentylacyjne stalowe 1 szt. 35 zł | 43,05 zł
- » tuleje wentylacyjne tworzywowe 1 szt. 4 zł | 4,92 zł
- » skrzydła bezprzylgowe rozwierne 55 zł | 67,65 zł
- » skrzydła „90” i „100” 18 zł | 22,14 zł
- » podcięcie wentylacyjne 20 zł | 24,60 zł
- » listwa przymykowa drzwi dwuskrzydłowych bezprzylgowych 17 zł | 20,91 zł
- » drzwi dwuskrzydłowe cena skrzydła x2
- » **UWAGA:** trzeci zawias Estetic 80 do drzwi bezprzylgowych (dopłata doliczana jest do ceny ościeżnicy) 90 zł | 110,70 zł

## SKRZYDŁO PRZYLGOWE

- » krawędź prosta **rys. 1**
- » 3 zawiasy wkręcane koloru srebrnego
- » zamek zasuwkowy na klucz zwykły, blokadę łazienkową, wkładkę patentową lub zamek oszczędnościowy

## SKRZYDŁO BEZPRZYLGOWE ROZWIERNE (dopłata 55 zł netto)

- » krawędź bez przylgi **rys. 2**
- » gniazda pod 2 zawiasy wpuszczane Estetic 80 (zawiasy stanowią wyposażenie ościeżnicy)
- » zamek magnetyczny na klucz zwykły, blokadę łazienkową, wkładkę patentową lub zamek oszczędnościowy

## SKRZYDŁO PRZESUWNE

- » krawędź bez przylgi **rys. 2**
- » gniazdo pod zamek hakowy i/lub uchwyty

**UWAGA:** Możliwość wykonania dostawek przylgowych „40”  
Do skrzydeł przylgowych ELSA należy stosować ościeżnice z 3 zawiasami.

Kolekcja ELSA dzieli się na A i B:

A - wypełnienie płyciną płaską w kolorze skrzydła

B - wypełnienie płyciną wypukłą 19 mm w kolorze skrzydła

rys. 1



krawędź prosta

rys. 2



krawędź bez przylgi



przekrój skrzydła ELSA A



przekrój skrzydła ELSA B



## W STANDARDZIE

- » ramiaki z płyty MDF
- » szyba MAT DRE gr. 4 mm
- » płyciny płaskie oklejone srebrnym laminatem (FOSCA 1-3) lub w kolorze skrzydła (FOSCA 4-6)

## OPCJE BEZ DOPŁATY

- » szyby DECORMAT BRĄZ, DECORMAT GRAFIT i szyba przeźroczysta
- » otwory pod tuleje wentylacyjne

## OPCJE ZA DOPŁATĄ

- » tuleje wentylacyjne stalowe 1 szt. 35 zł | 43,05 zł
- » tuleje wentylacyjne tworzywowe 1 szt. 4 zł | 4,92 zł
- » skrzydła bezprzylgowe rozwierne 55 zł | 67,65 zł
- » skrzydła „90° i „100” 18 zł | 22,14 zł
- » podcięcie wentylacyjne 20 zł | 24,60 zł
- » listwa przymykowa drzwi dwuskrzydłowych bezprzylgowych 17 zł | 20,91 zł
- » drzwi dwuskrzydłowe cena skrzydła x2
- » **UWAGA:** trzeci zawias Estetic 80 do drzwi bezprzylgowych (dopłata doliczana jest do ceny ościeżnicy) 90 zł | 110,70 zł

## SKRZYDŁO PRZYLGOWE

- » krawędź prosta **rys. 1**
- » 3 zawiasy wkręcane koloru srebrnego
- » zamek zasuwkowy na klucz zwykły, blokadę łazienkową, wkładkę patentową lub zamek oszczędnościowy

## SKRZYDŁO BEZPRZYLGOWE ROZWIERNE (dopłata 55 zł netto)

- » krawędź bez przylgi **rys. 2**
- » gniazda pod 2 zawiasy wpuszczane Estetic 80 (zawiasy stanowią wyposażenie ościeżnicy)
- » zamek magnetyczny na klucz zwykły, blokadę łazienkową, wkładkę patentową lub zamek oszczędnościowy

## SKRZYDŁO PRZESUWNE

- » krawędź bez przylgi **rys. 2**
- » gniazdo pod zamek hakowy i/lub uchwyty

**UWAGA:** Możliwość wykonania dostawek przylgowych „40”

Do skrzydeł przylgowych FOSCA należy stosować ościeżnice z 3 zawiasami.

rys. 1



krawędź prosta

rys. 2



krawędź bez przylgi

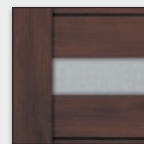

FOSCA 1-3  
(płycina HDF o gr. 4 mm oklejona srebrnym laminatem)

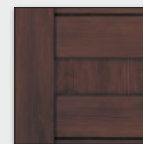

FOSCA 4-6  
(płycina HDF o gr. 4 mm w kolorze skrzydła)



FOSCA  
(5 szyb)

FOSCA 1  
(3 szyby, 2 płyciny HDF)

FOSCA 2  
(1 szyba, 4 płyciny HDF)

FOSCA 3  
(5 płycin HDF)

FOSCA 4  
(3 szyby, 2 płyciny HDF)

FOSCA 5  
(1 szyba, 4 płyciny HDF)

FOSCA 6  
(5 płycin HDF)

## Dekor DRE-Cell



\*\*\* dekor tylko w usjojeniu poziomym

## Dekor 3D

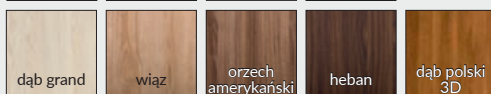

## MODEL

## Dekor DRE-Cell

## Dekor 3D

FOSCA, FOSCA 4-6

541 zł netto | 665,43 zł brutto

498 zł netto | 612,54 zł brutto

FOSCA 1-3

604 zł netto | 742,92 zł brutto

562 zł netto | 691,26 zł brutto

## W STANDARDZIE

- » ramiaki z płyty MDF
- » szyba MAT DRE gr. 4 mm

## OPCJE BEZ DOPŁATY

- » szyby DECORMAT BRĄZ, DECORMAT GRAFIT i szyba przezroczysta
- » otwory pod tuleje wentylacyjne

## OPCJE ZA DOPŁATĄ

- » tuleje wentylacyjne stalowe 1 szt. 35 zł | **43,05 zł**
- » tuleje wentylacyjne tworzywowe 1 szt. 4 zł | **4,92 zł**
- » skrzydła bezprzylgowe rozwierne 55 zł | **67,65 zł**
- » skrzydła „90° i „100° 18 zł | **22,14 zł**
- » podcięcie wentylacyjne 20 zł | **24,60 zł**
- » listwa przymykowa drzwi dwuskrzydłowych bezprzylgowych 17 zł | **20,91 zł**
- » drzwi dwuskrzydłowe cena skrzydła x2
- » **UWAGA:** trzeci zawias Estetic 80 do drzwi bezprzylgowych (dopłata doliczana jest do ceny ościeżnicy) 90 zł | **110,70 zł**

## SKRZYDŁO PRZYLGOWE

- » krawędź prosta **rys. 1**
- » 3 zawiasy wkręcane koloru srebrnego
- » zamek zasuwkowy na klucz zwykły, blokadę łazienkową, wkładkę patentową lub zamek oszczędnościowy

## SKRZYDŁO BEZPRZYLGOWE ROZWIERNIE (dopłata 55 zł netto)

- » krawędź bez przylgi **rys. 2**
- » gniazda pod 2 zawiasy wpuszczane Estetic 80 (zawiasy stanowią wyposażenie ościeżnicy)
- » zamek magnetyczny na klucz zwykły, blokadę łazienkową, wkładkę patentową lub zamek oszczędnościowy

## SKRZYDŁO PRZESUWNE

- » krawędź bez przylgi **rys. 2**
- » gniazdo pod zamek hakowy i/lub uchwyty

**UWAGA:** Możliwość wykonania dostawek przylgowych „40”.  
Do skrzydeł przylgowych PREMIUM należy stosować ościeżnice z 3 zawiasami.

rys. 1



krawędź prosta

rys. 2



krawędź bez przylgi

W modelu PREMIUM 12 i 13 zastosowano po dwie szyby od góry.



PREMIUM,  
PREMIUM 1-3  
(szyby gr. 4 mm)

\*PREMIUM 4-7, 12  
(wstawki HDF gr. 4  
mm w kolorze skrzydła)

\*\*PREMIUM 8-11, 13  
(wstawki HDF gr. 4  
mm oklejone srebrnym  
laminatem)



PREMIUM  
PREMIUM 4\*  
PREMIUM 8\*\*

PREMIUM 1  
PREMIUM 5\*  
PREMIUM 9\*\*

PREMIUM 2  
PREMIUM 6\*  
PREMIUM 10\*\*

PREMIUM 3  
PREMIUM 7\*  
PREMIUM 11\*\*

PREMIUM 12  
2 szyby, 6 wstawek w  
kolorze skrzydła

PREMIUM 13  
2 szyby, 6 wstawek  
oklejonych srebrnym  
laminatem



MODEL	Dekor DRE-Cell	Dekor 3D
PREMIUM, PREMIUM 1-7, 12	509 zł netto   <b>626,07 zł brutto</b>	466 zł netto   <b>573,18 zł brutto</b>
PREMIUM 8-11, 13	583 zł netto   <b>717,09 zł brutto</b>	541 zł netto   <b>665,43 zł brutto</b>



PIANO - dąb polski 3D

Dekor DRE-Cell	biały (struktura)	biała mat	sosna biała	wiąz syberyjski	dąb piaskowy	dąb bielony ryfla	jesion	dąb vintage	orzech karmelowy	dąb złoty ryfla	orzech ciemny ryfla	dąb szary ryfla***	wiąz tabac
	wiąz antracyt	wenge ciemne	siwy struktura	czarny struktura									
Dekor 3D	dąb grand	wiąz	orzech amerykański	heban	dąb polski 3D								

\*\*\* dekor tylko w usłojeniu poziomym

MODEL	Dekor DRE-Cell	Dekor 3D
PIANO, PIANO 1-6	541 zł netto   665,43 zł brutto	-
PIANO, PIANO 3-4, 9-12	-	498 zł netto   612,54 zł brutto

## W STANDARDZIE

- » ramiaki z płyty MDF
- » szyba MAT DRE gr. 4 mm
- » wypełnienie płyciną wypukłą gr. 16 mm (PIANO 1-2, PIANO 5-6)  
lub płyciną wypukłą 19 mm (PIANO 9-12)

## OPCJE BEZ DOPŁATY

- » szyby DECORMAT BRĄZ, DECORMAT GRAFIT i szyba przezroczysta
- » otwory pod tuleje wentylacyjne

## OPCJE ZA DOPŁATĄ

- » tuleje wentylacyjne stalowe 1 szt. 35 zł | 43,05 zł
- » tuleje wentylacyjne tworzywowe 1 szt. 4 zł | 4,92 zł
- » skrzydła bezprzylgowe rozwierne 55 zł | 67,65 zł
- » skrzydła „90” i „100” 18 zł | 22,14 zł
- » podcięcie wentylacyjne 20 zł | 24,60 zł
- » listwa przymykowa drzwi dwuskrzydłowych bezprzylgowych 17 zł | 20,91 zł
- » drzwi dwuskrzydłowe cena skrzydła x2
- » **UWAGA:** trzeci zawias Estetic 80 do drzwi bezprzylgowych (dopłata doliczana jest do ceny ościeżnicy) 90 zł | 110,70 zł

## SKRZYDŁO PRZYLGOWE

- » krawędź prosta **rys. 1**
- » 3 zawiasy wkręcane koloru srebrnego
- » zamek zasuwkowy na klucz zwykły, blokadę łazienkową, wkładkę patentową lub zamek oszczędnościowy

## SKRZYDŁO BEZPRZYLGOWE ROZWIERNIE (dopłata 55 zł netto)

- » krawędź bez przylgi **rys. 2**
- » gniazda pod 2 zawiasy wpuszczane Estetic 80 (zawiasy stanowią wyposażenie ościeżnicy)
- » zamek magnetyczny na klucz zwykły, blokadę łazienkową, wkładkę patentową lub zamek oszczędnościowy

## SKRZYDŁO PRZESUWNE

- » krawędź bez przylgi **rys. 2**
- » gniazdo pod zamek hakowy i/lub uchwyty

**UWAGA:** Możliwość wykonania dostawek przylgowych „40”.  
Do skrzydeł przylgowych PIANO należy stosować ościeżnice z 3 zawiasami.

rys. 1



rys. 2

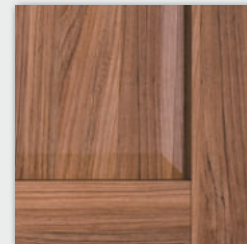

płycina PIANO 9-12





## SCALA - biała mat

Dekor DRE-Cell	biały (struktura)	biała mat	sosna biała	wiąz syberyjski	dąb piaskowy	dąb bielony ryfla	jesion	dąb vintage	orzech karmelowy	dąb złoty ryfla	orzech ciemny ryfla	dąb szary ryfla***	wiąz tabac
	wiąz antracyt	wenge ciemne	siwy struktura	czarny struktura	*** dekor tylko w usłojeniu poziomym								
Dekor 3D	dąb grand	wiąz	orzech amerykański	heban	dąb polski 3D								

### STYLOWA KLAMKA PRIMA Z SZYLDEM GRATIS

(tylko do skrzydeł przylgowych i bezprzylgowych rozwiernych kolekcji SCALA w okleinie DRE-Cell i folii 3D)  
kolor wykończenia nikiel satyna

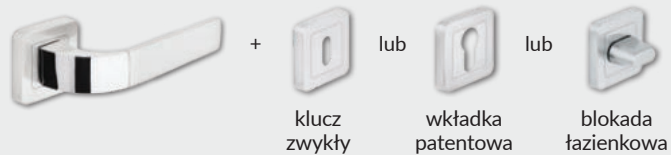

MODEL

SCALA, SCALA A, B, A1-A7, B1-B7

Dekor DRE-Cell

572 zł netto | 703,56 zł brutto

Dekor 3D

541 zł netto | 665,43 zł brutto



## W STANDARDZIE

- » ramiaki z płyty MDF
- » szyba MAT DRE gr. 4 mm
- » płyciny płaskie (SCALA A), płyciny profilowane MDF gr. 19 mm (SCALA B)

## OPCJE BEZ DOPŁATY

- » szyby DECORMAT BRĄZ, DECORMAT GRAFIT i szyba przezroczysta
- » otwory pod tuleje wentylacyjne

## OPCJE ZA DOPŁATĄ

- » tuleje wentylacyjne stalowe 1 szt. 35 zł | 43,05 zł
- » tuleje wentylacyjne tworzywowe 1 szt. 4 zł | 4,92 zł
- » skrzydła bezprzylgowe rozwierne 55 zł | 67,65 zł
- » skrzydła „90” i „100” 18 zł | 22,14 zł
- » podcięcie wentylacyjne 20 zł | 24,60 zł
- » listwa przymykowa drzwi dwuskrzydłowych bezprzylgowych 17 zł | 20,91 zł
- » drzwi dwuskrzydłowe cena skrzydła x2
- » **UWAGA:** trzeci zawias Estetic 80 do drzwi bezprzylgowych (dopłata doliczana jest do ceny ościeżnicy) 90 zł | 110,70 zł

## SKRZYDŁO PRZYLGOWE

- » krawędź prosta **rys. 1**
- » 3 zawiasy wkręcane koloru srebrnego
- » zamek zasuwkowy na klucz zwykły, blokadę fazyenkową, wkładkę patentową lub zamek oszczędnościowy

## SKRZYDŁO BEZPRZYLGOWE ROZWIERNE (dopłata 55 zł netto)

- » krawędź bez przylgi **rys. 2**
- » gniazda pod 2 zawiasy wpuszczane Estetic 80 (zawiasy stanowią wyposażenie ościeżnicy)
- » zamek magnetyczny na klucz zwykły, blokadę fazyenkową, wkładkę patentową lub zamek oszczędnościowy

## SKRZYDŁO PRZESUWNE

- » krawędź bez przylgi **rys. 2**
- » gniazdo pod zamek hakowy i/lub uchwyty

**UWAGA:** Możliwość wykonania dostawek przylgowych „40”.  
Do skrzydeł przylgowych SCALA należy stosować ościeżnice z 3 zawiasami.

Kolekcja SCALA dzieli się na A i B:

- A - wypełnienie płyciną płaską w kolorze skrzydła
- B - wypełnienie płyciną wypukłą w kolorze skrzydła

rys. 1



krawędź prosta

rys. 2



krawędź bez przylgi

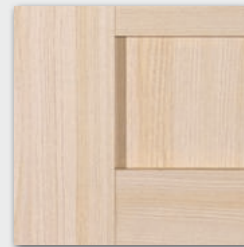

płycina SCALA A, A1-A7



płycina SCALA B, B1-B7



SCALA A

SCALA A1

SCALA A2

SCALA A3

SCALA A4



SCALA B5

SCALA B6

SCALA B7

SCALA



SINCO A - wiąz bielony

Folia  
Finish

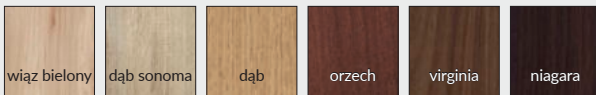

MODEL

SINCO, SINCO A, A1-A7

Folia Finish

349 zł netto | 429,27 zł brutto

### W STANDARDZIE

- » ramiaki z płyty MDF
- » szyba MAT DRE gr. 4 mm
- » płyciny płaskie

### OPCJE BEZ DOPŁATY

- » otwory pod tuleje wentylacyjne

### OPCJE ZA DOPŁATĄ

- |                                  |                         |
|----------------------------------|-------------------------|
| » tuleje wentylacyjne stalowe    | 1 szt. 35 zł   43,05 zł |
| » tuleje wentylacyjne tworzywowe | 1 szt. 4 zł   4,92 zł   |
| » skrzydła „90” i „100”          | 18 zł   22,14 zł        |
| » podcięcie wentylacyjne         | 20 zł   24,60 zł        |

**UWAGA:** Do skrzydeł SINCO należy stosować ościeżnice z 3 zawiasami.

### SKRZYDŁO PRZYLGOWE

- » krawędź prosta **rys. 1**
- » 3 zawiasy wkręcane koloru srebrnego
- » zamek zasuwkowy na klucz zwykły, blokadę łazienkową, wkładkę patentową lub zamek oszczędnościowy

rys. 1

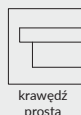

krawędź prosta

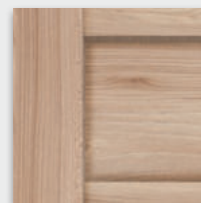

płycina SINCO





## VERSO - sosna biała

Dekor  
DRE-Cell

MODEL

VERSO, VERSO 1-4

Dekor DRE-Cell

509 zł netto | 626,07 zł brutto

## W STANDARDZIE

- » ramiaki z płyty MDF
- » szyba MAT DRE gr. 4 mm

## OPCJE BEZ DOPŁATY

- » szyby DECORMAT BRĄZ, DECORMAT GRAFIT i szyba przeźroczysta
- » otwory pod tuleje wentylacyjne

## OPCJE ZA DOPŁATĄ

- » tuleje wentylacyjne stalowe 1 szt. 35 zł | 43,05 zł
- » tuleje wentylacyjne tworzywowe 1 szt. 4 zł | 4,92 zł
- » skrzydła bezprzylgowe rozwierne 55 zł | 67,65 zł
- » skrzydła „90” i „100” 18 zł | 22,14 zł
- » podcięcie wentylacyjne 20 zł | 24,60 zł
- » listwa przymykowa drzwi dwuskrzydłowych bezprzylgowych 17 zł | 20,91 zł
- » drzwi dwuskrzydłowe cena skrzydła x2
- » **UWAGA:** trzeci zawias Estetic 80 do drzwi bezprzylgowych (dopłata doliczana jest do ceny ościeżnicy) 90 zł | 110,70 zł

## SKRZYDŁO PRZYLGOWE

- » krawędź prosta **rys. 1**
- » 3 zawiasy wkręcane koloru srebrnego
- » zamek zasuwkowy na klucz zwykły, blokadę łazienkową, wkładkę patentową lub zamek oszczędnościowy

## SKRZYDŁO BEZPRZYLGOWE ROZWIERNE (dopłata 55 zł netto)

- » krawędź bez przylgi **rys. 2**
- » gniazda pod 2 zawiasy wpuszczane Estetic 80 (zawiasy stanowią wyposażenie ościeżnicy)
- » zamek magnetyczny na klucz zwykły, blokadę łazienkową, wkładkę patentową lub zamek oszczędnościowy

## SKRZYDŁO PRZESUWNE

- » krawędź bez przylgi **rys. 2**
- » gniazdo pod zamek hakowy i/lub uchwyty

rys. 1



rys. 2

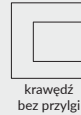



## VETRO A5 sosna biała

Dekor DRE-Cell	biały (struktura)	biela mat	sosna biała	wiąz syberyjski	dąb piaskowy	dąb bielony ryfla	jesion	dąb vintage	orzech karmelowy	dąb złoty ryfla	orzech ciemny ryfla	dąb szary ryfla***	wiąz tabac
	wiąz antracyt	wenge ciemne	siwy struktura	czarny struktura	*** dekor tylko w usłojeniu poziomym								
Dekor 3D	dąb grand	wiąz	orzech amerykański	heban	dąb polski 3D								

**UWAGA:** W kolorze biela mat skrzydła dostępne również w wersji bezprzylgowej rozwiernej.

Przekrój ramiaka skrzydła bezprzylgowego

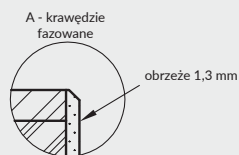
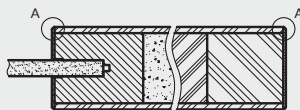

Szyby z kolekcji VETRO posiadają awers i rewers (ważne w zestawieniu obok siebie drzwi otwieranych odwrotnie). Przekroje poziome zamieszczone obok przedstawiają ułożenie szyby w wersji awers. Przy wyborze wersji rewers szyba jest obrócona o 180° wokół pionowej osi.

Przekrój poziomy drzwi A1-A4, A12-A15

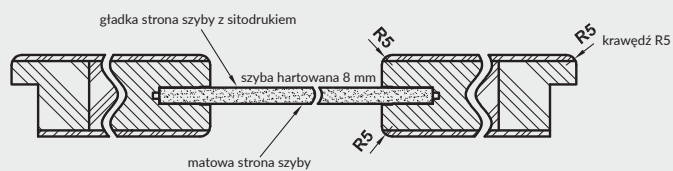

Przekrój poziomy drzwi VETRO A5, A10-A11

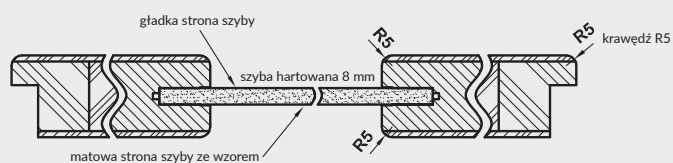

MODEL

VETRO A1-A5, A10-A15

Dekor DRE-Cell i Dekor 3D

701 zł netto | 862,23 zł brutto

## W STANDARDZIE

- » rama z płyty MDF wzmocniona sklejką
- » wypełnienie płyta wiórowa otworowa
- » szyba hartowana gr. 8 mm

## OPCJE BEZ DOPŁATY

- » możliwość wykonania podcięcia wentylacyjnego (A)
- » skrzydło z szybą w ułożeniu rewers
- » VETRO A1 do wyboru cztery rodzaje szyby: DECORMAT, DECORMAT BRAZ, DECORMAT GRAFIT i szyba przezroczysta

## SKRZYDŁO PRZYLGOWE

- » krawędź R5 **rys. 1**
- » 3 zawiasy wkręcane koloru srebrnego
- » zamek zasuwkowy na klucz zwykły, blokadę łazienkową, wkładkę patentową lub zamek oszczędnościowy

## SKRZYDŁO BEZPRZYLGOWE ROZWIERNIE (dopłata 55 zł netto)

### TYLKO BIAŁA MAT

- » krawędź bez przyłgi **rys. 2**
- » gniazda pod 2 zawiasy wpuszczane Estetic 80 (zawiasy stanowią wyposażenie ościeżnicy)
- » zamek magnetyczny na klucz zwykły, blokadę łazienkową, wkładkę patentową lub zamek oszczędnościowy

rys. 1



krawędź R5

rys. 2



krawędź bez przyłgi

## OPCJE ZA DOPŁATĄ - TYLKO BIAŁA MAT

- » skrzydło bezprzyłgowe rozwierne 55 zł | 67,65 zł
- » **UWAGA:** trzeci zawias Estetic 80 do drzwi bezprzyłgowych (dopłata doliczana jest do ceny ościeżnicy) 90 zł | 110,70 zł

podcięcie wentylacyjne (A)

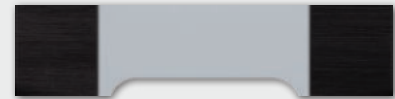

## SKRZYDŁO PRZESUWNE

- » krawędź bez przyłgi **rys. 2**
- » gniazdo pod zamek hakowy i/lub uchwyty

**UWAGA:** Skrzydła VETRO A w wersji przesuwnej nie pasują do systemu przesuwnej z kasetą ościeżnicową PA.

**UWAGA:** Brak możliwości skracania skrzydeł. Do skrzydeł przyłgowych VETRO należy stosować ościeżnice z 3 zawiasami. VETRO A - „80”-„100” - z podcięciem spełnia wymogi wentylacyjności.

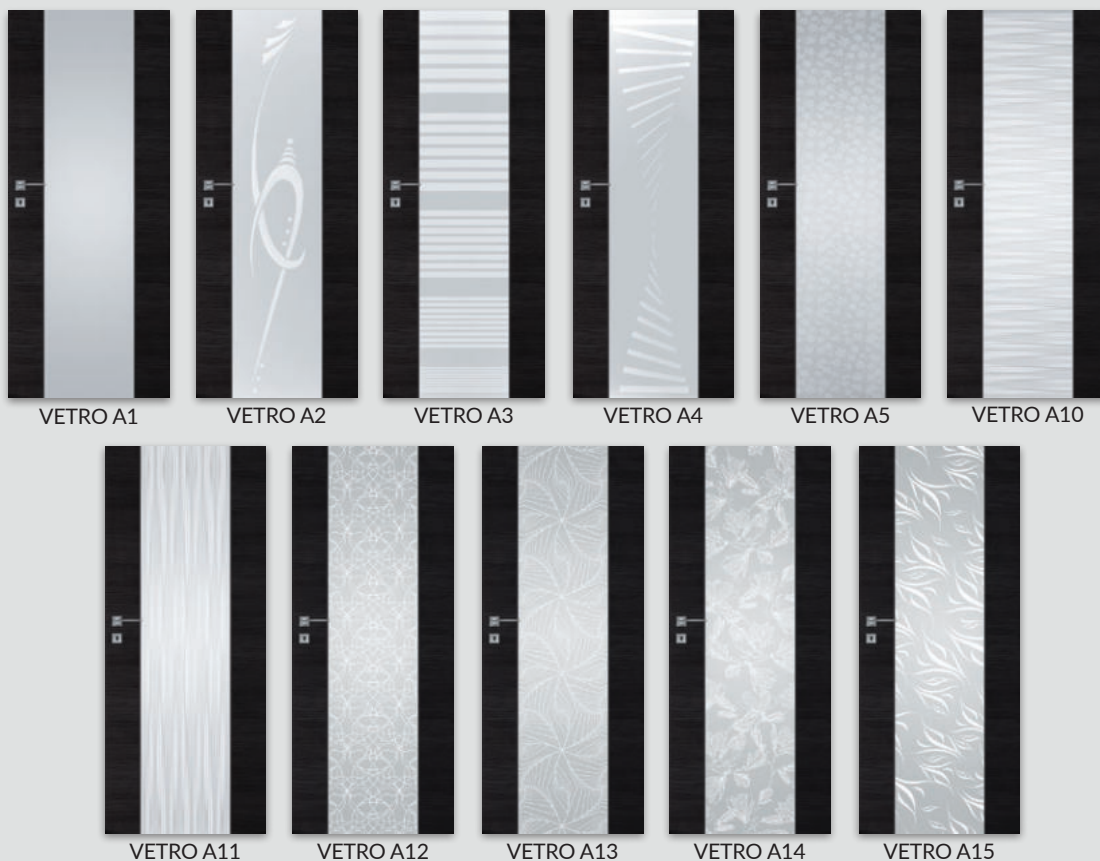



VETRO B11 - czarny struktura

Dekor DRE-Cell	biały (struktura)	biela mat	sosna biała	wiąz syberyjski	dąb piaskowy	dąb bielony ryfla	jesion	dąb vintage	orzech karmelowy	dąb złoty ryfla	orzech ciemny ryfla	dąb szary ryfla***
	wiąz tabac	wiąz antracyt	wenge ciemne	siwy struktura	czarny struktura							
Dekor 3D	dąb grand	wiąz	orzech amerykański	heban	dąb polski 3D							

\*\*\* dekor tylko w ustojeniu poziomym

**UWAGA:** W kolorze biela mat skrzydła dostępne również w wersji bezprzylgowej rozwiernej.

Przekrój ramiaka skrzydła bezprzylgowego

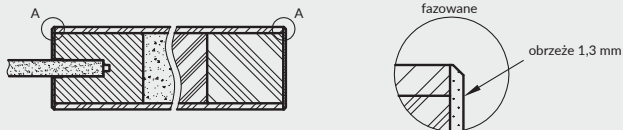

Szyby z kolekcji VETRO posiadają awers i rewers (ważne w zestawieniu obok siebie drzwi otwieranych odwrotnie). Przekroje poziome zamieszczone obok przedstawiają ułożenie szyby w wersji awers. Przy wyborze wersji rewers szyba jest obrócona o 180° wokół pionowej osi.

Przekrój poziomy drzwi VETRO B1-B4, B12-B15

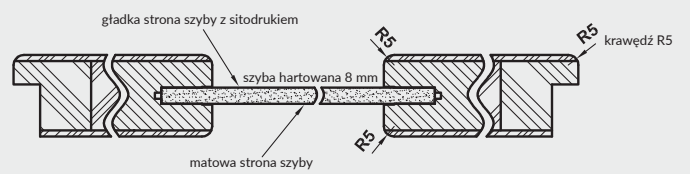

Przekrój poziomy drzwi VETRO B5, B10-B11

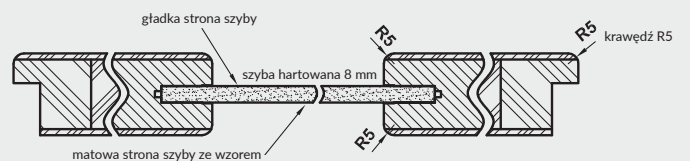

MODEL

VETRO B1-B5, B10-B15

Dekor DRE-Cell i Dekor 3D

545 zł netto | 670,35 zł brutto



## W STANDARDZIE

- » rama z płyty MDF wzmocniona sklejką
- » wypełnienie płyta wiórowa otworowa
- » szyba hartowana gr. 8 mm

## OPCJE BEZ DOPŁATY

- » możliwość wykonania podcięcia wentylacyjnego (B)
- » VETRO B1 do wyboru cztery rodzaje szyby: DECORMAT, DECORMAT BRĄZ, DECORMAT GRAFIT i szyba przezroczysta
- » skrzydło z szybą w ułożeniu rewers

## OPCJE ZA DOPŁATĄ - TYLKO BIAŁA MAT

- » skrzydło bezprzylgowe rozwierne 55 zł | 67,65 zł
- » **UWAGA:** trzeci zawias Estetic 80 do drzwi bezprzylgowych (dopłata doliczana jest do ceny ościeżnicy) 90 zł | 110,70 zł



VETRO B - nie spełnia wymogów wentylacyjności

## SKRZYDŁO PRZYLGOWE

- » krawędź R5 **rys. 1**
- » 3 zawiasy wkręcane koloru srebrnego
- » zamek zasuwkowy na klucz zwykły, blokadę łazienkową, wkładkę patentową lub zamek oszczędnościowy

## SKRZYDŁO BEZPRZYLGOWE ROZWIERNIE (dopłata 55 zł netto)

### TYLKO BIAŁA MAT

- » krawędź bez przylgi **rys. 2**
- » gniazda pod 2 zawiasy wpuszczane Estetic 80 (zawiasy stanowią wyposażenie ościeżnicy)
- » zamek magnetyczny na klucz zwykły, blokadę łazienkową, wkładkę patentową lub zamek oszczędnościowy

## SKRZYDŁO PRZESUWNE

- » krawędź bez przylgi **rys. 2**
- » gniazdo pod zamek hakowy i/lub uchwyty

**UWAGA:** Skrzydła VETRO B o szerokości „70” nie pasują do systemu przesuwne z kasetą ościeżnicową PA.

**UWAGA:** Brak możliwości skracania skrzydeł. Do skrzydeł przylgowych VETRO należy stosować ościeżnice z 3 zawiasami. VETRO B – nie spełnia wymogów wentylacyjności.

rys. 1



krawędź R5

rys. 2



krawędź bez przylgi

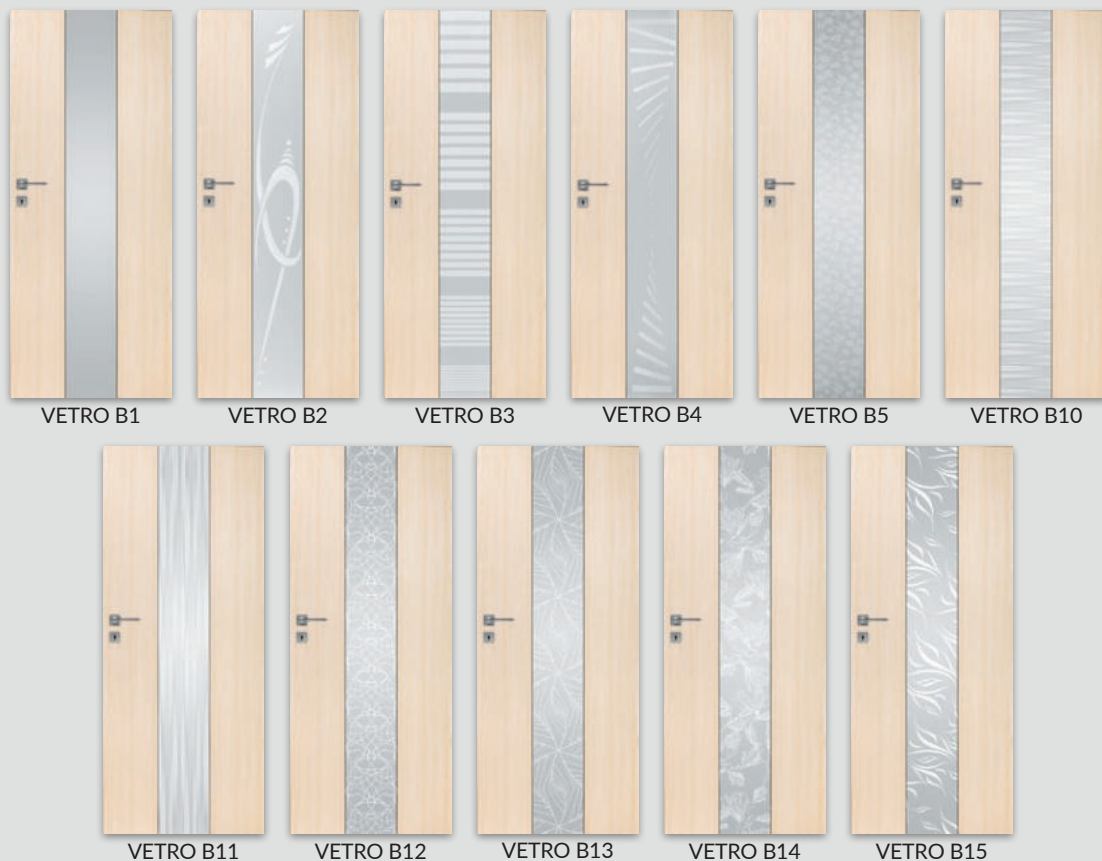



## VETRO C10 - orzech ciemny ryfla

Dekor  
DRE-Cell

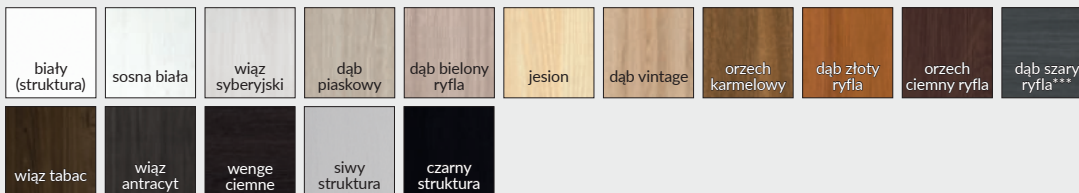

\*\*\* dekor tylko w ustawieniu poziomym

Szyby z kolekcji VETRO posiadają awers i rewers (ważne w zestawieniu obok siebie drzwi otwieranych odwrotnie). Przekroje poziome zamieszczone obok przedstawiają ułożenie szyby w wersji awers. Przy wyborze wersji rewers szyba jest obrócona o 180° wokół pionowej osi.

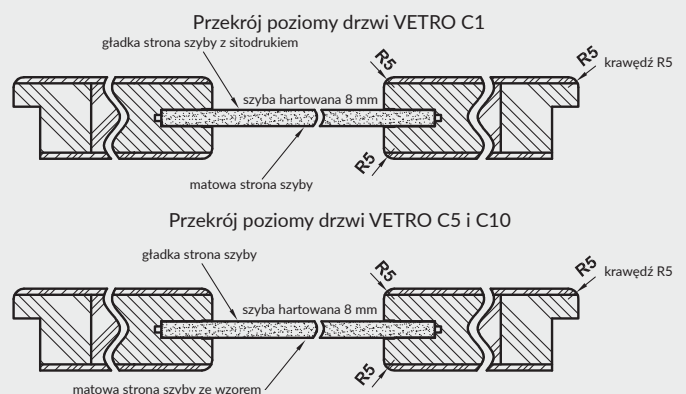

MODEL

VETRO C1, C5, C10

Dekor DRE-Cell

801 zł netto | 985,23 zł brutto

## W STANDARDZIE

- » rama o stałej szerokości z płyty MDF wzmocniona sklejką
- » wypełnienie płyta wiórowa otworowa
- » szyba hartowana gr. 8 mm o zmiennej szerokości, zależnej od szerokości skrzydła

## OPCJE BEZ DOPŁATY

- » możliwość wykonania podcięcia wentylacyjnego (C)
- » skrzydło z szybą w ułożeniu rewers

podcięcie wentylacyjne (C)

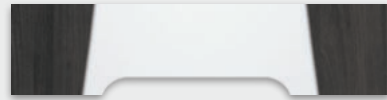

## SKRZYDŁO PRZYLGOWE

- » krawędź R5 **rys. 1**
- » 3 zawiasy wkręcane koloru srebrnego
- » zamek zasuwkowy na klucz zwykły, blokadę łazienkową, wkładkę patentową lub zamek oszczędnościowy

**UWAGA:** Brak możliwości skracania skrzydeł.

Do skrzydeł VETRO należy stosować ościeżnice z 3 zawiasami.  
VETRO C - „80”-„100” - z podcięciem spełnia wymogi wentylacyjności.

rys. 1



krawędź  
R5

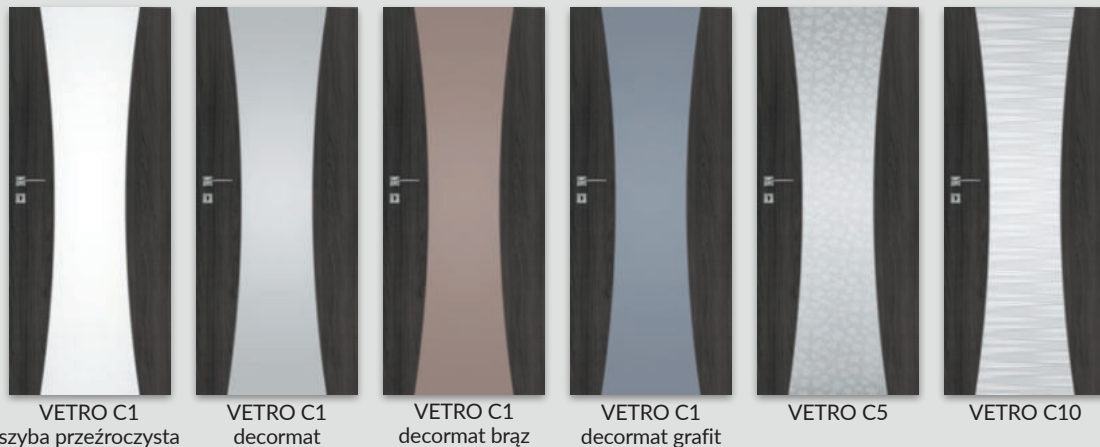



## VETRO D1 wiąz antracyt

Dekor DRE-Cell	biały (struktura)	biąta mat	sosna biała	wiąz syberyjski	dąb piaskowy	dąb bielony ryfla	jesion	dąb vintage	orzech karmelowy	dąb złoty ryfla	orzech ciemny ryfla	dąb szary ryfla***	wiąz tabac
	wiąz antracyt	wenge ciemne	siwy struktura	czarny struktura	*** dekor tylko w ustawieniu poziomym								
Dekor 3D	dąb grand	wiąz	orzech amerykański	heban	dąb polski 3D								

**UWAGA:** W kolorze biąta mat skrzydła dostępne również w wersji bezprzylgowej rozwiernej.

Szyby z kolekcji VETRO posiadają awers i rewers (ważne w zestawieniu obok siebie drzwi otwieranych odwrotnie). Przekrój poziomy zamieszczony poniżej przedstawia ułożenie szyby w wersji awers. Przy wyborze wersji rewers szyba jest obrócona o 180° wokół pionowej osi.

Przekrój ramiaka skrzydła bezprzylgowego

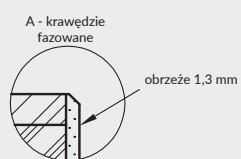
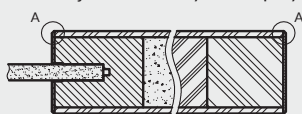

Przekrój poziomy drzwi VETRO D1

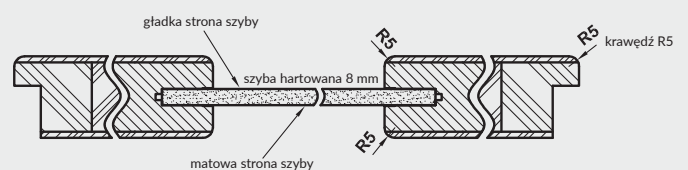

MODEL  
VETRO D1

Dekor DRE-Cell i 3D  
523 zł netto | 643,29 zł brutto

## W STANDARDZIE

- » rama z płyty MDF wzmocniona sklejką: element wąski o stałej szerokości, element szeroki o zmiennej szerokości
- » wypełnienie płyta wiórowa otworowa
- » szyba hartowana gr. 8 mm o stałej szerokości (niezależnie od szerokości skrzydła)

## OPCJE BEZ DOPŁATY

- » skrzydło z szybą w ułożeniu rewers

## SKRZYDŁO PRZYLGOWE

- » krawędź R5 **rys. 1**
- » 3 zawiasy wkręcane koloru srebrnego
- » zamek zasuwkowy na klucz zwykły, blokadę łazienkową, wkładkę patentową lub zamek oszczędnościowy

## SKRZYDŁO BEZPRZYLGOWE ROZWIERNIE (dopłata 55 zł netto)

### TYLKO BIAŁA MAT

- » krawędź bez przyłgi **rys. 2**
- » gniazda pod 2 zawiasy wpuszczane Estetic 80 (zawiasy stanowią wyposażenie ościeżnicy)
- » zamek magnetyczny na klucz zwykły, blokadę łazienkową, wkładkę patentową lub zamek oszczędnościowy

## OPCJE ZA DOPŁATĄ - TYLKO BIAŁA MAT

- » skrzydło bezprzyłgowe rozwierne 55 zł | **67,65 zł**
- » **UWAGA:** trzeci zawias Estetic 80 do drzwi bezprzyłgowych (dopłata doliczana jest do ceny ościeżnicy) 90 zł | **110,70 zł**

## SKRZYDŁO PRZESUWNE

- » krawędź bez przyłgi **rys. 2**
- » gniazdo pod zamek hakowy i/lub uchwyty

**UWAGA:** Skrzydła VETRO D w wersji przesuwnej nie pasują do systemu przesuwnego z kasetą ościeżnicową PA.

**UWAGA:** Brak możliwości skracania skrzydeł. Brak możliwości wykonania podcięcia wentylacyjnego. VETRO D – nie spełnia wymogów wentylacyjności. Do skrzydeł przyłgowych VETRO należy stosować ościeżnice z 3 zawiasami.

rys. 1



krawędź R5

rys. 2



krawędź bez przyłgi





VETRO natura A3 - orzech ciemny

okleina naturalna

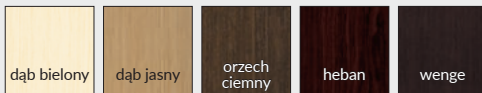

Przekrój poziomy drzwi A1-A4, A12-A15

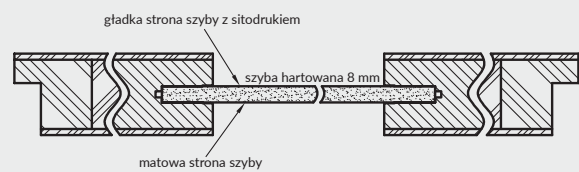

Przekrój poziomy drzwi VETRO A5, A10-A11

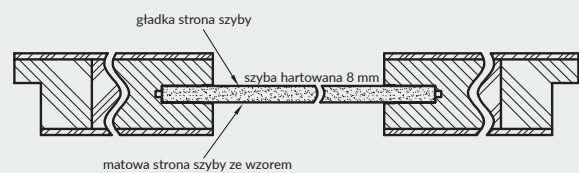

Szyby z kolekcji VETRO posiadają awers i rewers (ważne w zestawieniu obok siebie drzwi otwieranych odwrotnie). Przekroje poziome zamieszczone obok przedstawiają ułożenie szyby w wersji awers. Przy wyborze wersji rewers szyba jest obrócona o 180° wokół pionowej osi.

MODEL

VETRO natura A1-A5, A10-A15

okleina naturalna

939 zł netto | 1154,97 zł brutto

## W STANDARDZIE

- » rama z płyty MDF wzmocniona sklejką
- » wypełnienie płyta wiórowa otworowa
- » szyba hartowana gr. 8 mm
- » okleina naturalna

## OPCJE BEZ DOPŁATY

- » możliwość wykonania podcięcia wentylacyjnego (A)
- » skrzydło z szybą w ułożeniu rewers
- » VETRO A1 do wyboru cztery rodzaje szyby: DECORMAT, DECORMAT BRAZ, DECORMAT GRAFIT i szyba przezroczysta

## SKRZYDŁO PRZYLGOWE

- » krawędź prosta **rys. 1**
- » 3 zawiasy wkręcane koloru srebrnego
- » zamek zasuwkowy na klucz zwykły, blokadę łazienkową, wkładkę patentową lub zamek oszczędnościowy

rys. 1



krawędź prosta

rys. 2



krawędź bez przyłgi

## SKRZYDŁO PRZESUWNE

- » krawędź bez przyłgi **rys. 2**
- » gniazdo pod zamek hakowy i/lub uchwyty

**UWAGA:** Skrzydła VETRO A w wersji przesuwnej nie pasują do systemu przesuwnej z kasetą ościeżnicową PA.

**UWAGA:** Brak możliwości skracania skrzydeł. Do skrzydeł VETRO należy stosować ościeżnice z 3 zawiasami.

VETRO A - „80”-„100” - z podcięciem spełnia wymogi wentylacyjności.

**UWAGA:** Specyfiką okleiny naturalnej jest możliwość wystąpienia różnic w ustojeniu i wybarwieniu. Różnice te nie mogą być podstawą uznania reklamacji.

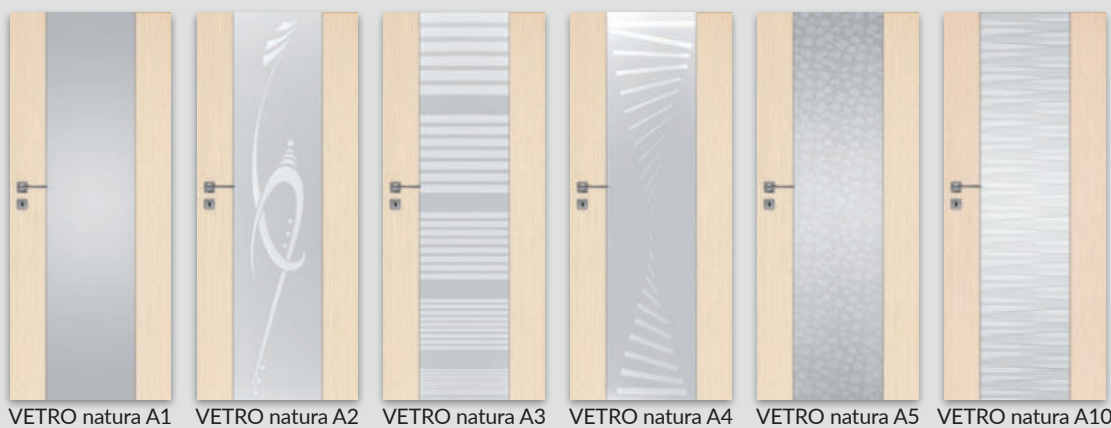

VETRO natura A1 VETRO natura A2 VETRO natura A3 VETRO natura A4 VETRO natura A5 VETRO natura A10



VETRO natura A11 VETRO natura A12 VETRO natura A13 VETRO natura A14 VETRO natura A15



VETRO natura B11 - orzech ciemny

okleina naturalna

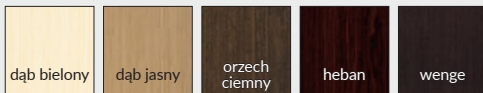

Przekrój poziomy drzwi B1-B4, B12-B15

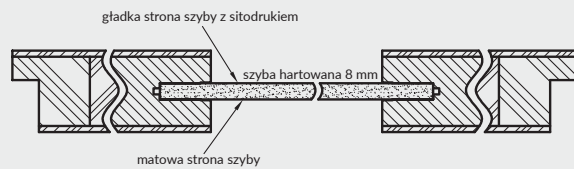

Przekrój poziomy drzwi VETRO B5, B10-B11

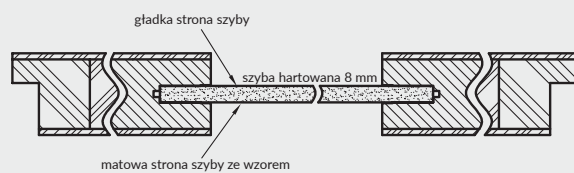

Szyby z kolekcji VETRO posiadają awers i rewers (ważne w zestawieniu obok siebie drzwi otwieranych odwrotnie). Przekroje poziome zamieszczone obok przedstawiają ułożenie szyby w wersji awers. Przy wyborze wersji rewers szyba jest obrócona o 180° wokół pionowej osi.

MODEL

VETRO natura B1-B5, B10-B15

okleina naturalna

903 zł netto | 1110,69 zł brutto



## W STANDARDZIE

- » rama z płyty MDF wzmocniona sklejką
- » wypełnienie płyta wiórowa otworowa
- » szyba hartowana gr. 8 mm
- » okleina naturalna

## OPCJE BEZ DOPŁATY

- » możliwość wykonania podcięcia wentylacyjnego
- » skrzydło z szybą w ułożeniu rewers
- » VETRO B1 do wyboru cztery rodzaje szyby: DECORMAT, DECORMAT BRAZ, DECORMAT GRAFIT i szyba przezroczysta

## SKRZYDŁO PRZYLGOWE

- » krawędź prosta **rys. 1**
- » 3 zawiasy wkręcane koloru srebrnego
- » zamek zasuwkowy na klucz zwykły, blokadę łazienkową, wkładkę patentową lub zamek oszczędnościowy

rys. 1



krawędź prosta

rys. 2



krawędź bez przyłgi

## SKRZYDŁO PRZESUWNE

- » krawędź bez przyłgi **rys. 2**
- » gniazdo pod zamek hakowy i/lub uchwyty

**UWAGA:** Skrzydła VETRO B w szerokości „70” w wersji przesuwnej nie pasują do systemu przesuwnej z kasetą ościeżnicową PA.

**UWAGA:** Brak możliwości skracania skrzydeł. Do skrzydeł VETRO należy stosować ościeżnice z 3 zawiasami.

VETRO B – nie spełnia wymogów wentylacyjności.

**UWAGA:** Specyfiką okleiny naturalnej jest możliwość wystąpienia różnic w usłojeniu i wybarwieniu. Różnice te nie mogą być podstawą uznania reklamacji.

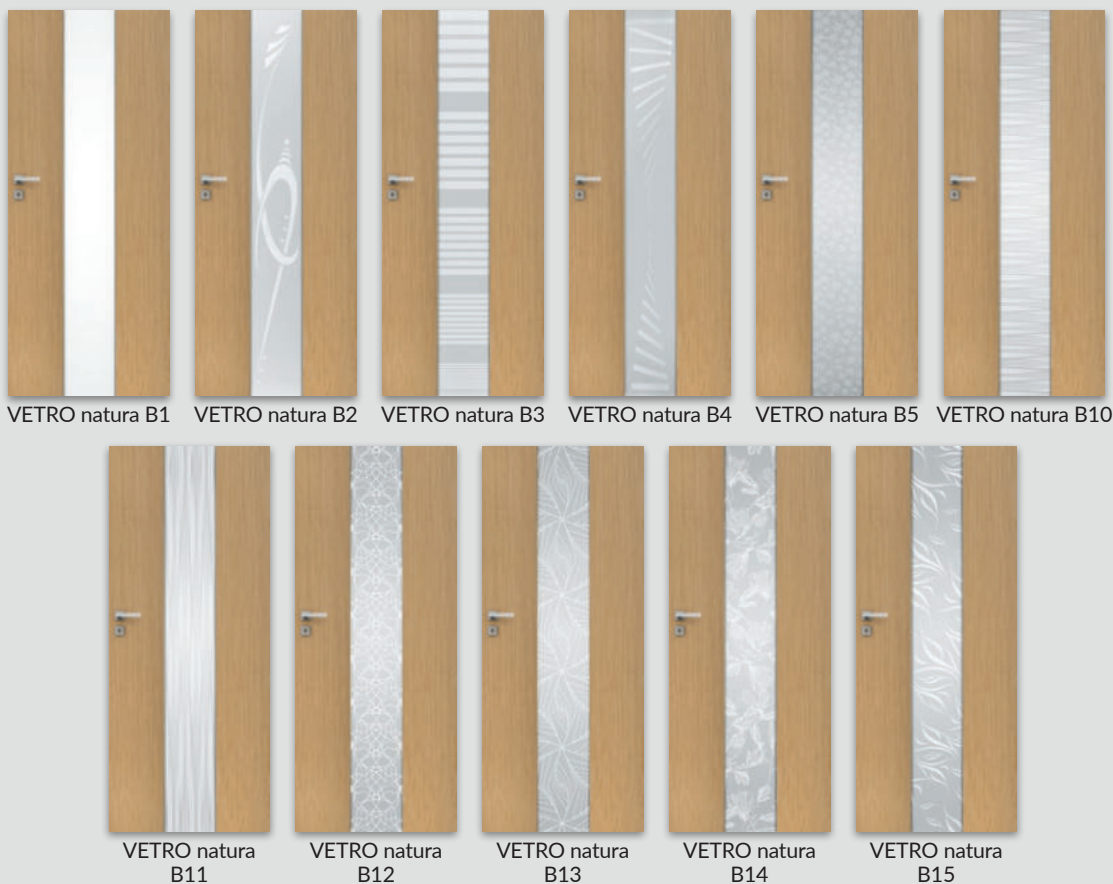

VETRO natura B1 VETRO natura B2 VETRO natura B3 VETRO natura B4 VETRO natura B5 VETRO natura B10

VETRO natura B11 VETRO natura B12 VETRO natura B13 VETRO natura B14 VETRO natura B15

## W STANDARDZIE

- » ramiaki z płyty MDF
- » szyba MAT DRE gr. 4 mm
- » okleina naturalna

## OPCJE BEZ DOPŁATY

- » szyby DECORMAT BRĄZ, DECORMAT GRAFIT i szyba przezroczysta
- » otwory pod tuleje wentylacyjne

## OPCJE ZA DOPŁATĄ

- » tuleje wentylacyjne stalowe 1 szt. 35 zł | 43,05 zł
- » skrzydło bezprzylgowe rozwierne 55 zł | 67,65 zł
- » skrzydła „90” i „100” 40 zł | 49,20 zł
- » podcięcie wentylacyjne 20 zł | 24,60 zł
- » listwa przymykowa drzwi dwuskrzydłowych bezprzylgowych 31 zł | 38,13 zł
- » drzwi dwuskrzydłowe cena skrzydła x 2
- » **UWAGA:** trzeci zawias Estetic 80 do drzwi bezprzylgowych (dopłata doliczana jest do ceny ościeżnicy) 90 zł | 110,70 zł

## SKRZYDŁO PRZYLGOWE

- » krawędź prosta **rys. 1**
- » 3 zawiasy wkręcane koloru srebrnego
- » zamek zasuwkowy na klucz zwykły, blokadę łazienkową, wkładkę patentową lub zamek oszczędnościowy

## SKRZYDŁO BEZPRZYLGOWE ROZWIERNE (dopłata 55 zł netto)

- » krawędź bez przylgi **rys. 2**
- » gniazda pod 2 zawiasy wpuszczane Estetic 80 (zawiasy stanowią wyposażenie ościeżnicy)
- » zamek magnetyczny na klucz zwykły, blokadę łazienkową, wkładkę patentową lub zamek oszczędnościowy

## SKRZYDŁO PRZESUWNE

- » krawędź bez przylgi **rys. 2**
- » gniazdo pod zamek hakowy i/lub uchwyty

**UWAGA:** Możliwość wykonania dostawek przylgowych „40”.  
Do skrzydeł przylgowych PREMIUM należy stosować ościeżnice z 3 zawiasami.

rys. 1



krawędź prosta

rys. 2



krawędź bez przylgi

**UWAGA:** Specyfiką okleiny naturalnej jest możliwość wystąpienia różnic w usłojeniu i wybarwieniu. Różnice te nie mogą być podstawą uznania reklamacji.



PREMIUM natura PREMIUM 1 natura PREMIUM 2 natura PREMIUM 3 natura

okleina naturalna

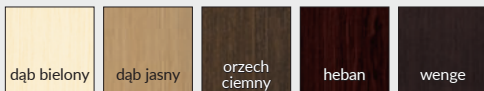

MODEL

PREMIUM natura, PREMIUM natura 1-3

okleina naturalna

842 zł netto | 1035,66 zł brutto

## W STANDARDZIE

- » ramiaki z płyty MDF
- » szyba MAT DRE gr. 4 mm
- » okleina naturalna

## OPCJE BEZ DOPŁATY

- » szyby DECORMAT BRĄZ, DECORMAT GRAFIT i szyba przezroczysta
- » otwory pod tuleje wentylacyjne

## OPCJE ZA DOPŁATĄ

- » tuleje wentylacyjne stalowe 1 szt. 35 zł | **43,05 zł**
- » skrzydło bezprzylgowe rozwierne 55 zł | **67,65 zł**
- » skrzydła „90” i „100” 40 zł | **49,20 zł**
- » podcięcie wentylacyjne 20 zł | **24,60 zł**
- » listwa przymykowa drzwi dwuskrzydłowych bezprzylgowych 31 zł | **38,13 zł**
- » drzwi dwuskrzydłowe cena skrzydła x 2
- » **UWAGA:** trzeci zawias Estetic 80 do drzwi bezprzylgowych (dopłata doliczana jest do ceny ościeżnicy) 90 zł | **110,70 zł**

## SKRZYDŁO PRZYLGOWE

- » krawędź prosta **rys. 1**
- » 3 zawiasy wkręcane koloru srebrnego
- » zamek zasuwkowy na klucz zwykły, blokadę łazienkową, wkładkę patentową lub zamek oszczędnościowy

## SKRZYDŁO BEZPRZYLGOWE ROZWIERNE (dopłata 55 zł netto)

- » krawędź bez przylgi **rys. 2**
- » gniazda pod 2 zawiasy wpuszczane Estetic 80 (zawiasy stanowią wyposażenie ościeżnicy)
- » zamek magnetyczny na klucz zwykły, blokadę łazienkową, wkładkę patentową lub zamek oszczędnościowy

## SKRZYDŁO PRZESUWNE

- » krawędź bez przylgi **rys. 2**
- » gniazdo pod zamek hakowy i/lub uchwyty

**UWAGA:** Możliwość wykonania dostawek przylgowych „40”.  
Do skrzydeł przylgowych DOVA należy stosować ościeżnice z 3 zawiasami.

rys. 1



krawędź prosta

rys. 2



krawędź bez przylgi

**UWAGA:** Specyfiką okleiny naturalnej jest możliwość wystąpienia różnic w usłojeniu i wybarwieniu. Różnice te nie mogą być podstawą uznania reklamacji.



DOVA natura

DOVA 1 natura

DOVA 2 natura

DOVA 3 natura

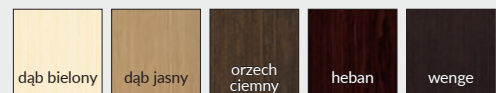

okleina naturalna

## MODEL

DOVA natura, DOVA natura 1-3

## okleina naturalna

842 zł netto | **1035,66 zł brutto**

# SCALA A natura

SKRZYDŁA DRZWIOWE PRZYLGOWE I BEZPRZYLGOWE  
wewnętrzne wewnętrzzlokalowe



## W STANDARDZIE

- » ramiaki z płyty MDF
- » szyba MAT DRE gr. 4 mm
- » okleina naturalna
- » płyciny płaskie

## OPCJE BEZ DOPŁATY

- » szyby DECORMAT BRĄZ, DECORMAT GRAFIT i szyba przeźroczysta
- » otwory pod tuleje wentylacyjne

## OPCJE ZA DOPŁATĄ

- » tuleje wentylacyjne stalowe 1 szt. 35 zł | 43,05 zł
- » skrzydło bezprzylgowe rozwiernie 55 zł | 67,65 zł
- » skrzydła „90” i „100” 40 zł | 49,20 zł
- » podcięcie wentylacyjne 20 zł | 24,60 zł
- » listwa przymykowa drzwi dwuskrzydłowych bezprzylgowych 31 zł | 38,13 zł
- » drzwi dwuskrzydłowe cena skrzydła x 2
- » UWAGA: trzeci zawias Estetic 80 do drzwi bezprzylgowych (dopłata doliczana jest do ceny ościeżnicy) 90 zł | 110,70 zł

## SKRZYDŁO PRZYLGOWE

- » krawędź prosta **rys. 1**
- » 3 zawiasy wkręcane koloru srebrnego
- » zamek zasuwkowy na klucz zwykły, blokadę łazienkową, wkładkę patentową lub zamek oszczędnościowy

## SKRZYDŁO BEZPRZYLGOWE ROZWIERNIE (dopłata 55 zł netto)

- » krawędź bez przylgi **rys. 2**
- » gniazda pod 2 zawiasy wpuszczane Estetic 80 (zawiasy stanowią wyposażenie ościeżnicy)
- » zamek magnetyczny na klucz zwykły, blokadę łazienkową, wkładkę patentową lub zamek oszczędnościowy

## SKRZYDŁO PRZESUWNE

- » krawędź bez przylgi **rys. 2**
- » gniazdo pod zamek hakowy i/lub uchwyty

**UWAGA:** Możliwość wykonania dostawek przylgowych „40”.  
Do skrzydeł przylgowych SCALA należy stosować ościeżnice z 3 zawiasami.

rys. 1



krawędź prosta

rys. 2



krawędź bez przylgi

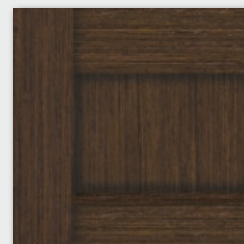

płycina SCALA A natura

**UWAGA:** Specyfiką okleiny naturalnej jest możliwość wystąpienia różnic w ustojeniu i wybarwieniu. Różnice te nie mogą być podstawą uznania reklamacji.

**UWAGA:** Klamka i szyld do oddzielnego zakupu.



okleina naturalna

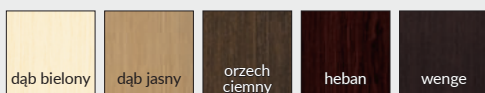

## MODEL

SCALA natura, SCALA A natura,  
SCALA A1-A7 natura

## okleina naturalna

842 zł netto | 1035,66 zł brutto

### W STANDARDZIE

- » skrzydło malowane lakierem akrylowym UV
- » ramiaki z płyty MDF
- » szyba MAT DRE gr. 4 mm
- » płytciny profilowane MDF gr. 19 mm

### OPCJE BEZ DOPŁATY

- » szyby DECORMAT BRĄZ, DECORMAT GRAFIT i szyba przeźroczysta
- » otwory pod tuleje wentylacyjne

### OPCJE ZA DOPŁATĄ

- » tuleje wentylacyjne stalowe 1 szt. 35 zł | 43,05 zł
- » tuleje wentylacyjne tworzywowe 1 szt. 4 zł | 4,92 zł
- » skrzydła bezprzylgowe rozwierne 55 zł | 67,65 zł
- » skrzydła „90” i „100” 40 zł | 49,20 zł
- » podcięcie wentylacyjne 20 zł | 24,60 zł
- » listwa przymykowa drzwi dwuskrzydłowych bezprzylgowych 28 zł | 34,44 zł
- » drzwi dwuskrzydłowe cena skrzydła x2
- » **UWAGA:** trzeci zawias Estetic 80 do drzwi bezprzylgowych (dopłata doliczana jest do ceny ościeżnicy) 90 zł | 110,70 zł

### SKRZYDŁO PRZYLGOWE

- » krawędź prosta **rys. 1**
- » 3 zawiasy wkręcane koloru srebrnego
- » zamek zasuwkowy na klucz zwykły, blokadę łazienkową, wkładkę patentową lub zamek oszczędnościowy

### SKRZYDŁO BEZPRZYLGOWE ROZWIERNE (dopłata 55 zł netto)

- » krawędź bez przylgi **rys. 2**
- » gniazda pod 2 zawiasy wpuszczane Estetic 80 (zawiasy stanowią wyposażenie ościeżnicy)
- » zamek magnetyczny na klucz zwykły, blokadę łazienkową, wkładkę patentową lub zamek oszczędnościowy

### SKRZYDŁO PRZESUWNE

- » krawędź bez przylgi **rys. 2**
- » gniazdo pod zamek hakowy i/lub uchwyty

**UWAGA:** Do skrzydeł przylgowych LEXA należy stosować ościeżnice z 3 zawiasami.

rys. 1

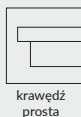

rys. 2



płytcina LEXA

Dla zapewnienia wysokiej jakości produktów malowanych, przed lakierowaniem zarówno skrzydła drzwiowe, jak i ościeżnice oklejone są specjalnym materiałem stanowiącym jednolity podkład.



LEXA A

LEXA A1

LEXA A2

LEXA A3

LEXA

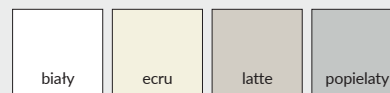

Dekor

biały lakier akrylowy UV - RAL 9003  
ecru - RAL 9001  
latte - Flugger 4362, NCS S1505-Y50R  
popielaty - RAL 7035

### MODEL

LEXA, LEXA A, LEXA A1-A3

### Dekor

739 zł netto | 908,97 zł brutto



## BERGE 6 - biały

Dekor



biały lakier akrylowy UV - RAL 9003  
 ecru - RAL 9001  
 latte - Flugger 4362, NCS S1505-Y50R  
 popielaty - RAL 7035

MODEL

BERGE 1-7

Dekor

739 zł netto | 908,97 zł brutto

## W STANDARDZIE

- » skrzydło malowane lakierem akrylowym UV
- » ramiaki z płyty MDF
- » szyba MAT DRE gr. 4 mm
- » płyciny profilowane MDF gr. 19 mm

## OPCJE BEZ DOPLĄTY

- » szyby DECORMAT BRĄZ, DECORMAT GRAFIT i szyba przeźroczysta
- » otwory pod tuleje wentylacyjne

## OPCJE ZA DOPLĄTĄ

- » tuleje wentylacyjne stalowe 1 szt. 35 zł | 43,05 zł
- » tuleje wentylacyjne tworzywowe 1 szt. 4 zł | 4,92 zł
- » skrzydła bezprzylgowe rozwierne 55 zł | 67,65 zł
- » skrzydła „90” i „100” 40 zł | 49,20 zł
- » podcięcie wentylacyjne 20 zł | 24,60 zł
- » listwa przymykowa drzwi dwuskrzydłowych bezprzylgowych 28 zł | 34,44 zł
- » drzwi dwuskrzydłowe cena skrzydła x2
- » **UWAGA:** trzeci zawias Estetic 80 do drzwi bezprzylgowych (dopłata doliczana jest do ceny ościeżnicy) 90 zł | 110,70 zł

## SKRZYDŁO PRZYLGOWE

- » krawędź prosta **rys. 1**
- » 3 zawiasy wkręcane koloru srebrnego
- » zamek zasuwkowy na klucz zwykły, blokadę łazienkową, wkładkę patentową lub zamek oszczędnościowy

## SKRZYDŁO BEZPRZYLGOWE ROZWIERNE (dopłata 55 zł netto)

- » krawędź bez przylgi **rys. 2**
- » gniazda pod 2 zawiasy wpuszczane Estetic 80 (zawiasy stanowią wyposażenie ościeżnicy)
- » zamek magnetyczny na klucz zwykły, blokadę łazienkową, wkładkę patentową lub zamek oszczędnościowy

## SKRZYDŁO PRZESUWNE

- » krawędź bez przylgi **rys. 2**
- » gniazdo pod zamek hakowy i/lub uchwyty

**UWAGA:** Do skrzydeł przylgowych BERGE należy stosować ościeżnice z 3 zawiasami.

rys. 1

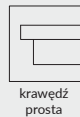

rys. 2

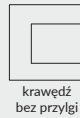

Dla zapewnienia wysokiej jakości produktów malowanych, przed lakierowaniem zarówno skrzydła drzwiowe, jak i ościeżnice oklejone są specjalnym materiałem stanowiącym jednolity podkład.





**EVEN - popielaty**

Dekor



biały lakier akrylowy UV - RAL 9003  
 ecru - RAL 9001  
 latte - Flugger 4362, NCS S1505-Y50R  
 popielaty - RAL 7035

**MODEL**

**EVEN, EVEN 1-6**

**Dekor**

700 zł netto | 861,00 zł brutto



### W STANDARDZIE

- » skrzydło malowane lakierem akrylowym UV
- » ramiaki z płyty MDF
- » szyba MAT DRE gr. 4 mm

### OPCJE BEZ DOPŁATY

- » szyby DECORMAT BRĄZ, DECORMAT GRAFIT i szyba przeźroczysta
- » otwory pod tuleje wentylacyjne

### OPCJE ZA DOPŁATĄ

- |  |                                |
|--|--------------------------------|
| » tuleje wentylacyjne stalowe  | 1 szt. 35 zł   <b>43,05 zł</b> |
| » tuleje wentylacyjne tworzywowe   | 1 szt. 4 zł   <b>4,92 zł</b>   |
| » skrzydła bezprzylgowe rozwierne  | 55 zł   <b>67,65 zł</b>        |
| » skrzydła „90° i „100°  | 40 zł   <b>49,20 zł</b>        |
| » podcięcie wentylacyjne   | 20 zł   <b>24,60 zł</b>        |
| » listwa przemykowa drzwi dwuskrzydłowych bezprzylgowych   | 28 zł   <b>34,44 zł</b>        |
| » drzwi dwuskrzydłowe  | cena skrzydła x2               |
| » <b>UWAGA:</b> trzeci zawias Estetic 80 do drzwi bezprzylgowych (dopłata doliczana jest do ceny ościeżnicy) | 90 zł   <b>110,70 zł</b>       |

### SKRZYDŁO PRZYLGOWE

- » krawędź prosta **rys. 1**
- » 3 zawiasy wkręcane koloru srebrnego
- » zamek zasuwkowy na klucz zwykły, blokadę łazienkową, wkładkę patentową lub zamek oszczędnościowy

rys. 1



krawędź prosta

### SKRZYDŁO BEZPRZYLGOWE ROZWIERNIE (dopłata 55 zł netto)

- » krawędź bez przylgi **rys. 2**
- » gniazda pod 2 zawiasy wpuszczane Estetic 80 (zawiasy stanowią wyposażenie ościeżnicy)
- » zamek magnetyczny na klucz zwykły, blokadę łazienkową, wkładkę patentową lub zamek oszczędnościowy

rys. 2



krawędź bez przylgi

### SKRZYDŁO PRZESUWNE

- » krawędź bez przylgi **rys. 2**
- » gniazdo pod zamek hakowy i/lub uchwyty

**UWAGA:** Do skrzydeł przylgowych należy stosować ościeżnice z 3 zawiasami.

Dla zapewnienia wysokiej jakości produktów malowanych, przed lakierowaniem zarówno skrzydła drzwiowe, jak i ościeżnice oklejone są specjalnym materiałem stanowiącym jednolity podkład.





## NESTOR 3 - popielaty

Dekor



biały lakier akrylowy UV - RAL 9003  
 ecru - RAL 9001  
 latte - Flugger 4362, NCS S1505-Y50R  
 popielaty - RAL 7035

MODEL

NESTOR 1-6, 10, 11

Dekor

832 zł netto | 1023,36 zł brutto

## W STANDARDZIE

- » skrzydło malowane lakierem akrylowym UV
- » ramiaki z płyty MDF
- » szyba MAT DRE gr. 4 mm
- » płyciny profilowane MDF gr. 19 mm

## OPCJE BEZ DOPŁATY

- » szyby DECORMAT BRĄZ, DECORMAT GRAFIT i szyba przezroczysta
- » otwory pod tuleje wentylacyjne

## SKRZYDŁO PRZYLGOWE

- » krawędź prosta **rys. 1**
- » 3 zawiasy wkręcane koloru srebrnego
- » zamek zasuwkowy na klucz zwykły, blokadę łazienkową, wkładkę patentową lub zamek oszczędnościowy

## SKRZYDŁO BEZPRZYLGOWE ROZWIERNE (dopłata 55 zł netto)

- » krawędź bez przylgi **rys. 2**
- » gniazda pod 2 zawiasy wpuszczane Estetic 80 (zawiasy stanowią wyposażenie ościeżnicy)
- » zamek magnetyczny na klucz zwykły, blokadę łazienkową, wkładkę patentową lub zamek oszczędnościowy

## SKRZYDŁO PRZESUWNE

- » krawędź bez przylgi **rys. 2**
- » gniazdo pod zamek hakowy i/lub uchwyty

**UWAGA:** Do skrzydeł przylgowych NESTOR należy stosować ościeżnice z 3 zawiasami.

## OPCJE ZA DOPŁATĄ

- » tuleje wentylacyjne stalowe 1 szt. 35 zł | **43,05 zł**
- » tuleje wentylacyjne tworzywowe 1 szt. 4 zł | **4,92 zł**
- » skrzydła bezprzylgowe rozwiernie 55 zł | **67,65 zł**
- » skrzydła „90” i „100” 40 zł | **49,20 zł**
- » podcięcie wentylacyjne 20 zł | **24,60 zł**
- » listwa przymykowa drzwi dwuskrzydłowych bezprzylgowych 28 zł | **34,44 zł**
- » drzwi dwuskrzydłowe cena skrzydła x2
- » **UWAGA:** trzeci zawias Estetic 80 do drzwi bezprzylgowych (dopłata doliczana jest do ceny ościeżnicy) 90 zł | **110,70 zł**

rys. 1



rys. 2



płycina  
NESTOR

Dla zapewnienia wysokiej jakości produktów malowanych, przed lakierowaniem zarówno skrzydła drzwiowe, jak i ościeżnice oklejone są specjalnym materiałem stanowiącym jednolity podkład.





## VETRO E - biały

Dekor



biały lakier akrylowy UV - RAL 9003  
 ecru - RAL 9001  
 latte - Flugger 4362, NCS S1505-Y50R  
 popielaty - RAL 7035

Przekrój poziomy drzwi VETRO E

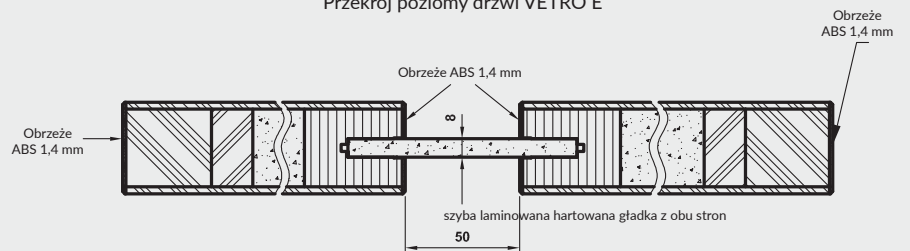

MODEL

VETRO E szyba DECORMAT laminowana

VETRO E szyba czarna laminowana

Dekor

790 zł netto | 971,70 zł brutto

940 zł netto | 1156,20 zł brutto

## W STANDARDZIE

- » skrzydło malowane lakierem akrylowym UV
- » rama z płyty MDF wzmocniona sklejką; element wąski o stałej szerokości, element szeroki o zmiennej szerokości
- » wypełnienie płyta wiórowa otworowa
- » szyba laminowana hartowana DECORMAT gr. 8 mm o stałej szerokości (niezależnie od szerokości skrzydła) lub szyba laminowana hartowana czarna (nieprzezierna) 8 mm o stałej szerokości (niezależnie od szerokości skrzydła)

## SKRZYDŁO BEZPRZYLGOWE ROZWIERNIE

- » krawędź bez przyłgi **rys. 1**
- » gniazda pod 2 zawiasy wpuszczane Estetic 80 (zawiasy stanowią wyposażenie ościeżnicy)
- » zamek magnetyczny na klucz zwykły, blokadę łazienkową, wkładkę patentową lub zamek oszczędnościowy

**UWAGA:** Brak możliwości skracania skrzydeł.  
Brak możliwości wykonania podcięcia wentylacyjnego.  
VETRO E – nie spełnia wymogów wentylacyjności.

Dla zapewnienia wysokiej jakości produktów malowanych, przed lakierowaniem zarówno skrzydła drzwiowe, jak i ościeżnice oklejone są specjalnym materiałem stanowiącym jednolity podkład.

## OPCJE ZA DOPŁATĄ

- » **UWAGA:** trzeci zawias Estetic 80 do drzwi bezprzylgowych (dopłata doliczana jest do ceny ościeżnicy) 90 zł | **110,70 zł**

rys. 1



krawędź bez przyłgi

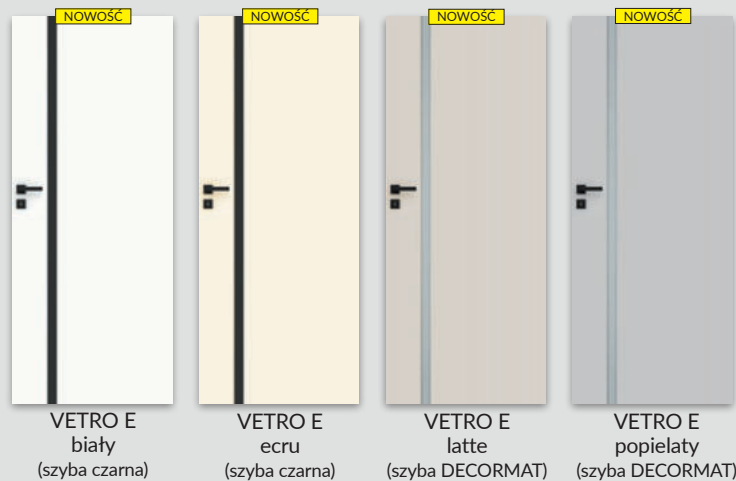



TIXA - dąb walijski

Laminat  
CPL

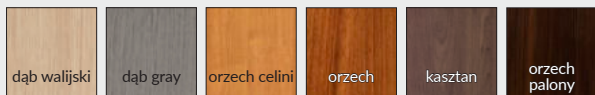

MODEL

TIXA, TIXA 1-5

Laminat CPL 0,15-0,20 mm

668 zł netto | 821,64 zł brutto

### W STANDARDZIE

- » ramiaki z klejunki iglastej i płyty MDF
- » szyba MAT DRE gr. 4 mm

### OPCJE BEZ DOPŁATY

- » szyby DECORMAT BRĄZ, DECORMAT GRAFIT i szyba przezroczysta
- » otwory pod tuleje wentylacyjne

### OPCJE ZA DOPŁATĄ

- » tuleje wentylacyjne stalowe 1 szt. 35 zł | 43,05 zł
- » skrzydła bezprzylgowe rozwierne 55 zł | 67,65 zł
- » skrzydła „90” i „100” 18 zł | 22,14 zł
- » podcięcie wentylacyjne 20 zł | 24,60 zł
- » listwa przymykowa drzwi dwuskrzydłowych bezprzylgowych 17 zł | 20,91 zł
- » drzwi dwuskrzydłowe cena skrzydła x2
- » **UWAGA:** trzeci zawias Estetic 80 do drzwi bezprzylgowych (dopłata doliczana jest do ceny ościeżnicy) 90 zł | 110,70 zł

### SKRZYDŁO PRZYLGOWE

- » krawędź prosta **rys. 1**
- » 3 zawiasy wkręcane koloru srebrnego
- » zamek zasuwkowy na klucz zwykły, blokadę tążienkową, wkładkę patentową lub zamek oszczędnościowy

### SKRZYDŁO BEZPRZYLGOWE ROZWIERNE (dopłata 55 zł netto)

- » krawędź bez przylgi **rys. 2**
- » gniazda pod 2 zawiasy wpuszczane Estetic 80 (zawiasy stanowią wyposażenie ościeżnicy)
- » zamek magnetyczny na klucz zwykły, blokadę tążienkową, wkładkę patentową lub zamek oszczędnościowy

**UWAGA:** Do skrzydeł przylgowych TIXA należy stosować ościeżnice z 3 zawiasami.

rys. 1



krawędź prosta

rys. 2



krawędź bez przylgi

PRZEKRÓJ RAMIAKA PIONOWEGO

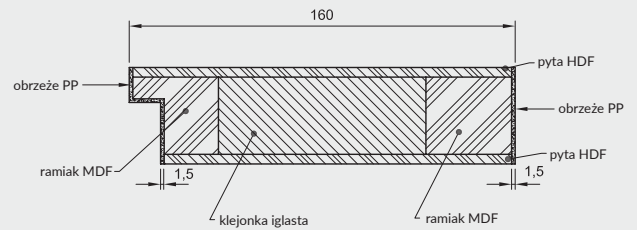



## TIZANO 1 - dąb walijski

Laminat  
CPL

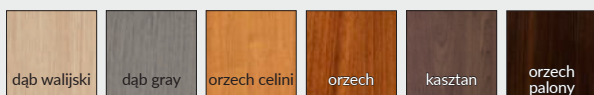

MODEL

TIZANO 1-6

Laminat CPL 0,15-0,2 mm

625 zł netto | 768,75 zł brutto



## W STANDARDZIE

- » ramiaki z klejonki iglastej i płyty MDF
- » szyba MAT DRE gr. 4 mm

## OPCJE BEZ DOPŁATY

- » szyby DECORMAT BRĄZ, DECORMAT GRAFIT i szyba przezroczysta
- » otwory pod tuleje wentylacyjne

## OPCJE ZA DOPŁATĄ

- » tuleje wentylacyjne stalowe 1 szt. 35 zł | 43,05 zł
- » skrzydła bezprzylgowe rozwierne 55 zł | 67,65 zł
- » skrzydła „90” i „100” 18 zł | 22,14 zł
- » podcięcie wentylacyjne 20 zł | 24,60 zł
- » listwa przymykowa drzwi dwuskrzydłowych bezprzylgowych 17 zł | 20,91 zł
- » drzwi dwuskrzydłowe cena skrzydła x2
- » **UWAGA:** trzeci zawias Estetic 80 do drzwi bezprzylgowych (dopłata doliczana jest do ceny ościeżnicy) 90 zł | 110,70 zł

## SKRZYDŁO PRZYLGOWE

- » krawędź prosta **rys. 1**
- » 3 zawiasy wkręcane koloru srebrnego
- » zamek zasuwkowy na klucz zwykły, blokadę tążienkową, wkładkę patentową lub zamek oszczędnościowy

## SKRZYDŁO BEZPRZYLGOWE ROZWIERNE (dopłata 55 zł netto)

- » krawędź bez przylgi **rys. 2**
- » gniazda pod 2 zawiasy wpuszczane Estetic 80 (zawiasy stanowią wyposażenie ościeżnicy)
- » zamek magnetyczny na klucz zwykły, blokadę tążienkową, wkładkę patentową lub zamek oszczędnościowy

**UWAGA:** Do skrzydeł przylgowych TIZANO należy stosować ościeżnice z 3 zawiasami.

rys. 1



krawędź prosta

rys. 2



krawędź bez przylgi

PRZEKRÓJ RAMIAKA PIONOWEGO

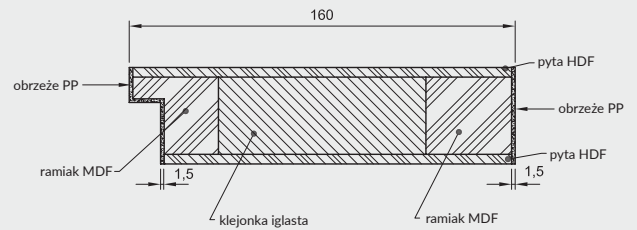

TIZANO 1

TIZANO 2

TIZANO 3

TIZANO 4

TIZANO 5

TIZANO 6



## RIVIA 10 - biała mat/dąb vintage

Dekor DRE-Cell	biała mat	sosna biała	wiąz syberyjski	srebrna	dąb piaskowy	dąb bielony ryfla	jesion	dąb vintage	buk	olcha	dąb złoty	dąb złoty ryfla	calvados
	orzech	orzech karmelowy	orzech ciemny ryfla	dąb szary ryfla	wiąz tabac	wiąz antracyt	wenge ciemne	siwy struktura	czarny struktura	dąb toffi			
Dekor 3D	dąb grand	wiąz	orzech amerykański	heban	dąb polski 3D								

### MODEL

RIVIA 10, 60, 70, 80, 90, 100, 110, 120, 130

RIVIA 20, 30

RIVIA 40, 50

### Dekor DRE-Cell i Dekor 3D

461 zł netto | 567,03 zł brutto

507 zł netto | 623,61 zł brutto

529 zł netto | 650,67 zł brutto

## W STANDARDZIE

- » rama z drewna iglastego
- » wypełnienie płyta wiórowa otworowa
- » szyba kora biała gr. 4 mm

## OPCJE BEZ DOPŁATY

- » szyby chinchila lub żaluzja
- » tuleje wentylacyjne
- » trzeci zawias do skrzydła przylgowego

## SKRZYDŁO PRZYLGOWE

- » krawędź prosta, ramka przyszybowa jednolita płaska **rys. 1**
- » 2 zawiasy wkręcane koloru srebrnego
- » zamek zasuwkowy na klucz zwykły, blokadę łazienkową, wkładkę patentową lub zamek oszczędnościowy

## SKRZYDŁO BEZPRZYLGOWE ROZWIERNIE (dopłata 55 zł netto)

- » krawędź bez przyłgi, ramka przyszybowa jednolita płaska, **rys. 2**
- » gniazda pod 2 zawiasy wpuszczane Estetic 80 (zawiasy stanowią wyposażenie ościeżnicy)
- » zamek magnetyczny na klucz zwykły, blokadę łazienkową, wkładkę patentową lub zamek oszczędnościowy

## SKRZYDŁO PRZESUWNE

- » krawędź bez przyłgi, ramka przyszybowa jednolita płaska **rys. 2**
- » gniazdo pod zamek hakowy i/lub uchwyty

**UWAGA:** Skrzydło wykonane w dekorze biała mat z możliwością wyboru dekoru pasa środkowego. Krawędź skrzydła w kolorze pasa środkowego. RIVIA 40 - BULAJ oklejony folią PVC w kolorze białym, RIVIA 50 - BULAJ oklejony folią srebrną.

\*\*\* W modelu RIVIA 70 i 120 wstawka w wybranym kolorze ma usłojenie pionowe z wyjątkiem koloru dąb szary ryfla i dąb toffi. W pozostałych modelach wstawki mają usłojenie poziome.

## OPCJE ZA DOPŁATĄ

- » szyba dekoracyjna MAT DRE, DECORMAT BRĄZ, DECORMAT GRAFIT (dotyczy skrzydła)
 

RIVIA 20, 30	10 zł   12,30 zł
RIVIA 40, 50	20 zł   24,60 zł
- » szyba mleczna VSG 22.1 zespolona bezpieczna **NOWOŚĆ**

RIVIA 20, 30	15 zł   18,45 zł
RIVIA 40, 50	30 zł   36,90 zł
- » skrzydła bezprzylgowe rozwierne
 

» szerokość skrzydła „90” i „100”	55 zł   67,65 zł
» podcięcie wentylacyjne	18 zł   22,14 zł
» kratka wentylacyjna tworzywowa	20 zł   24,60 zł
» kratka wentylacyjna aluminiowa	20 zł   24,60 zł
» <b>UWAGA:</b> trzeci zawias Estetic 80 do drzwi bezprzylgowych (dopłata doliczana jest do ceny ościeżnicy)	90 zł   110,70 zł
	90 zł   110,70 zł

rys. 1

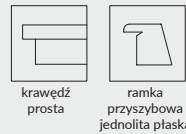

rys. 2

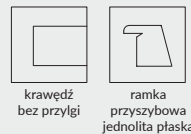



## GALERIA ALU 20 - czarny struktura

Dekor DRE-Cell 1	biały (struktura)	jesion	buk	olcha	dąb złoty	calvados	orzech				
Dekor DRE-Cell 2	biała mat	sosna biała	wiąz syberyjski	srebrna	dąb piaskowy	dąb bielony ryfla	dąb vintage	orzech karmelowy	dąb złoty ryfla	orzech ciemny ryfla	dąb szary ryfla***
	wiąz tabac	wiąz antracyt	wenge ciemne	siwy struktura	czarny struktura	dąb toffi***					
Dekor 3D	dąb grand	wiąz	orzech amerykański	heban	dąb polski 3D						
Laminat CPL**	biały	biel szlachetna VVF7206	szary jasny	szary ciemny	beton 1 F6462	beton 2	dąb gray				
	dąb walijski	akacja	orzech celini	orzech	miodowy dąb	kasztan	orzech palony				

\*\* laminat dostępny w modelach 10, 20, 30, 50, 60

\*\*\* dekor tylko w ustojeniu poziomym

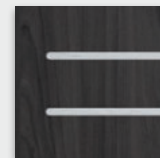

wstawki aluminiowe o przekroju 8x2 mm umiejscowione w jednej płaszczyźnie z powierzchnią drzwi z obu stron

MODEL	Dekor DRE-Cell 1	Dekor DRE-Cell 2 i Dekor 3D	Laminat CPL 0,15-0,20 mm*
GALERIA ALU 10, 20, 30, 50, 60	461 zł netto   567,03 zł brutto	495 zł netto   608,85 zł brutto	573 zł netto   704,79 zł brutto
GALERIA ALU 11, 12, 13, 21, 22, 23, 24, 25	585 zł netto   719,55 zł brutto	619 zł netto   761,37 zł brutto	-

\* cena skrzydeł z krawędzią o promieniu R 2,5 mm

## W STANDARDZIE

- » rama z drewna iglastego
- » wypełnienie płyta wiórowa otworowa
- » krawędź o promieniu R 2,5 mm dla laminatów CPL gr. 0,15-0,2 mm
- » wstawki aluminiowe o przekroju 8x2 mm
- » szyba kora biała gr. 4 mm

## OPCJE BEZ DOPŁATY

- » szyby chinchila lub żaluzja
- » tuleje wentylacyjne
- » trzeci zawias do skrzydła przylgowego

## SKRZYDŁO PRZYLGOWE

- » krawędź prosta, ramka przyszybowa płaska **rys. 1**
- » 2 zawiasy wkręcane koloru srebrnego
- » zamek zasuwkowy na klucz zwykły, blokadę łazienkową, wkładkę patentową lub zamek oszczędnościowy
- » krawędź prosta oklejona obrzeżem gr. 1,5 mm lub krawędź o promieniu R 2,5 mm wykonana metodą directformingu (w laminacie CPL) **rys. 3**

## SKRZYDŁO BEZPRZYLGOWE ROZWIERNIE (dopłata 55 zł netto)

- » krawędź bez przylgi, ramka przyszybowa płaska **rys. 2**
- » gniazda pod 2 zawiasy wpuszczane Estetic 80 (zawiasy stanowią wyposażenie ościeżnicy)
- » zamek magnetyczny na klucz zwykły, blokadę łazienkową, wkładkę patentową lub zamek oszczędnościowy
- » krawędź bez przylgi (w laminacie CPL) **rys. 4**

## SKRZYDŁO PRZESUWNE

- » krawędź bez przylgi, ramka przyszybowa płaska **rys. 2**
- » gniazdo pod zamek hakowy i/lub uchwyty

**UWAGA:** Skrzydła bierne GALERIA ALU 20, 21, 22, 23, 24, 25, 60 bez poziomych wstawek aluminiowych w jednolitym ustojeniu.

## OPCJE ZA DOPŁATĄ

- » krawędź prosta oraz bez przylgi oklejona obrzeżem gr. 1,5 mm dla laminatów CPL 30 zł | **36,90 zł**
- » szyba dekoracyjna MAT DRE, DECORMAT BRAZ, DECORMAT GRAFIT (dotyczy skrzydła)
  - GALERIA ALU 11, 13, 23 10 zł | **12,30 zł**
  - GALERIA ALU 21 20 zł | **24,60 zł**
  - GALERIA ALU 24, 25 40 zł | **49,20 zł**
  - GALERIA ALU 12, 22 65 zł | **79,95 zł**
- » szyba mleczna VSG 22.1 zespolona bezpieczna **NOWOSC**
  - GALERIA ALU 11 30 zł | **36,90 zł**
  - GALERIA ALU 13, 23 40 zł | **49,20 zł**
  - GALERIA ALU 21 60 zł | **73,80 zł**
  - GALERIA ALU 24 40 zł | **49,20 zł**
  - GALERIA ALU 25 45 zł | **55,35 zł**
  - GALERIA ALU 12 105 zł | **129,15 zł**
  - GALERIA ALU 22 110 zł | **135,30 zł**
- » skrzydła bezprzylgowe rozwierne
  - » skrzydła „90° i „100” 18 zł | **22,14 zł**
  - » podcięcie wentylacyjne 20 zł | **24,60 zł**
  - » kratka wentylacyjna tworzywowa 20 zł | **24,60 zł**
  - » kratka wentylacyjna aluminiowa 90 zł | **110,70 zł**
  - » listwa przymykowa drzwi dwuskrzydłowych bezprzylgowych 17 zł | **20,91 zł**
  - » drzwi dwuskrzydłowe cena skrzydła x 2
  - » **UWAGA:** trzeci zawias Estetic 80 do drzwi bezprzylgowych (dopłata doliczana jest do ceny ościeżnicy) 90 zł | **110,70 zł**

rys. 1



krawędź prosta



ramka przyszybowa płaska

rys. 3 (CPL)



krawędź prosta



krawędź R 2,5

rys. 2



krawędź bez przylgi



ramka przyszybowa płaska

rys. 4 (CPL)



krawędź bez przylgi



GALERIA ALU 10

GALERIA ALU 20

GALERIA ALU 30

GALERIA ALU 50

GALERIA ALU 60

GALERIA ALU 11

GALERIA ALU 12



GALERIA ALU 13

GALERIA ALU 21

GALERIA ALU 22

GALERIA ALU 23

GALERIA ALU 24

GALERIA ALU 25



## ALDEA 40 - siwy struktura

Dekor DRE-Cell 1	biały (struktura)	jesion	buk	olcha	dąb złoty	calvados	orzech						
Dekor DRE-Cell 2	biała mat	sosna biała	wiąz syberyjski	srebrna	dąb piaskowy	dąb bielony ryfla	dąb vintage	orzech karmelowy	dąb złoty ryfla	orzech ciemny ryfla	dąb szary ryfla***		
	wiąz tabac	wiąz antracyt	wenge ciemne	siwy struktura	czarny struktura	dąb toffi***							
Dekor 3D	dąb grand	wiąz	orzech amerykański	heban	dąb polski 3D								

\*\*\* dekor tylko w ułożeniu poziomym

MODEL	Dekor DRE-Cell 1	Dekor DRE-Cell 2	Dekor 3D
ALDEA 10-60	434 zł netto   533,82 zł brutto	498 zł netto   612,54 zł brutto	476 zł netto   585,48 zł brutto

## W STANDARDZIE

- » rama z drewna iglastego
- » wypełnienie „plaster miodu”
- » szyba kora biała gr. 4 mm

## OPCJE BEZ DOPŁATY

- » szyby chinchila lub żaluzja
- » tuleje wentylacyjne
- » trzeci zawias do skrzydła przylgowego

## SKRZYDŁO PRZYLGOWE

- » krawędź prosta, ramka przyszybowa płaska, płyciny profilowane MDF gr. 19 mm **rys. 1**
- » 2 zawiasy wkręcane koloru srebrnego
- » zamek zasuwkowy na klucz zwykły, blokadę łazienkową, wkładkę patentową lub zamek oszczędnościowy

## SKRZYDŁO BEZPRZYLGOWE ROZWIERNE (dopłata 55 zł netto)

- » krawędź bez przylgi, ramka przyszybowa płaska, płyciny profilowane MDF gr. 19 mm **rys. 2**
- » gniazda pod 2 zawiasy wpuszczane Estetic 80 (zawiasy stanowią wyposażenie ościeżnicy)
- » zamek magnetyczny na klucz zwykły, blokadę łazienkową, wkładkę patentową lub zamek oszczędnościowy

## SKRZYDŁO PRZESUWNE

- » krawędź bez przylgi, ramka przyszybowa płaska, płyciny profilowane MDF gr. 19 mm **rys. 2**
- » gniazdo pod zamek hakowy i/lub uchwyty

## OPCJE ZA DOPŁATĄ

- » szyba dekoracyjna MAT DRE, DECORMAT BRAZ, DECORMAT GRAFIT (dotyczy skrzydła)
 

ALDEA 20	20 zł	24,60 zł
ALDEA 30	80 zł	98,40 zł
ALDEA 40	65 zł	79,95 zł
ALDEA 50	40 zł	49,20 zł
ALDEA 60	30 zł	36,90 zł
- » szyba mleczna VSG 22.1 zespolona bezpieczna **NOWOŚĆ**

ALDEA 20	40 zł	49,20 zł
ALDEA 30	210 zł	258,30 zł
ALDEA 40	170 zł	209,10 zł
ALDEA 50	130 zł	159,90 zł
ALDEA 60	85 zł	104,55 zł
- » wypełnienie płyta wiórowa otworowa
- » skrzydła bezprzylgowe rozwierne
- » skrzydła „90° i „100°
- » podcięcie wentylacyjne
- » kratka wentylacyjna tworzywowa
- » kratka wentylacyjna aluminiowa
- » listwa przymykowa drzwi dwuskrzydłowych bezprzylgowych
- » drzwi dwuskrzydłowe
- » UWAGA: trzeci zawias Estetic 80 do drzwi bezprzylgowych (dopłata doliczana jest do ceny ościeżnicy)

rys. 1



krawędź prosta



ramka przyszybowa płaska



płycina profilowana 19 mm

rys. 2



krawędź bez przylgi



ramka przyszybowa płaska



płycina profilowana 19 mm



ALDEA 10



ALDEA 20



ALDEA 30



ALDEA 40



ALDEA 50



ALDEA 60



ARTE B 60 - orzech karmelowy

Dekor DRE-Cell 1	biały (struktura)	jesion	buk	olcha	dąb złoty	calvados	orzech						
Dekor DRE-Cell 2	biała mat	sosna biała	wiąz syberyjski	srebrna	dąb piaskowy	dąb bielony ryfla	dąb vintage	orzech karmelowy	dąb złoty ryfla	orzech ciemny ryfla	dąb szary ryfla***		
	wiąz tabac	wiąz antracyt	wenge ciemne	siwy struktura	czarny struktura	dąb toffi***							
Dekor 3D	dąb grand	wiąz	orzech amerykański	heban	dąb polski 3D								

\*\*\* dekor tylko w usłojeniu poziomym

MODEL	Dekor DRE-Cell 1	Dekor DRE-Cell 2	Dekor 3D
ARTE B 10-30	386 zł netto   474,78 zł brutto	434 zł netto   533,82 zł brutto	410 zł netto   504,30 zł brutto
ARTE B 40-60	298 zł netto   366,54 zł brutto	351 zł netto   431,73 zł brutto	329 zł netto   404,67 zł brutto



## W STANDARDZIE

- » rama z drewna iglastego
- » wypełnienie „plaster miodu”
- » szyba kora biała gr. 4 mm

## OPCJE BEZ DOPŁATY

- » szyby chinchila lub żaluzja
- » tuleje wentylacyjne
- » trzeci zawias do skrzydła przylgowego

## SKRZYDŁO PRZYLGOWE

- » krawędź prosta, ramka przyszybowa płaska **rys. 1**
- » 2 zawiasy wkręcane koloru srebrnego
- » zamek zasuwkowy na klucz zwykły, blokadę łazienkową, wkładkę patentową lub zamek oszczędnościowy

## SKRZYDŁO BEZPRZYLGOWE ROZWIERNIE (dopłata 55 zł netto)

- » krawędź bez przyłgi, ramka przyszybowa płaska, **rys. 2**
- » gniazda pod 2 zawiasy wpuszczane Estetic 80 (zawiasy stanowią wyposażenie ościeżnicy)
- » zamek magnetyczny na klucz zwykły, blokadę łazienkową, wkładkę patentową lub zamek oszczędnościowy

## SKRZYDŁO PRZESUWNE

- » krawędź bez przyłgi, ramka przyszybowa płaska **rys. 2**
- » gniazdo pod zamek hakowy i/lub uchwyty

## OPCJE ZA DOPŁATĄ

- » szyba dekoracyjna MAT DRE, DECORMAT BRĄZ, DECORMAT GRAFIT (dotyczy skrzydła)
 

ARTE B 10, 20, 30	70 zł   <b>86,10 zł</b>
ARTE B 40, 50	20 zł   <b>24,60 zł</b>
ARTE B 60	10 zł   <b>12,30 zł</b>
  - » szyba mleczna VSG 22.1 zespolona bezpieczna **NOWOŚĆ**

ARTE B 10, 20, 30	190 zł   <b>233,70 zł</b>
ARTE B 40, 50	55 zł   <b>67,65 zł</b>
ARTE B 60	30 zł   <b>36,90 zł</b>
  - » wypełnienie płyta wiórowa otworowa
  - » skrzydła bezprzylgowe rozwierne
  - » skrzydła „90° i „100°”
  - » podcięcie wentylacyjne
  - » kratka wentylacyjna tworzywowa
  - » kratka wentylacyjna aluminiowa
  - » listwa przemykowa drzwi dwuskrzydłowych bezprzylgowych
  - » drzwi dwuskrzydłowe
  - » UWAGA: trzeci zawias Estetic 80 do drzwi bezprzylgowych (dopłata doliczana jest do ceny ościeżnicy)
- |  |                          |
|--|--------------------------|
|  | 90 zł   <b>110,70 zł</b> |
|  | 55 zł   <b>67,65 zł</b>  |
|  | 18 zł   <b>22,14 zł</b>  |
|  | 20 zł   <b>24,60 zł</b>  |
|  | 20 zł   <b>24,60 zł</b>  |
|  | 90 zł   <b>110,70 zł</b> |
|  | 17 zł   <b>20,91 zł</b>  |
|  | cena skrzydła x 2        |
|  | 90 zł   <b>110,70 zł</b> |

rys. 1



krawędź prosta



ramka przyszybowa płaska

rys. 2



krawędź bez przyłgi



ramka przyszybowa płaska



ARTE B 10

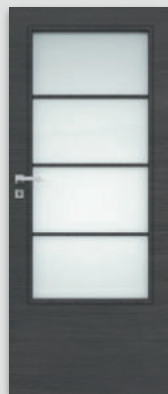

ARTE B 20

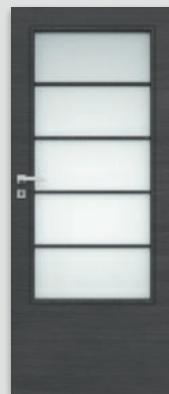

ARTE B 30



ARTE B 40

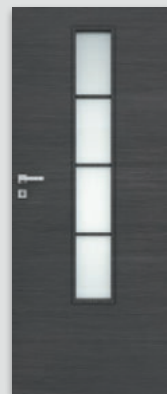

ARTE B 50

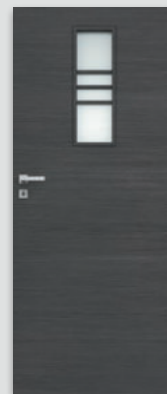

ARTE B 60



CARLA 10 dąb grand

Dekor DRE-Cell 1	biały (struktura)	jesion	buk	olcha	dąb złoty	calvados	orzech						
Dekor DRE-Cell 2	biała mat	sosna biała	wiąz syberyjski	srebrna	dąb piaskowy	dąb bielony ryfla	dąb vintage	orzech karmelowy	dąb złoty ryfla	orzech ciemny ryfla	dąb szary ryfla***		
	wiąz tabac	wiąz antracyt	wenge ciemne	siwy struktura	czarny struktura	dąb toffi***							
Dekor 3D	dąb grand	wiąz	orzech amerykański	heban	dąb polski 3D								

\*\*\* dekor tylko w ułożeniu poziomym

MODEL	Dekor DRE-Cell 1	Dekor DRE-Cell 2	Dekor 3D
CARLA 10-40	422 zł netto   519,06 zł brutto	487 zł netto   599,01 zł brutto	464 zł netto   570,72 zł brutto

## W STANDARDZIE

- » rama z drewna iglastego
- » wypełnienie „plaster miodu”
- » szyba kora biała gr. 4 mm

## OPCJE BEZ DOPŁATY

- » szyby chinchila lub żaluzja
- » tuleje wentylacyjne
- » trzeci zawias do skrzydła przylgowego

## SKRZYDŁO PRZYLGOWE

- » krawędź prosta, ramka przyszybowa płaska, płyciny profilowane MDF gr. 19 mm **rys. 1**
- » 2 zawiasy wkręcane koloru srebrnego
- » zamek zasuwkowy na klucz zwykły, blokadę łazienkową, wkładkę patentową lub zamek oszczędnościowy

## SKRZYDŁO BEZPRZYLGOWE ROZWIERNE (dopłata 55 zł netto)

- » krawędź bez przylgi, ramka przyszybowa płaska, płyciny profilowane MDF gr. 19 mm **rys. 2**
- » gniazda pod 2 zawiasy wpuszczane Estetic 80 (zawiasy stanowią wyposażenie ościeżnicy)
- » zamek magnetyczny na klucz zwykły, blokadę łazienkową, wkładkę patentową lub zamek oszczędnościowy

## SKRZYDŁO PRZESUWNE

- » krawędź bez przylgi, ramka przyszybowa płaska, płyciny profilowane MDF gr. 19 mm **rys. 2**
- » gniazdo pod zamek hakowy i/lub uchwyty

## OPCJE ZA DOPŁATĄ

- » szyba dekoracyjna MAT DRE, DECORMAT BRĄZ, DECORMAT GRAFIT (dotyczy skrzydła)
 

CARLA 20	10 zł	12,30 zł
CARLA 30	50 zł	61,50 zł
CARLA 40	40 zł	49,20 zł
- » szyba mleczna VSG 22.1 zespolona bezpieczna **NOWOŚĆ**

CARLA 20	25 zł	30,75 zł
CARLA 30	180 zł	221,40 zł
CARLA 40	150 zł	184,50 zł
- » wypełnienie płyta wiórowa otworowa
- » skrzydła bezprzylgowe rozwierne
 

skrzydła „90° i „100”	18 zł	22,14 zł
-----------------------	-------	----------
- » podcięcie wentylacyjne
 

podcięcie wentylacyjne	20 zł	24,60 zł
------------------------	-------	----------
- » kratka wentylacyjna tworzywowa
 

kratka wentylacyjna tworzywowa	20 zł	24,60 zł
--------------------------------	-------	----------
- » kratka wentylacyjna aluminiowa
 

kratka wentylacyjna aluminiowa	90 zł	110,70 zł
--------------------------------	-------	-----------
- » listwa przemykowa drzwi dwuskrzydłowych bezprzylgowych
 

listwa przemykowa drzwi dwuskrzydłowych bezprzylgowych	17 zł	20,91 zł
--	-------	----------
- » drzwi dwuskrzydłowe
 

drzwi dwuskrzydłowe	cena skrzydła x 2	
---------------------	-------------------	--
- » **UWAGA:** trzeci zawias Estetic 80 do drzwi bezprzylgowych (dopłata doliczana jest do ceny ościeżnicy)
 

trzeci zawias Estetic 80 do drzwi bezprzylgowych	90 zł	110,70 zł
--	-------	-----------

rys. 1



krawędź prosta



ramka przyszybowa płaska



płycina profilowana 19 mm

rys. 2



krawędź bez przylgi



ramka przyszybowa płaska



płycina profilowana 19 mm



CARLA 10

CARLA 20

CARLA 30

CARLA 40



BLANCO 110 z lustrem - biała mat

Dekor  
DRE-Cell



biała mat

MODEL	Dekor DRE-Cell
BLANCO 10, 80	371 zł netto   456,33 zł brutto
BLANCO 20	416 zł netto   511,68 zł brutto
BLANCO 30, 40	439 zł netto   539,97 zł brutto
BLANCO 50	551 zł netto   677,73 zł brutto
BLANCO 60, 100	619 zł netto   761,37 zł brutto
BLANCO 70	435 zł netto   535,05 zł brutto
BLANCO 90	573 zł netto   704,79 zł brutto
BLANCO 110	778 zł netto   956,94 zł brutto

## W STANDARDZIE

- » rama z drewna iglastego
- » wypełnienie „plaster miodu”
- » szyba kora biała gr. 4 mm
- » lustro zespolone gr. 8 mm w BLANCO 110

## OPCJE BEZ DOPŁATY

- » szyby chinchila lub żaluzja
- » tuleje wentylacyjne
- » trzeci zawias do skrzydła przylgowego

## SKRZYDŁO PRZYLGOWE

- » krawędź prosta, ramka przyszybowa jednolita płaska **rys. 1**
- » 2 zawiasy wkręcane koloru srebrnego
- » zamek zasuwkowy na klucz zwykły, blokadę łazienkową, wkładkę patentową lub zamek oszczędnościowy

## SKRZYDŁO BEZPRZYLGOWE ROZWIERNIE (dopłata 55 zł netto)

- » krawędź bez przylgi, ramka przyszybowa jednolita płaska **rys. 2**
- » gniazda pod 2 zawiasy wpuszczane Estetic 80 (zawiasy stanowią wyposażenie ościeżnicy)
- » zamek magnetyczny na klucz zwykły, blokadę łazienkową, wkładkę patentową lub zamek oszczędnościowy

## SKRZYDŁO PRZESUWNE

- » krawędź bez przylgi, ramka przyszybowa jednolita płaska **rys. 2**
- » gniazdo pod zamek hakowy i/lub uchwyty

## OPCJE ZA DOPŁATĄ

- » szyba dekoracyjna MAT DRE, DECORMAT BRĄZ, DECORMAT GRAFIT (dotyczy skrzydła)
 

BLANCO 10, 80	10 zł	12,30 zł
BLANCO 20-40	20 zł	24,60 zł
BLANCO 50	35 zł	43,05 zł
BLANCO 60, 100	50 zł	61,50 zł
BLANCO 70	20 zł	24,60 zł
BLANCO 90	30 zł	36,90 zł
- » skrzydła bezprzylgowe rozwierne 55 zł | 67,65 zł
- » wypełnienie płyta wiórowa otworowa 90 zł | 110,70 zł
- » skrzydła „90” i „100” 18 zł | 22,14 zł
- » podcięcie wentylacyjne 20 zł | 24,60 zł
- » kratka wentylacyjna tworzywowa 20 zł | 24,60 zł
- » kratka wentylacyjna aluminiowa 90 zł | 110,70 zł
- » listwa przymykowa drzwi dwuskrzydłowych bezprzylgowych 17 zł | 20,91 zł
- » drzwi dwuskrzydłowe cena skrzydła x2
- » **UWAGA:** trzeci zawias Estetic 80 do drzwi bezprzylgowych (dopłata doliczana jest do ceny ościeżnicy) 90 zł | 110,70 zł

rys. 1

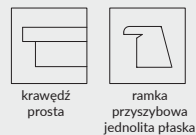

rys. 2

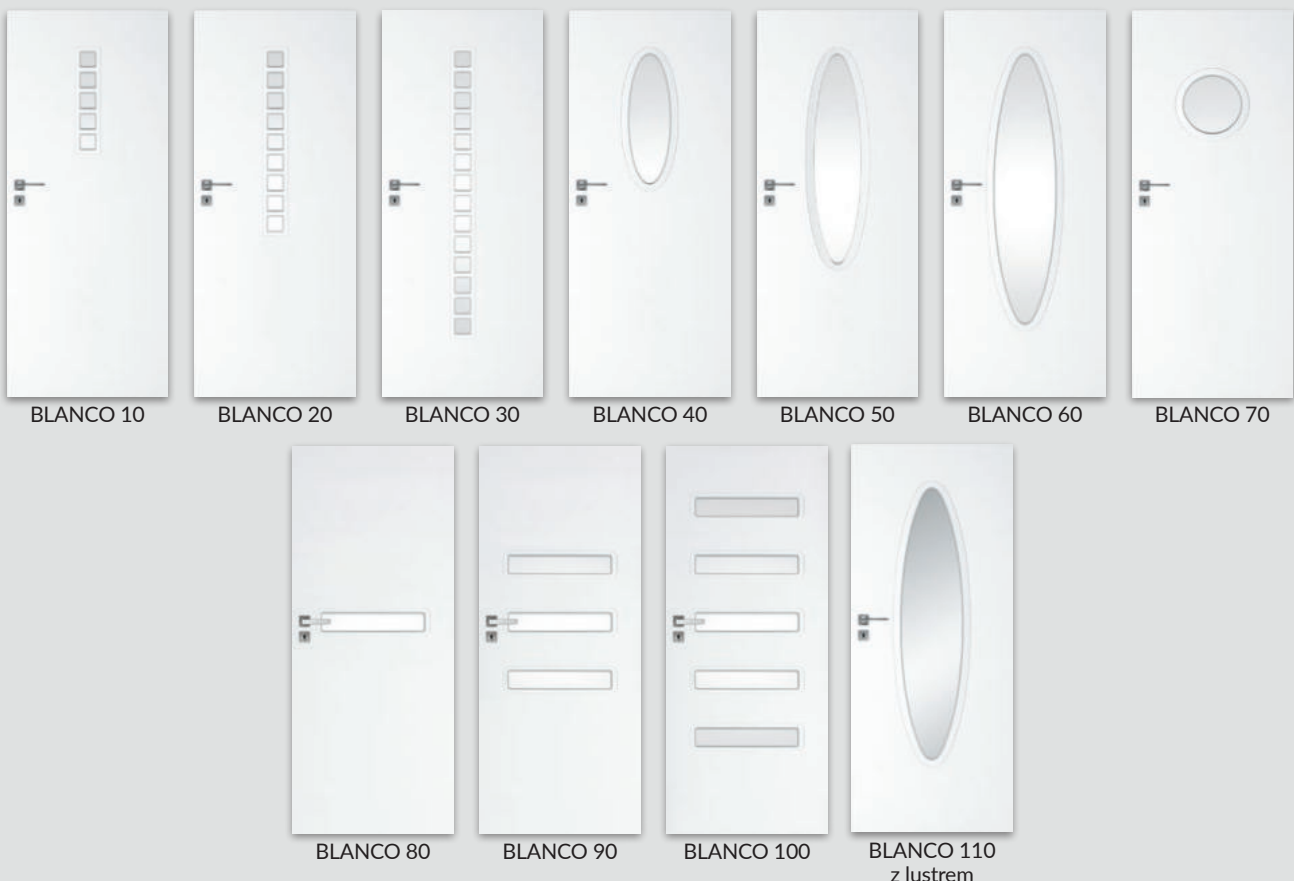



## FINEA 40 dąb vintage

Dekor DRE-Cell 1	biały (struktura)	jesion	buk	olcha	dąb złoty	calvados	orzech						
Dekor DRE-Cell 2	biała mat	sosna biała	wiąz syberyjski	srebrna	dąb piaskowy	dąb bielony ryfla	dąb vintage	orzech karmelowy	dąb złoty ryfla	orzech ciemny ryfla	dąb szary ryfla		
	wiąz tabac	wiąz antracyt	wenge ciemne	siwy struktura	czarny struktura	dąb toffi							
Dekor 3D	dąb grand	wiąz	orzech amerykański	heban	dąb polski 3D								

MODEL	Dekor DRE-Cell 1	Dekor DRE-Cell 2 i Dekor 3D
FINEA 10, 40, FINEA B 10, 40	439 zł netto   539,97 zł brutto	473 zł netto   581,79 zł brutto
FINEA 20, FINEA B 20	483 zł netto   594,09 zł brutto	517 zł netto   635,91 zł brutto
FINEA 30, 50, 60, FINEA B 30, 50, 60	507 zł netto   623,61 zł brutto	540 zł netto   664,20 zł brutto

## W STANDARDZIE

- » rama z drewna iglastego
- » wypełnienie płyta wiórowa otworowa
- » szyba kora biała gr. 4 mm

## OPCJE BEZ DOPŁATY

- » szyby chinchila lub żaluzja
- » tuleje wentylacyjne
- » trzeci zawias do skrzydła przylgowego

## SKRZYDŁO PRZYLGOWE

- » krawędź prosta, ramka przyszybowa płaska **rys. 1**
- » 2 zawiasy wkręcane koloru srebrnego
- » zamek zasuwkowy na klucz zwykły, blokadę łazienkową, wkładkę patentową lub zamek oszczędnościowy

## SKRZYDŁO BEZPRZYLGOWE ROZWIERNIE (dopłata 55 zł netto)

- » krawędź bez przylgi, ramka przyszybowa płaska **rys. 2**
- » gniazda pod 2 zawiasy wpuszczane Estetic 80 (zawiasy stanowią wyposażenie ościeżnicy)
- » zamek magnetyczny na klucz zwykły, blokadę łazienkową, wkładkę patentową lub zamek oszczędnościowy

## SKRZYDŁO PRZESUWNE

- » krawędź bez przylgi, ramka przyszybowa płaska **rys. 2**
- » gniazdo pod zamek hakowy i/lub uchwyty

## OPCJE ZA DOPŁATĄ

- » szyba dekoracyjna MAT DRE, DECORMAT BRĄZ, DECORMAT GRAFIT (dotyczy skrzydła)
 

FINEA 20, FINEA B 20	20 zł   24,60 zł
FINEA 30, 50, 60, FINEA B 30, 50, 60	40 zł   49,20 zł
- » szyba mleczna VSG 22.1 zespolona bezpieczna **NOWOŚĆ**

FINEA 20, FINEA B 20	60 zł   73,80 zł
FINEA 30, FINEA B 30	140 zł   172,20 zł
FINEA 50, 60, FINEA B 50, 60	40 zł   49,20 zł
- » skrzydła bezprzylgowe rozwierne
 

» szerokość skrzydła „90” i „100”	18 zł   22,14 zł
» podcięcie wentylacyjne	20 zł   24,60 zł
» kratka wentylacyjna tworzywowa	20 zł   24,60 zł
» kratka wentylacyjna aluminiowa	90 zł   110,70 zł
- » **UWAGA:** trzeci zawias Estetic 80 do drzwi bezprzylgowych (dopłata doliczana jest do ceny ościeżnicy)
 

	90 zł   110,70 zł
--	-------------------

rys. 1



krawędź prosta



ramka przyszybowa płaska

rys. 2



krawędź bez przylgi



ramka przyszybowa płaska

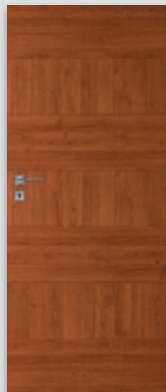

FINEA 10  
FINEA B 10\*

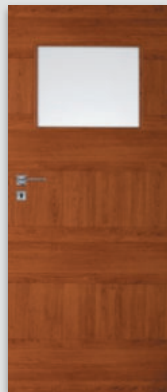

FINEA 20  
FINEA B 20\*



FINEA 30  
FINEA B 30\*

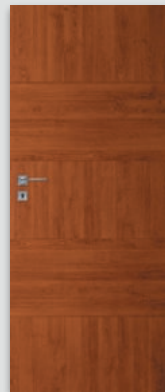

FINEA 40  
FINEA B 40\*

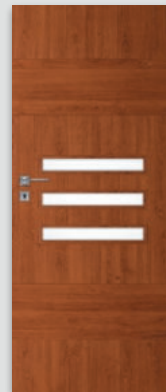

FINEA 50  
FINEA B 50\*



FINEA 60  
FINEA B 60\*

\* FINEA B ustojenie płycin tylko poziome

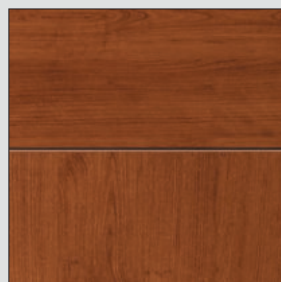

ustojenie płycin FINEA

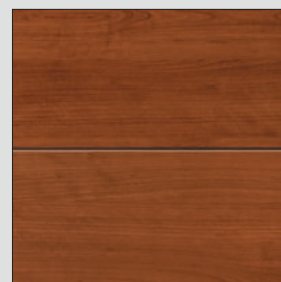

poziome ustojenie płycin FINEA B



DECO 20 - dąb toffi

Dekor DRE-Cell 1	biały (struktura)	jesion	buk	olcha	dąb złoty	calvados	orzech						
Dekor DRE-Cell 2	biała mat*	sosna biała	wiąz syberyjski	srebrna	dąb piaskowy	dąb bielony ryfla	dąb vintage	orzech karmelowy	dąb złoty ryfla	orzech ciemny ryfla	dąb szary ryfla***		
	wiąz tabac	wiąz antracyt	wenge ciemne	siwy struktura	czarny struktura	dąb toffi***							
Dekor 3D	dąb grand	wiąz	orzech amerykański	heban	dąb polski 3D								
Laminat CPL	biały	biel szlachetna VVF7206	szary jasny	szary ciemny	beton 1 F6462	beton 2	dąb gray						
	dąb walijski	akacja	orzech celini	orzech	miodowy dąb	kasztan	orzech palony						

\*\*\* dekor tylko w usojeniu poziomym

\* okleina nie występuje w skrzydłach z krawędzią „karnies”

\*\*\* dekor tylko w usojeniu poziomym

MODEL	Dekor DRE-Cell 1	Dekor DRE-Cell 2	Dekor 3D	Laminat CPL 0,15-0,20 mm*
DECO 10-40	298 zł netto   366,54 zł brutto	351 zł netto   431,73 zł brutto	329 zł netto   404,67 zł brutto	431 zł netto   530,13 zł brutto

\* cena skrzydeł z krawędzią o promieniu R 2,5 mm



## W STANDARDZIE

- » rama z drewna iglastego
- » krawędź o promieniu R 2,5 mm dla laminatów CPL gr. 0,15-0,2 mm
- » wypełnienie „plaster miodu”
- » szyba kora biała gr. 4 mm
- » płyцина płaska HDF 4 mm dla DECO 40

## OPCJE BEZ DOPŁATY

- » szyby chinchila lub żaluzja
- » tuleje wentylacyjne
- » trzeci zawias do skrzydła przylgowego

## SKRZYDŁO PRZYLGOWE

- » do wyboru: krawędź prosta, ramka przyszybowa płaska **rys. 1** lub krawędź „karnies”, ramka przyszybowa zaokrąglona **rys. 2**
- » 2 zawiasy wkręcane koloru srebrnego
- » zamek zasuwkowy na klucz zwykły, blokadę łazienkową, wkładkę patentową lub zamek oszczędnościowy
- » ramka zaokrąglona, krawędź prosta oklejona obrzeżem gr. 1,5 mm lub krawędź o promieniu R 2,5 mm wykonana metodą directformingu (w laminacie CPL) **rys. 5**

## SKRZYDŁO BEZPRZYLGOWE ROZWIERNIE (dopłata 55 zł netto)

- » krawędź bez przylgi, ramka przyszybowa płaska **rys. 3**
- » gniazda pod 2 zawiasy wpuszczane Estetic 80 (zawiasy stanowią wyposażenie ościeżnicy)
- » zamek magnetyczny na klucz zwykły, blokadę łazienkową, wkładkę patentową lub zamek oszczędnościowy
- » krawędź bez przylgi, ramka przyszybowa zaokrąglona (w laminacie CPL) **rys. 6**

## SKRZYDŁO PRZESUWNE

- » krawędź bez przylgi oraz do wyboru: ramka przyszybowa płaska, **rys. 3** lub ramka przyszybowa zaokrąglona **rys. 4**
- » gniazdo pod zamek hakowy i/lub uchwyty
- » krawędź bez przylgi, ramka przyszybowa zaokrąglona (w laminacie CPL) **rys. 6**

## OPCJE ZA DOPŁATĄ

- » krawędź prosta oraz bez przylgi oklejona obrzeżem gr. 1,5 mm dla laminatów CPL 30 zł | **36,90 zł**
- » szyba dekoracyjna MAT DRE, DECORMAT BRAZ, DECORMAT GRAFIT (dotyczy skrzydła) DECO 10, 20, 30 20 zł | **24,60 zł**
- » szyba mleczna VSG 22.1 zespolona bezpieczna DECO 10, 20, 30 60 zł | **73,80 zł** NOWOŚĆ
- wypełnienie płyta wiórowa otworowa 90 zł | **110,70 zł**
- » skrzydła bezprzylgowe rozwiernie 55 zł | **67,65 zł**
- » skrzydła „90” i „100” 18 zł | **22,14 zł**
- » podcięcie wentylacyjne 20 zł | **24,60 zł**
- » kratka wentylacyjna tworzywowa 20 zł | **24,60 zł**
- » kratka wentylacyjna aluminiowa 90 zł | **110,70 zł**
- » listwa przymykowa drzwi dwuskrzydłowych bezprzylgowych 17 zł | **20,91 zł**
- » drzwi dwuskrzydłowe cena skrzydła x 2
- » **UWAGA:** trzeci zawias Estetic 80 do drzwi bezprzylgowych (dopłata doliczana jest do ceny ościeżnicy) 90 zł | **110,70 zł**

rys. 1



krawędź prosta



ramka przyszybowa płaska 21x16 mm

rys. 2



krawędź „karnies” 25x16 mm



ramka przyszybowa zaokrąglona 25x16 mm

rys. 5 (CPL)



krawędź prosta 25x19 mm



ramka przyszybowa zaokrąglona 25x19 mm



krawędź R 2,5

rys. 3



krawędź bez przylgi



ramka przyszybowa płaska 21x16 mm

rys. 4



krawędź bez przylgi



ramka przyszybowa zaokrąglona 25x16 mm

rys. 6 (CPL)



krawędź bez przylgi



ramka przyszybowa zaokrąglona 25x19 mm



krawędź R 2,5 mm w laminatach CPL



MODERN 10 - sosna biała

Dekor DRE-Cell 1	biały (struktura)	jesion	buk	olcha	dąb złoty	calvados	orzech						
Dekor DRE-Cell 2	biała mat*	sosna biała	wiąz syberyjski	srebrna	dąb piaskowy	dąb bielony ryfla	dąb vintage	orzech karmelowy	dąb złoty ryfla	orzech ciemny ryfla	dąb szary ryfla***		
	wiąz tabac	wiąz antracyt	wenge ciemne	siwy struktura	czarny struktura	dąb toffi***							
Dekor 3D	dąb grand	wiąz	orzech amerykański	heban	dąb polski 3D								

\* okleina nie występuje w skrzydłach z krawędzią „karnies“  
 \*\*\* dekor tylko w ułożeniu poziomym

MODEL	Dekor DRE-Cell 1	Dekor DRE-Cell 2	Dekor 3D
MODERN 10-50	410 zł netto   504,30 zł brutto	476 zł netto   585,48 zł brutto	453 zł netto   557,19 zł brutto

## W STANDARDZIE

- » rama z drewna iglastego
- » wypełnienie „plaster miodu”
- » szyba kora biała gr. 4 mm

## OPCJE BEZ DOPŁATY

- » szyby chinchila lub żaluzja
- » tuleje wentylacyjne
- » trzeci zawias do skrzydła przylgowego

## SKRZYDŁO PRZYLGOWE

- » do wyboru: krawędź prosta, ramka przyszybowa płaska, płyciny płaskie HDF gr. 4 mm **rys. 1** lub krawędź „karnies”, ramka przyszybowa zaokrąglona, płyciny profilowane MDF gr. 19 mm **rys. 2**
- » 2 zawiasy wkręcane koloru srebrnego
- » zamek zasuwkowy na klucz zwykły, blokadę łazienkową, wkładkę patentową lub zamek oszczędnościowy

## SKRZYDŁO BEZPRZYLGOWE ROZWIERNE (dopłata 55 zł netto)

- » krawędź bez przylgi, ramka przyszybowa płaska, płyciny płaskie HDF gr. 4 mm **rys. 3**
- » gniazda pod 2 zawiasy wpuszczane Estetic 80 (zawiasy stanowią wyposażenie ościeżnicy)
- » zamek magnetyczny na klucz zwykły, blokadę łazienkową, wkładkę patentową lub zamek oszczędnościowy

## SKRZYDŁO PRZESUWNE

- » krawędź bez przylgi oraz do wyboru: ramka przyszybowa płaska, płyciny płaskie HDF gr. 4 mm **rys. 3** lub ramka przyszybowa zaokrąglona, płyciny profilowane MDF gr. 19 mm **rys. 4**
- » gniazdo pod zamek hakowy i/lub uchwyty

## OPCJE ZA DOPŁATĄ

- » szyba dekoracyjna MAT DRE, DECORMAT BRĄZ, DECORMAT GRAFIT (dotyczy skrzydła)
 

MODERN 20	20 zł		24,60 zł
MODERN 30	65 zł		79,95 zł
MODERN 40	40 zł		49,20 zł
MODERN 50	30 zł		36,90 zł
- » szyba mleczna VSG 22.1 zespolona bezpieczna **NOWOŚĆ**

MODERN 20	45 zł		55,35 zł
MODERN 30	185 zł		227,55 zł
MODERN 40	140 zł		172,20 zł
MODERN 50	90 zł		110,70 zł
- » wypełnienie płyta wiórowa otworowa
- » skrzydła bezprzylgowe rozwierne
 

» skrzydła „90” i „100”	18 zł		22,14 zł
» podcięcie wentylacyjne	20 zł		24,60 zł
» kratka wentylacyjna tworzywowa	20 zł		24,60 zł
» kratka wentylacyjna aluminiowa	90 zł		110,70 zł
- » listwa przymykowa drzwi dwuskrzydłowych bezprzylgowych
 

	17 zł		20,91 zł
--	-------	--	----------
- » drzwi dwuskrzydłowe
 

	cena skrzydła x 2
--	-------------------
- » **UWAGA:** trzeci zawias Estetic 80 do drzwi bezprzylgowych (dopłata doliczana jest do ceny ościeżnicy)
 

	90 zł		110,70 zł
--	-------	--	-----------

rys. 1

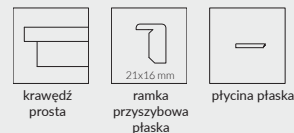

rys. 3

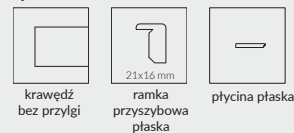

rys. 2



rys. 4

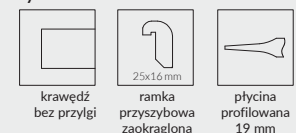



### KANON 10 - orzech amerykański

Dekor DRE-Cell 1	biały (struktura)	jesion	buk	olcha	dąb złoty	calvados	orzech						
Dekor DRE-Cell 2	biała mat*	sosna biała	wiąz syberyjski	srebrna	dąb piaskowy	dąb bielony ryfla	dąb vintage	orzech karmelowy	dąb złoty ryfla	orzech ciemny ryfla	dąb szary ryfla***		
	wiąz tabac	wiąz antracyt	wenge ciemne	siwy struktura	czarny struktura	dąb toffi***							
Dekor 3D	dąb grand	wiąz	orzech amerykański	heban	dąb polski 3D								

\* okleina nie występuje w skrzydłach z krawędzią „karnies“  
 \*\*\* dekor tylko w ułożeniu poziomym

MODEL	Dekor DRE-Cell 1	Dekor DRE-Cell 2	Dekor 3D
KANON 10-40	394 zł netto   484,62 zł brutto	458 zł netto   563,34 zł brutto	436 zł netto   536,28 zł brutto

## W STANDARDZIE

- » rama z drewna iglastego
- » wypełnienie „plaster miodu”
- » szyba kora biała gr. 4 mm

## OPCJE BEZ DOPŁATY

- » szyby chinchila lub żaluzja
- » tuleje wentylacyjne
- » trzeci zawias do skrzydła przylgowego

## SKRZYDŁO PRZYLGOWE

- » do wyboru: krawędź prosta, ramka przyszybowa płaska, płyciny płaskie HDF gr. 4 mm **rys. 1** lub krawędź „karnies”, ramka przyszybowa zaokrąglona, płyciny profilowane MDF gr. 19 mm **rys. 2**
- » 2 zawiasy wkręcane koloru srebrnego
- » zamek zasuwkowy na klucz zwykły, blokadę tazienkową, wkładkę patentową lub zamek oszczędnościowy

## SKRZYDŁO BEZPRZYLGOWE ROZWIERNIE (dopłata 55 zł netto)

- » krawędź bez przylgi, ramka przyszybowa płaska, płyciny płaskie HDF gr. 4 mm **rys. 3**
- » gniazda pod 2 zawiasy wpuszczane Estetic 80 (zawiasy stanowią wyposażenie ościeżnicy)
- » zamek magnetyczny na klucz zwykły, blokadę tazienkową, wkładkę patentową lub zamek oszczędnościowy

## SKRZYDŁO PRZESUWNE

- » krawędź bez przylgi oraz do wyboru: ramka przyszybowa płaska, płyciny płaskie HDF gr. 4 mm **rys. 3** lub ramka przyszybowa zaokrąglona, płyciny profilowane MDF gr. 19 mm **rys. 4**
- » gniazdo pod zamek hakowy i/lub uchwyty

## OPCJE ZA DOPŁATĄ

- » szyba dekoracyjna MAT DRE, DECORMAT BRĄZ, DECORMAT GRAFIT (dotyczy skrzydła)
 

KANON 20	20 zł		24,60 zł
KANON 30	65 zł		79,95 zł
KANON 40	40 zł		49,20 zł
- » szyba mleczna VSG 22.1 zespolona bezpieczna **NOWOŚĆ**

KANON 20	30 zł		36,90 zł
KANON 30	90 zł		110,70 zł
KANON 40	60 zł		73,80 zł
- » wypełnienie płyta wiórowa otworowa
- » skrzydła bezprzylgowe rozwierne
 

» skrzydła „90” i „100”	18 zł		22,14 zł
» podcięcie wentylacyjne	20 zł		24,60 zł
» kratka wentylacyjna tworzywowa	20 zł		24,60 zł
» kratka wentylacyjna aluminiowa	90 zł		110,70 zł
- » listwa przemykowa drzwi dwuskrzydłowych bezprzylgowych 17 zł | 20,91 zł
- » drzwi dwuskrzydłowe cena skrzydła x 2
- » **UWAGA:** trzeci zawias Estetic 80 do drzwi bezprzylgowych (dopłata doliczana jest do ceny ościeżnicy) 90 zł | 110,70 zł

rys. 1



rys. 3



rys. 2



rys. 4



KANON 10



KANON 20

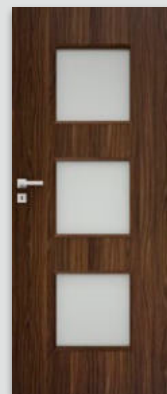

KANON 30

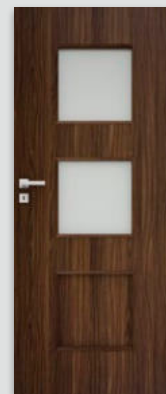

KANON 40



### IDEA 30 - siwy struktura

Dekor DRE-Cell 1	biały (struktura)	jesion	buk	olcha	dąb złoty	calvados	orzech						
Dekor DRE-Cell 2	biała mat*	sosna biała	wiąz syberyjski	srebrna	dąb piaskowy	dąb bielony ryfla	dąb vintage	orzech karmelowy	dąb złoty ryfla	orzech ciemny ryfla	dąb szary ryfla***		
	wiąz tabac	wiąz antracyt	wenge ciemne	siwy struktura	czarny struktura	dąb toffi***							
Dekor 3D	dąb grand	wiąz	orzech amerykański	heban	dąb polski 3D								

\* okleina nie występuje w skrzydłach z krawędzią „karnies“  
 \*\*\* dekor tylko w ułożeniu poziomym

MODEL	Dekor DRE-Cell 1	Dekor DRE-Cell 2	Dekor 3D
IDEA 10-120	329 zł netto   404,67 zł brutto	386 zł netto   474,78 zł brutto	364 zł netto   447,72 zł brutto

## W STANDARDZIE

- » rama z drewna iglastego
- » wypełnienie „plaster miodu”
- » szyba kora biała gr. 4 mm

## OPCJE BEZ DOPLĄTY

- » szyby chinchila lub żaluzja
- » tuleje wentylacyjne
- » trzeci zawias do skrzydła przylgowego

## SKRZYDŁO PRZYLGOWE

- » do wyboru: krawędź prosta, ramka przyszybowa płaska, płyciny płaskie HDF gr. 4 mm **rys. 1** lub krawędź „karnies”, ramka przyszybowa zaokrąglona, płyciny profilowane MDF gr. 19 mm **rys. 2**
- » 2 zawiasy wkręcane koloru srebrnego
- » zamek zasuwkowy na klucz zwykły, blokadę łazienkową, wkładkę patentową lub zamek oszczędnościowy

## SKRZYDŁO BEZPRZYLGOWE ROZWIERNIE (dopłata 55 zł netto)

- » krawędź bez przylgi, ramka przyszybowa płaska, płyciny płaskie HDF gr. 4 mm **rys. 3**
- » gniazda pod 2 zawiasy wpuszczane Estetic 80 (zawiasy stanowią wyposażenie ościeżnicy)
- » zamek magnetyczny na klucz zwykły, blokadę łazienkową, wkładkę patentową lub zamek oszczędnościowy

## SKRZYDŁO PRZESUWNE

- » krawędź bez przylgi oraz do wyboru: ramka przyszybowa płaska, płyciny płaskie HDF gr. 4 mm **rys. 3** lub ramka przyszybowa zaokrąglona, płyciny profilowane MDF gr. 19 mm **rys. 4**
- » gniazdo pod zamek hakowy i/lub uchwyty

## OPCJE ZA DOPLĄTĄ

- » szyba dekoracyjna MAT DRE, DECORMAT BRAZ, DECORMAT GRAFIT (dotyczy skrzydła)
 

IDEA 20, 40, 50, 70, 80	10 zł   12,30 zł
IDEA 30, 90, 100, 110, 120	20 zł   24,60 zł
IDEA 60	5 zł   6,15 zł
- » szyba mleczna VSG 22.1 zespolona bezpieczna **NOWOŚĆ**

IDEA 20	20 zł   24,60 zł
IDEA 30	50 zł   61,50 zł
IDEA 40, 90, 120	40 zł   49,20 zł
IDEA 50, 70	30 zł   36,90 zł
IDEA 60	10 zł   12,30 zł
IDEA 80, 110	25 zł   30,75 zł
IDEA 100	55 zł   67,65 zł
- » wypełnienie płyta wiórowa otworowa
- » skrzydła bezprzylgowe rozwiernie
- » skrzydła „90” i „100”
- » podcięcie wentylacyjne
 

kratka wentylacyjna tworzywowa	20 zł   24,60 zł
kratka wentylacyjna aluminiowa	20 zł   24,60 zł
- » listwa przymykowa drzwi dwuskrzydłowych bezprzylgowych
 

kratka wentylacyjnych bezprzylgowych	17 zł   20,91 zł
--------------------------------------	------------------
- » drzwi dwuskrzydłowe
 

drzwi dwuskrzydłowe	90 zł   110,70 zł
---------------------	-------------------
- » **UWAGA:** trzeci zawias Estetic 80 do drzwi bezprzylgowych (dopłata doliczana jest do ceny ościeżnicy)
 

drzwi dwuskrzydłowe	90 zł   110,70 zł
---------------------	-------------------

rys. 1

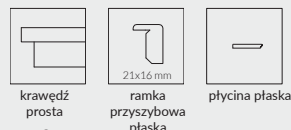

rys. 3

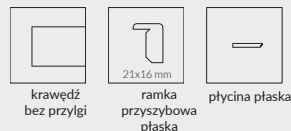

rys. 2



rys. 4

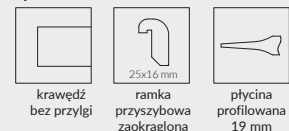

IDEA 10



IDEA 20



IDEA 30



IDEA 40



IDEA 50



IDEA 60



IDEA 70



IDEA 80



IDEA 90



IDEA 100



IDEA 110



IDEA 120



PLUS 30 - biała mat

Dekor DRE-Cell 1	biały (struktura)	jesion	buk	olcha	dąb złoty	calvados	orzech						
Dekor DRE-Cell 2	biała mat*	sosna biała	wiąz syberyjski	srebrna	dąb piaskowy	dąb bielony ryfla	dąb vintage	orzech karmelowy	dąb złoty ryfla	orzech ciemny ryfla	dąb szary ryfla***		
	wiąz tabac	wiąz antracyt	wenge ciemne	siwy struktura	czarny struktura	dąb toffi***							
Dekor 3D	dąb grand	wiąz	orzech amerykański	heban	dąb polski 3D								

\* okleina nie występuje w skrzydłach z krawędzią „karnies“  
 \*\*\* dekor tylko w ułożeniu poziomym

MODEL	Dekor DRE-Cell 1	Dekor DRE-Cell 2	Dekor 3D
PLUS 10-80	360 zł netto   442,80 zł brutto	412 zł netto   506,76 zł brutto	390 zł netto   479,70 zł brutto



## W STANDARDZIE

- » rama z drewna iglastego
- » wypełnienie „plaster miodu”
- » szyba kora biała gr. 4 mm

## OPCJE BEZ DOPŁATY

- » szyby chinchila lub żaluzja
- » tuleje wentylacyjne
- » trzeci zawias do skrzydła przylgowego

## SKRZYDŁO PRZYLGOWE

- » do wyboru: krawędź prosta, ramka przyszybowa płaska, płyciny płaskie HDF gr. 4 mm **rys. 1** lub krawędź „karnies”, ramka przyszybowa zaokrąglona, płyciny płaskie HDF gr. 4 mm **rys. 2**
- » 2 zawiasy wkręcane koloru srebrnego
- » zamek zasuwkowy na klucz zwykły, blokadę łazienkową, wkładkę patentową lub zamek oszczędnościowy

## SKRZYDŁO BEZPRZYLGOWE ROZWIERNIE (dopłata 55 zł netto)

- » krawędź bez przylgi, ramka przyszybowa płaska, płyciny płaskie HDF gr. 4 mm **rys. 3**
- » gniazda pod 2 zawiasy wpuszczane Estetic 80 (zawiasy stanowią wyposażenie ościeżnicy)
- » zamek magnetyczny na klucz zwykły, blokadę łazienkową, wkładkę patentową lub zamek oszczędnościowy

## SKRZYDŁO PRZESUWNE

- » krawędź bez przylgi, płyciny płaskie HDF gr. 4 mm oraz do wyboru: ramka przyszybowa płaska **rys. 3** lub ramka przyszybowa zaokrąglona **rys. 4**
- » gniazdo pod zamek hakowy i/lub uchwyty

## OPCJE ZA DOPŁATĄ

- » szyba dekoracyjna MAT DRE, DECORMAT BRAZ, DECORMAT GRAFIT (dotyczy skrzydła)
 

PLUS 20	20 zł		24,60 zł
PLUS 40, 50, 60, 70, 80	40 zł		49,20 zł
PLUS 30	65 zł		79,95 zł
  - » szyba mleczna VSG 22.1 zespolona bezpieczna **NOWOŚĆ**

PLUS 20, 50, 60	60 zł		73,80 zł
PLUS 30	145 zł		178,35 zł
PLUS 40	80 zł		98,40 zł
PLUS 70, 80	40 zł		49,20 zł
  - » wypełnienie płyta wiórowa otworowa
  - » skrzydła bezprzylgowe rozwiernie
  - » skrzydła „90° i „100”
  - » podcięcie wentylacyjne
  - » kratka wentylacyjna tworzywowa
  - » kratka wentylacyjna aluminiowa
  - » listwa przemykowa drzwi dwuskrzydłowych bezprzylgowych
  - » drzwi dwuskrzydłowe
  - » UWAGA: trzeci zawias Estetic 80 do drzwi bezprzylgowych (dopłata doliczana jest do ceny ościeżnicy)
- |  |       |  |                   |
|--|-------|--|-------------------|
|  | 17 zł |  | 20,91 zł          |
|  |       |  | cena skrzydła x 2 |
|  | 90 zł |  | 110,70 zł         |

rys. 1

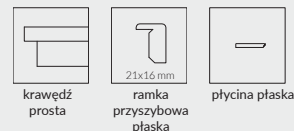

rys. 2

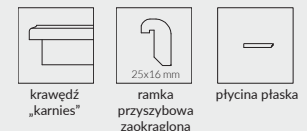

rys. 3



rys. 4

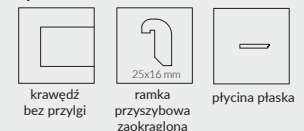

PLUS 10



PLUS 20



PLUS 40



PLUS 30



PLUS 50



PLUS 60



PLUS 70

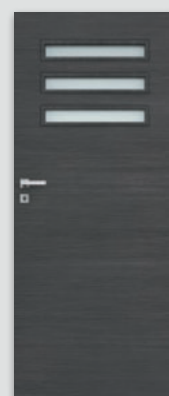

PLUS 80



STANDARD 10 i BULAJ STALOWY - dąb piaskowy

Dekor DRE-Cell 1	biały (struktura)	jesion	buk	olcha	dąb złoty	calvados	orzech						
Dekor DRE-Cell 2	biała mat*	sosna biała	wiąz syberyjski	srebrna	dąb piaskowy	dąb bielony ryfla	dąb vintage	orzech karmelowy	dąb złoty ryfla	orzech ciemny ryfla	dąb szary ryfla***		
	wiąz tabac	wiąz antracyt	wenge ciemne	siwy struktura	czarny struktura	dąb toffi***							
Dekor 3D	dąb grand	wiąz	orzech amerykański	heban	dąb polski 3D								

\* okleina nie występuje w skrzydłach z krawędzią „karnies“  
 \*\*\* dekor tylko w ułożeniu poziomym

MODEL	Dekor DRE-Cell 1	Dekor DRE-Cell 2	Dekor 3D
STANDARD 10	227 zł netto   279,21 zł brutto	251 zł netto   308,73 zł brutto	240 zł netto   295,20 zł brutto
STANDARD 20	259 zł netto   318,57 zł brutto	302 zł netto   371,46 zł brutto	279 zł netto   343,17 zł brutto
STANDARD 20s, 30, 60	278 zł netto   341,94 zł brutto	321 zł netto   394,83 zł brutto	298 zł netto   366,54 zł brutto
STANDARD 30s	357 zł netto   439,11 zł brutto	400 zł netto   492,00 zł brutto	376 zł netto   462,48 zł brutto
STANDARD 40, 40s	294 zł netto   361,62 zł brutto	338 zł netto   415,74 zł brutto	315 zł netto   387,45 zł brutto
STANDARD 50, 50s	283 zł netto   348,09 zł brutto	321 zł netto   394,83 zł brutto	298 zł netto   366,54 zł brutto
BULAJ MDF	403 zł netto   495,69 zł brutto	446 zł netto   548,58 zł brutto	423 zł netto   520,29 zł brutto
BULAJ stalowy	613 zł netto   753,99 zł brutto	656 zł netto   806,88 zł brutto	633 zł netto   778,59 zł brutto

## W STANDARDZIE

- » rama z drewna iglastego
- » wypełnienie „plaster miodu”
- » szyba kora biała gr. 4 mm

## OPCJE BEZ DOPŁATY

- » szyby chinchila lub żaluzja
- » tuleje wentylacyjne
- » trzeci zawias do skrzydła przylgowego

## SKRZYDŁO PRZYLGOWE

- » do wyboru: krawędź prosta, ramka przyszybowa płaska **rys. 1** lub krawędź „karnies”, ramka przyszybowa zaokrąglona, **rys. 2**
- » 2 zawiasy wkręcane koloru srebrnego
- » zamek zasuwkowy na klucz zwykły, blokadę łazienkową, wkładkę patentową lub zamek oszczędnościowy
- » **Realizacja zamówień w standardzie inwestycyjnym po konsultacji z Działem Kontraktów. Standard inwestycyjny to światło przejścia w ościeżnicy ze skrzydłem otwartym pod kątem 90 stopni dla drzwi: wewnętrznych „80” 800 mm, „90” 900 mm.**

## SKRZYDŁO BEZPRZYLGOWE ROZWIERNIE (dopłata 55 zł netto)

- » krawędź bez przylgi, ramka przyszybowa płaska **rys. 3**
- » gniazda pod 2 zawiasy wpuszczane Estetic 80 (zawiasy stanowią wyposażenie ościeżnicy)
- » zamek magnetyczny na klucz zwykły, blokadę łazienkową, wkładkę patentową lub zamek oszczędnościowy

## SKRZYDŁO PRZESUWNE

- » krawędź bez przylgi oraz do wyboru: ramka przyszybowa płaska **rys. 3** lub zaokrąglona **rys. 4**
- » gniazdo pod zamek hakowy i/lub uchwyty

## OPCJE ZA DOPŁATĄ

- » szyba dekoracyjna MAT DRE, DECORMAT BRAZ, DECORMAT GRAFIT (dotyczy skrzydła)
  - STANDARD 20, 20s, 40, 40s, BULAJ MDF 20 zł | 24,60 zł
  - STANDARD 50, 50s 10 zł | 12,30 zł
  - STANDARD 30, 30s 65 zł | 79,95 zł
  - STANDARD 60 40 zł | 49,20 zł
- » szyba mleczna VSG 22.1 zespolona bezpieczna **NOWOŚĆ**
  - STANDARD 20, 20s, 40, 40s 60 zł | 73,80 zł
  - STANDARD 50, 50s, BULAJ MDF 30 zł | 36,90 zł
  - STANDARD 30, 30s 195 zł | 239,85 zł
  - STANDARD 60 130 zł | 159,90 zł
- » wypełnienie płyta wiórowa otworowa
  - STANDARD 50, 50s, BULAJ MDF 90 zł | 110,70 zł
- » skrzydła bezprzylgowe rozwierne
  - » skrzydła „90” i „100” 55 zł | 67,65 zł
  - » skrzydła „110” przylgowe (tylko STANDARD 10) 18 zł | 22,14 zł
  - » skrzydła „110” przylgowe (tylko STANDARD 10) 36 zł | 44,28 zł
- » zamek zasuwkowy górny (tylko STANDARD 10 z płytą wiórową otworową i ościeżnicą prostą) 15 zł | 18,45 zł
- » podcięcie wentylacyjne 20 zł | 24,60 zł
- » kratka wentylacyjna tworzywowa 20 zł | 24,60 zł
- » kratka wentylacyjna aluminiowa 90 zł | 110,70 zł
- » listwa przymykowa drzwi dwuskrzydłowych bezprzylgowych 17 zł | 20,91 zł
- » drzwi dwuskrzydłowe cena skrzydła x 2
- » Istnieje możliwość zakupu samego bulaja stalowego w cenie 307 zł | 377,61 zł
- » **UWAGA:** trzeci zawias Estetic 80 do drzwi bezprzylgowych (dopłata doliczana jest do ceny ościeżnicy) 90 zł | 110,70 zł

rys. 1



krawędź prosta

rys. 2



21x16 mm  
ramka przyszybowa płaska

rys. 3



25x16 mm  
ramka przyszybowa zaokrąglona

rys. 4



21x16 mm  
ramka przyszybowa płaska



25x16 mm  
ramka przyszybowa zaokrąglona



STANDARD 10



STANDARD 20



STANDARD 20s



STANDARD 30



STANDARD 30s



STANDARD 40

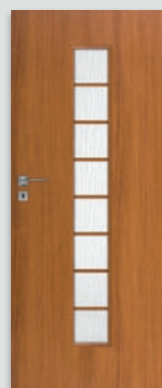

STANDARD 40s



STANDARD 50



STANDARD 50s



STANDARD 60

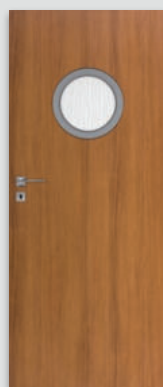

BULAJ MDF

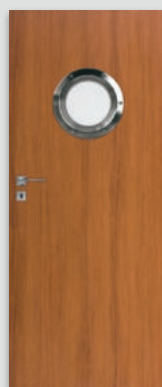

BULAJ stalowy



Zamek zasuwkowy górny (tylko STANDARD 10 z płytą wiórową otworową i ościeżnicą prostą)

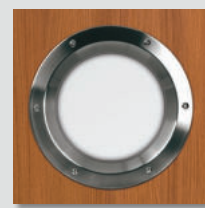

Bulaj stalowy (dostępna wyłącznie szyba matowa lub przezroczysta)



## RIM 20 - dąb bielony ryfla

Dekor DRE-Cell	biały (struktura)	biała mat	sosna biała	wiąz syberyjski	srebrna	dąb piaskowy	dąb bielony ryfla	dąb vintage	jesion	buk	olcha	dąb złoty	dąb złoty ryfla
	calvados	orzech	orzech karmelowy	orzech ciemny ryfla	dąb szary ryfla***	wiąz tabac	wiąz antracyt	wenge ciemne	siwy struktura	czarny struktura	dąb toffi***		
Dekor 3D	dąb grand	wiąz	orzech amerykański	heban	dąb polski 3D								

\*\*\* dekor tylko w ułożeniu poziomym

MODEL	Dekor DRE-Cell i Dekor 3D
RIM 10	529 zł netto   650,67 zł brutto
RIM 20	551 zł netto   677,73 zł brutto
RIM 30	579 zł netto   712,17 zł brutto

### W STANDARDZIE

- » wzmocniona rama
- » wypełnienie płyta wiórowa otworowa
- » szyba hartowana gr. 8 mm - decormat

### OPCJE BEZ DOPŁATY

- » szyba decormat brąz, decormat grafit lub szyba przezroczysta
- » tuleje wentylacyjne

### SKRZYDŁO PRZYLGOWE

- » krawędź prosta **rys. 1**
- » 3 zawiasy wkręcane koloru srebrnego
- » zamek zasuwkowy na klucz zwykły, blokadę łazienkową, wkładkę patentową lub zamek oszczędnościowy

### SKRZYDŁO BEZPRZYLGOWE ROZWIERNE RIM 10 i RIM 20 (dopłata 55 zł netto)

- » krawędź bez przylgi, **rys. 2**
- » gniazda pod 2 zawiasy wpuszczane Estetic 80 (zawiasy stanowią wyposażenie ościeżnicy)
- » zamek magnetyczny na klucz zwykły, blokadę łazienkową, wkładkę patentową lub zamek oszczędnościowy

**UWAGA:** W kolekcji bezprzylgowej RIM występują tylko modele RIM 10 i RIM 20.

\* tylko przylgowe

**UWAGA:** Do skrzydeł przylgowych RIM należy stosować ościeżnice z 3 zawiasami.

### OPCJE ZA DOPŁATĄ

- » skrzydło „90” i „100”:
- RIM 10 25 zł | **30,75 zł**
- RIM 20 30 zł | **36,90 zł**
- RIM 30 45 zł | **55,35 zł**
- » skrzydła bezprzylgowe rozwierne 55 zł | **67,65 zł**
- » kratka wentylacyjna tworzywowa 20 zł | **24,60 zł**
- » kratka wentylacyjna aluminiowa 90 zł | **110,70 zł**
- » podcięcie wentylacyjne 20 zł | **24,60 zł**
- » **UWAGA:** trzeci zawias Estetic 80 do drzwi bezprzylgowych (dopłata doliczana jest do ceny ościeżnicy) 90 zł | **110,70 zł**

rys. 1



krawędź prosta

rys. 2



krawędź bez przylgi

**UWAGA:** Szyby z kolekcji RIM posiadają awers i rewers. Przy wyborze wersji rewers szyba jest obrócona o 180° wokół pionowej osi. Szyba w drzwiach RIM nie przylega do uszczelki.



RIM 10

RIM 20

RIM 30\*

## W STANDARDZIE

- » rama z drewna iglastego
- » wypełnienie „plaster miodu”
- » szyba kora biała gr. 4 mm

## OPCJE BEZ DOPŁATY

- » szyby chinchila lub żaluzja
- » tuleje wentylacyjne
- » trzeci zawias do skrzydła przylgowego

## SKRZYDŁO PRZYLGOWE

- » krawędź „karnies”, ramka przyszybowa zaokrąglona, płycina profilowana MDF gr. 19 mm **rys. 1**
- » 2 zawiasy wkręcane koloru srebrnego
- » zamek zasuwkowy na klucz zwykły, blokadę łazienkową, wkładkę patentową lub zamek oszczędnościowy

## SKRZYDŁO BEZPRZYLGOWE ROZWIERNIE (dopłata 55 zł netto)

- » krawędź bez przyłgi, ramka przyszybowa płaska, płycina profilowana MDF gr. 19 mm **rys. 2**
- » gniazda pod 2 zawiasy wpuszczane Estetic 80 (zawiasy stanowią wyposażenie ościeżnicy)
- » zamek magnetyczny na klucz zwykły, blokadę łazienkową, wkładkę patentową lub zamek oszczędnościowy

## SKRZYDŁO PRZESUWNE

- » krawędź bez przyłgi, ramka przyszybowa zaokrąglona lub przyszybowa płaska, płycina profilowana MDF gr. 19 mm **rys. 3**
- » gniazdo pod zamek hakowy i/lub uchwyty

## OPCJE ZA DOPŁATĄ

- » szyba dekoracyjna MAT DRE, DECORMAT BRĄZ, DECORMAT GRAFIT (dotyczy skrzydła)
  - FANO 20, 20s 20 zł | 24,60 zł
  - FANO 30, 30s 40 zł | 49,20 zł
- » szyba mleczna VSG 22.1 zespolona bezpieczna **NOWOSC**
  - FANO 20, 20s 60 zł | 73,80 zł
  - FANO 30, 30s 130 zł | 159,90 zł
- » wypełnienie płyta wiórowa otworowa
  - 90 zł | 110,70 zł
- » skrzydła „90” i „100”
  - 18 zł | 22,14 zł
- » skrzydło bezprzylgowe rozwierne
  - 55 zł | 67,65 zł
- » podcięcie wentylacyjne
  - 20 zł | 24,60 zł
- » kratka wentylacyjna tworzywowa
  - 20 zł | 24,60 zł
- » kratka wentylacyjna aluminiowa
  - 90 zł | 110,70 zł
- » listwa przymykowa drzwi dwuskrzydłowych bezprzylgowych
  - 17 zł | 20,91 zł
- » drzwi dwuskrzydłowe
  - cena skrzydła x 2
- » **UWAGA:** trzeci zawias Estetic 80 do drzwi bezprzylgowych (dopłata doliczana jest do ceny ościeżnicy)
  - 90 zł | 110,70 zł

rys. 1



rys. 2



rys. 3



FANO 10

FANO 20

FANO 20s

FANO 30

FANO 30s

Dekor DRE-Cell 1	biały (struktura)	jesion	buk	olcha	dąb złoty	calvados	orzech								
	biała mat*	sosna biała	wiąz syberyjski	srebrna	dąb piaskowy	dąb bielony ryfla	dąb vintage	orzech karmelowy	dąb złoty ryfla	orzech ciemny ryfla	dąb szary ryfla***	wiąz tabac	wiąz antracyt	wenge ciemne	
Dekor DRE-Cell 2	siwy struktura	czarny struktura	dąb toffi***	Dekor 3D			dąb grand	wiąz	orzech amerykański	heban	dąb polski 3D				

\* okleina nie występuje w skrzydłach z krawędzią „karnies”  
\*\*\* dekor tylko w ustojeniu poziomym

MODEL	Dekor DRE-Cell 1	Dekor DRE-Cell 2	Dekor 3D
FANO 10-30	370 zł netto   455,10 zł brutto	435 zł netto   535,05 zł brutto	411 zł netto   505,53 zł brutto
FANO 20s	411 zł netto   505,53 zł brutto	476 zł netto   585,48 zł brutto	453 zł netto   557,19 zł brutto
FANO 30s	429 zł netto   527,67 zł brutto	494 zł netto   607,62 zł brutto	472 zł netto   580,56 zł brutto

## W STANDARDZIE

- » rama z drewna iglastego
- » wypełnienie „plaster miodu”
- » szyba kora biała gr. 4 mm

## OPCJE BEZ DOPŁATY

- » szyby chinchila lub żaluzja
- » tuleje wentylacyjne
- » trzeci zawias do skrzydła przylgowego

## SKRZYDŁO PRZYLGOWE

- » krawędź „karnies”, ramka przyszybowa zaokrąglona **rys. 1**
- » 2 zawiasy wkręcane koloru srebrnego
- » zamek zasuwkowy na klucz zwykły, blokadę łazienkową, wkładkę patentową lub zamek oszczędnościowy

## SKRZYDŁO BEZPRZYLGOWE ROZWIERNIE (dopłata 55 zł netto)

- » krawędź bez przyłgi, ramka przyszybowa płaska **rys. 2**
- » gniazda pod 2 zawiasy wpuszczane Estetic 80 (zawiasy stanowią wyposażenie ościeżnicy)
- » zamek magnetyczny na klucz zwykły, blokadę łazienkową, wkładkę patentową lub zamek oszczędnościowy

## SKRZYDŁO PRZESUWNE

- » krawędź bez przyłgi, ramka przyszybowa zaokrąglona lub przyszybowa płaska **rys. 3**
- » gniazdo pod zamek hakowy i/lub uchwyty

## OPCJE ZA DOPŁATĄ

- » szyba dekoracyjna MAT DRE, DECORMAT BRĄZ, DECORMAT GRAFIT (dotyczy skrzydła)
  - ARTE 10-30, 90 65 zł | **79,95 zł**
  - ARTE 40, 50 20 zł | **24,60 zł**
  - ARTE 80 10 zł | **12,30 zł**
- » szyba mleczna VSG 22.1 zespolona bezpieczna **NOWOŚĆ**
  - ARTE 10, 20, 30 195 zł | **239,85 zł**
  - ARTE 40, 50 60 zł | **73,80 zł**
  - ARTE 80 30 zł | **36,90 zł**
  - ARTE 90 220 zł | **270,60 zł**
- » wypełnienie płyta wiórowa otworowa
  - 90 zł | **110,70 zł**
- » skrzydła „90” i „100”
  - 18 zł | **22,14 zł**
- » skrzydło bezprzylgowe rozwiernie
  - 55 zł | **67,65 zł**
- » podcięcie wentylacyjne
  - 20 zł | **24,60 zł**
- » kratka wentylacyjna tworzywowa
  - 20 zł | **24,60 zł**
- » kratka wentylacyjna aluminiowa
  - 90 zł | **110,70 zł**
- » listwa przymykowa drzwi dwuskrzydłowych bezprzylgowych
  - 17 zł | **20,91 zł**
- » drzwi dwuskrzydłowe
  - cena skrzydła x 2
- » **UWAGA:** trzeci zawias Estetic 80 do drzwi bezprzylgowych (dopłata doliczana jest do ceny ościeżnicy)
  - 90 zł | **110,70 zł**

rys. 1



krawędź „karnies”

rys. 2



25x16 mm  
ramka przyszybowa zaokrąglona

rys. 3



21x16 mm  
ramka przyszybowa płaska



25x16 mm  
ramka przyszybowa zaokrąglona



21x16 mm  
ramka przyszybowa płaska



Dekor DRE-Cell 1	biały (struktura)	jesion	buk	olcha	dąb złoty	calvados	orzech								
	biała mat*	sosna biała	wiąz syberyjski	srebrna	dąb piaskowy	dąb bielony ryfla	dąb vintage	orzech karmelowy	dąb złoty ryfla	orzech ciemny ryfla	dąb szary ryfla***	wiąz tabac	wiąz antracyt	wenge ciemne	
Dekor DRE-Cell 2	siwy struktura	czarna struktura	dąb toffi***	Dekor 3D			dąb grand	wiąz	orzech amerykański	heban	dąb polski 3D				

\* okleina nie występuje w skrzydłach z krawędzią „karnies”  
\*\*\* dekor tylko w ułożeniu poziomym

MODEL	Dekor DRE-Cell 1	Dekor DRE-Cell 2	Dekor 3D
ARTE 10-30, 90	364 zł netto   <b>447,72 zł brutto</b>	416 zł netto   <b>511,68 zł brutto</b>	394 zł netto   <b>484,62 zł brutto</b>
ARTE 40, 50, 80	298 zł netto   <b>366,54 zł brutto</b>	351 zł netto   <b>431,73 zł brutto</b>	329 zł netto   <b>404,67 zł brutto</b>

## W STANDARDZIE

- » rama z drewna iglastego
- » wypełnienie „plaster miodu”
- » szyba kora biała gr. 4 mm

## OPCJE BEZ DOPŁATY

- » szyby chinchila lub żaluzja
- » tuleje wentylacyjne
- » trzeci zawias do skrzydła przylgowego

## OPCJE ZA DOPŁATĄ

- » szyba dekoracyjna MAT DRE, DECORMAT BRAZ, DECORMAT GRAFIT (dotyczy skrzydła)
  - CLASSIC 20, 20s 20 zł | 24,60 zł
  - CLASSIC 30, 30s 40 zł | 49,20 zł
- » wypełnienie płyta wiórowa otworowa 90 zł | 110,70 zł
- » skrzydła „90” i „100” 18 zł | 22,14 zł
- » podcięcie wentylacyjne 20 zł | 24,60 zł
- » kratka wentylacyjna tworzywowa 20 zł | 24,60 zł
- » kratka wentylacyjna aluminiowa 90 zł | 110,70 zł
- » drzwi dwuskrzydłowe cena skrzydła x 2

## SKRZYDŁO PRZYLGOWE

- » krawędź „karnies”, ramka przyszybowa tworzywowa **rys. 1**
- » 2 zawiasy wkręcane koloru srebrnego
- » zamek zasuwkowy na klucz zwykły, blokadę łazienkową, wkładkę patentową lub zamek oszczędnościowy

## SKRZYDŁO PRZESUWNE

- » krawędź bez przylgi, ramka przyszybowa tworzywowa **rys. 2**
- » gniazdo pod zamek hakowy i/lub uchwyty

rys. 1



rys. 2

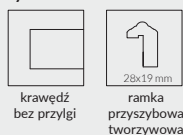

Dekor  
DRE-Cell



## MODEL

## Dekor DRE-Cell

CLASSIC 10-30	518 zł netto   637,14 zł brutto
CLASSIC 20s	561 zł netto   690,03 zł brutto
CLASSIC 30s	572 zł netto   703,56 zł brutto



## W STANDARDZIE

- » rama z płyty MDF
- » wypełnienie „plaster miodu”
- » płyta HDF lakierowana
- » szyba MAT DRE gr. 4 mm

## OPCJE BEZ DOPŁATY

- » tuleje wentylacyjne
- » trzeci zawias

## OPCJE ZA DOPŁATĄ

- |                                  |                  |
|----------------------------------|------------------|
| » skrzydła „90” i „100”          | 12 zł   14,76 zł |
| » kratka wentylacyjna tworzywowa | 20 zł   24,60 zł |
| » podcięcie wentylacyjne         | 20 zł   24,60 zł |

## SKRZYDŁO PRZYLGOWE

- » do wyboru: krawędź „karnies” **rys. 1** lub prosta **rys. 2**
- » ramka przyszybowa zaokrąglona, płycina płaska HDF gr. 4 mm
- » 2 zawiasy wkręcane koloru srebrnego
- » zamek zasuwkowy na klucz zwykły, blokadę łazienkową, wkładkę patentową lub zamek oszczędnościowy

**UWAGA:** Ze względu na różną technologię wykonania:

- » skrzydła ASCADA - płyta HDF lakierowana
- » ościeżnice, opaski, ćwierćwałki Finish - oklejone folią Finish
- » krawędzie skrzydeł - obrzeża
- » ramki, płyciny płaskie HDF gr. 4 mm oklejone folią Finish.

Występują różnice kolorystyczne między tymi elementami.

rys. 1



rys. 2

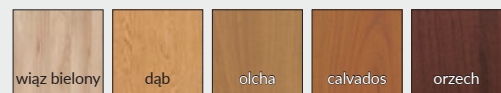

Płyta HDF  
lakierowana

MODEL	Dekor
ASCADA 10-40	287 zł netto   353,01 zł brutto
ASCADA 50	314 zł netto   386,22 zł brutto
ASCADA 60	361 zł netto   444,03 zł brutto

Szerokość skrzydeł: jednoskrzydłowe „60”÷„100”.

Informacje techniczne: ościeżnice: str. 155-167, akcesoria: str. 133, 172-179 i 185, skrzydła drzwiowe: str. 186-194.

## W STANDARDZIE

- » rama z płyty MDF
- » wypełnienie „plaster miodu”
- » płyta HDF lakierowana
- » szyba KORA BIAŁA gr. 4 mm

## OPCJE BEZ DOPŁATY

- » szyby chinchila
- » tuleje wentylacyjne
- » trzeci zawias

## SKRZYDŁO PRZYLGOWE

- » do wyboru: krawędź „karnies” **rys. 1** lub prosta **rys. 2**
- » ramka przyszybowa zaokrąglona (Lack 20, 30, 40, 40s, 50, 50s) lub ramka przyszybowa tworzywowa (Lack 20s, 30s)
- » 2 zawiasy wkręcane koloru srebrnego
- » zamek zasuwkowy na klucz zwykły, blokadę łazienkową, wkładkę patentową lub zamek oszczędnościowy
- » Realizacja zamówień w standardzie inwestycyjnym po konsultacji z Działem Kontraktów. Standard inwestycyjny to światło przejścia w ościeżnicy ze skrzydłem otwartym pod kątem 90 stopni dla drzwi: wewnętrznych „80” 800 mm, „90” 900 mm.

rys. 1



krawędź „karnies”



ramka przyszybowa zaokrąglona



ramka przyszybowa tworzywowa

rys. 2



krawędź prosta



ramka przyszybowa zaokrąglona



ramka przyszybowa tworzywowa

**UWAGA:** Ze względu na różną technologię wykonania:

- » skrzydła LACK - płyta HDF lakierowana
  - » ościeżnice, opaski, ćwierćwałki Finish - oklejone folią Finish
  - » krawędzie skrzydeł - obrzeża
- występują różnice kolorystyczne między tymi elementami.



LACK 10

LACK 20

LACK 20s

LACK 30

LACK 30s

Płyta HDF lakierowana



## MODEL

## Dekor

LACK 10	158 zł netto   194,34 zł brutto
LACK 20	244 zł netto   300,12 zł brutto
LACK 20s, 30	275 zł netto   338,25 zł brutto
LACK 30s	306 zł netto   376,38 zł brutto

### OPCJE ZA DOPŁATĄ

- » szyba dekoracyjna MAT DRE (dotyczy skrzydła)
  - LACK 20, 20s, 40, 40s 20 zł | 24,60 zł
  - LACK 30, 30s 40 zł | 49,20 zł
  - LACK 50, 50s 10 zł | 12,30 zł
- » wypełnienie: płyta wiórowa
  - otworowa LACK 10 90 zł | 110,70 zł
  - skrzydła „90” i „100” 12 zł | 14,76 zł
- » zamek zasuwkowy górny (tylko LACK 10 z płytą wiórową otworową i ościeżnicą prostą) 15 zł | 18,45 zł
- » kratka wentylacyjna tworzywowa 20 zł | 24,60 zł
- » podcięcie wentylacyjne 20 zł | 24,60 zł

Opcjonalnie:



Zamek zasuwkowy górny  
tylko LACK 10 z płytą wiórowo otworową i  
ościeżnicą prostą



LACK 40

LACK 40s

LACK 50

LACK 50s

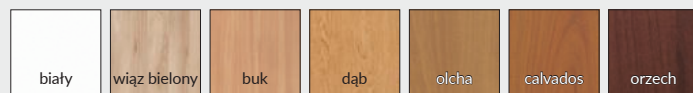

Płyta HDF  
lakierowana

### MODEL

### Dekor

LACK 40-40s	312 zł netto   383,76 zł brutto
LACK 50-50s	281 zł netto   345,63 zł brutto



DUERO natura ALU 60 dąb

okleina naturalna

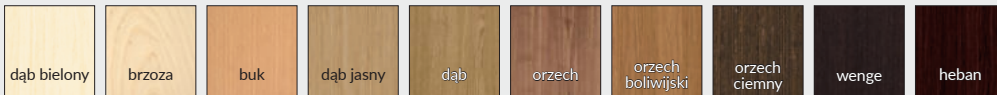

MODEL

DUERO natura ALU 10-80

okleina naturalna

782 zł netto | 961,86 zł brutto

## W STANDARDZIE

- » rama z drewna iglastego
- » wypełnienie płyta wiórowa otworowa
- » okleina naturalna zabezpieczona lakierem UV
- » wstawki aluminiowe o przekroju 8 x 2 mm

## OPCJE BEZ DOPŁATY

- » otwory pod tuleje wentylacyjne
- » trzeci zawias do skrzydła przylgowego

## SKRZYDŁO PRZYLGOWE

- » krawędź prosta **rys. 1**
- » 2 zawiasy wkręcane koloru srebrnego
- » zamek zasuwkowy na klucz zwykły, blokadę tążienkową, wkładkę patentową lub zamek oszczędnościowy

## SKRZYDŁO BEZPRZYLGOWE ROZWIERNIE (dopłata 55 zł netto)

- » krawędź bez przylgi **rys. 2**
- » gniazda pod 2 zawiasy wpuszczane Estetic 80 (zawiasy stanowią wyposażenie ościeżnicy)
- » zamek magnetyczny na klucz zwykły, blokadę tążienkową, wkładkę patentową lub zamek oszczędnościowy

## SKRZYDŁO PRZESUWNE

- » krawędź bez przylgi **rys. 2**
- » gniazdo pod zamek hakowy i/lub uchwyty

W DUERO Natura ALU występuje jednobarwne, jednolite, poziome usłojenie.

**UWAGA:** Specyfiką okleiny naturalnej jest możliwość wystąpienia różnic w usłojeniu i wybarwieniu. Różnice te nie mogą być podstawą uznania reklamacji.

## OPCJE ZA DOPŁATĄ

- » skrzydła „90” i „100” 40 zł | **49,20 zł**
- » podcięcie wentylacyjne 20 zł | **24,60 zł**
- » skrzydło bezprzylgowe rozwierne 55 zł | **67,65 zł**
- » listwa przyrykowa drzwi dwuskrzydłowych bezprzylgowych 31 zł | **38,13 zł**  
cena skrzydła x 2
- » **UWAGA:** trzeci zawias Estetic 80 do drzwi bezprzylgowych (dopłata doliczana jest do ceny ościeżnicy) 90 zł | **110,70 zł**

rys. 1



krawędź prosta

rys. 2



krawędź bez przylgi

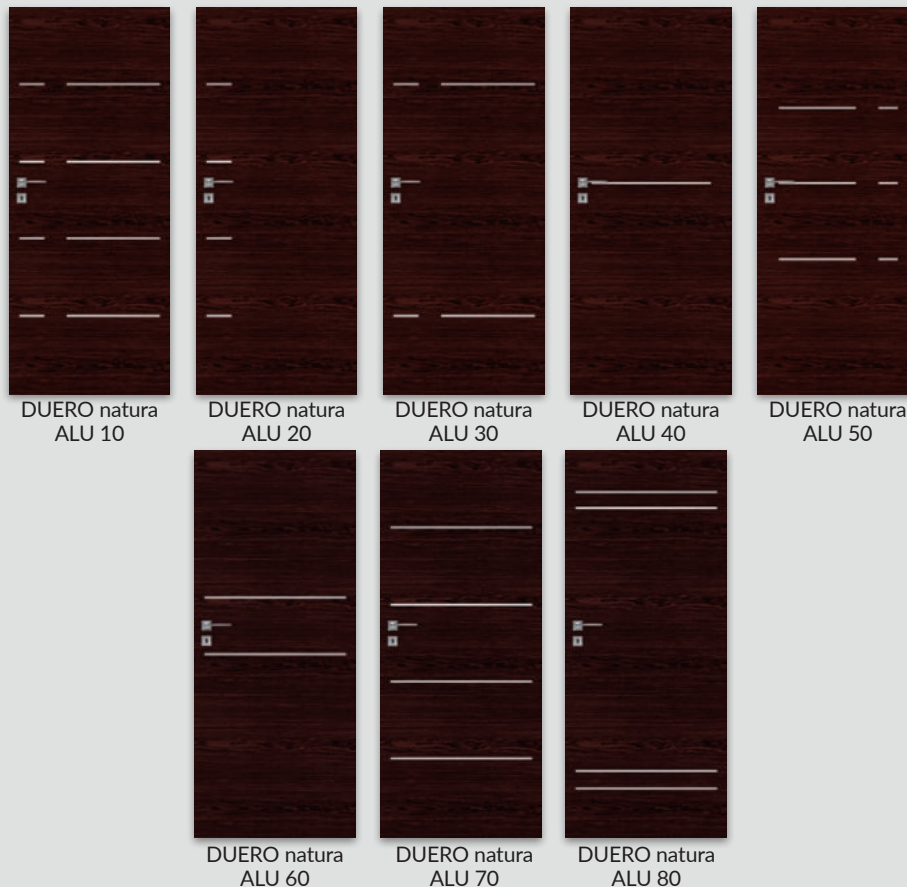

DUERO natura  
ALU 10

DUERO natura  
ALU 20

DUERO natura  
ALU 30

DUERO natura  
ALU 40

DUERO natura  
ALU 50

DUERO natura  
ALU 60

DUERO natura  
ALU 70

DUERO natura  
ALU 80



## ARTE natura 90 - brzoza

okleina naturalna 1	 brzoza	 buk	 dąb				
okleina naturalna 2	 orzech	 wenge					
okleina naturalna 3	 dąb bielony	 dąb jasny	 orzech boliwijski	 orzech ciemny	 heban		

MODEL	okleina naturalna 1	okleina naturalna 2	okleina naturalna 3
ARTE natura 10-30, 90	601 zł netto   739,23 zł brutto	680 zł netto   836,40 zł brutto	793 zł netto   975,39 zł brutto
ARTE natura 40, 50, 80	556 zł netto   683,88 zł brutto	635 zł netto   781,05 zł brutto	748 zł netto   920,04 zł brutto

## W STANDARDZIE

- » rama z drewna iglastego
- » wypełnienie „plaster miodu”
- » okleina naturalna zabezpieczona lakierem UV
- » szyba żaluzja gr. 4 mm

## OPCJE BEZ DOPŁATY

- » szyby chinchila lub kora biała
- » otwory pod tuleje wentylacyjne
- » trzeci zawias do skrzydła przylgowego

## SKRZYDŁO PRZYLGOWE

- » krawędź prosta, ramka przyszybowa zaokrąglona, **rys. 1**
- » 2 zawiasy wkręcane koloru srebrnego
- » zamek zasuwkowy na klucz zwykły, blokadę łazienkową, wkładkę patentową lub zamek oszczędnościowy

## SKRZYDŁO BEZPRZYLGOWE ROZWIERNE (dopłata 55 zł netto)

- » krawędź bez przylgi, ramka przyszybowa zaokrąglona **rys. 2**
- » gniazda pod 2 zawiasy wpuszczane Estetic 80 (zawiasy stanowią wyposażenie ościeżnicy)
- » zamek magnetyczny na klucz zwykły, blokadę łazienkową, wkładkę patentową lub zamek oszczędnościowy

## SKRZYDŁO PRZESUWNE

- » krawędź bez przylgi, ramka przyszybowa zaokrąglona **rys. 2**
- » gniazdo pod zamek hakowy i/lub uchwyty

**UWAGA:** Specyfiką okleiny naturalnej jest możliwość wystąpienia różnic w usłojeniu i wybarwieniu. Różnice te nie mogą być podstawą uznania reklamacji.

## OPCJE ZA DOPŁATĄ

- » szyba dekoracyjna MAT DRE lub DECORMAT BRAZ (dotyczy skrzydła)
 

ARTE natura 10, 20, 30, 90	65 zł   <b>79,95 zł</b>
ARTE natura 40, 50	20 zł   <b>24,60 zł</b>
ARTE natura 80	10 zł   <b>12,30 zł</b>
- » szyba mleczna VSG 22.1 zespolona bezpieczna **NOWOŚĆ**

ARTE natura 10, 20, 30	195 zł   <b>239,85 zł</b>
ARTE natura 40, 50	60 zł   <b>73,80 zł</b>
ARTE natura 80	30 zł   <b>36,90 zł</b>
ARTE natura 90	220 zł   <b>270,60 zł</b>
- » wypełnienie płyta wiórowa otworowa
- » skrzydła „90” i „100”
 

» podcięcie wentylacyjne	20 zł   <b>24,60 zł</b>
» kratka wentylacyjna tworzywowa	20 zł   <b>24,60 zł</b>
» kratka wentylacyjna aluminiowa	90 zł   <b>110,70 zł</b>
» skrzydło bezprzylgowe rozwierne	55 zł   <b>67,65 zł</b>
- » listwa przemykowa drzwi dwuskrzydłowych bezprzylgowych 31 zł | **38,13 zł**
- » drzwi dwuskrzydłowe cena skrzydła x 2
- » **UWAGA:** trzeci zawias Estetic 80 do drzwi bezprzylgowych (dopłata doliczana jest do ceny ościeżnicy) 90 zł | **110,70 zł**

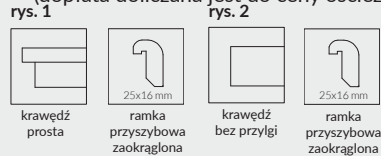

## W STANDARDZIE

- » rama z drewna iglastego
- » wypełnienie „plaster miodu”
- » okleina naturalna zabezpieczona lakierem UV
- » szyba żaluzja gr. 4 mm

## OPCJE BEZ DOPŁATY

- » szyby chinchila lub kora biała
- » otwory pod tuleje wentylacyjne
- » trzeci zawias do skrzydła przylgowego

**UWAGA:** Specyfiką okleiny naturalnej jest możliwość wystąpienia różnic w usłojeniu i wybarwieniu. Różnice te nie mogą być podstawą uznania reklamacji.

## SKRZYDŁO PRZYLGOWE

- » krawędź prosta, ramka przyszybowa zaokrąglona, **rys. 1**
- » 2 zawiasy wkręcane koloru srebrnego
- » zamek zasuwkowy na klucz zwykły, blokadę łazienkową, wkładkę patentową lub zamek oszczędnościowy

## SKRZYDŁO BEZPRZYLGOWE ROZWIERNIE (dopłata 55 zł netto)

- » krawędź bez przylgi, ramka przyszybowa zaokrąglona **rys. 2**
- » gniazda pod 2 zawiasy wypuszczane Estetic 80 (zawiasy stanowią wyposażenie ościeżnicy)
- » zamek magnetyczny na klucz zwykły, blokadę łazienkową, wkładkę patentową lub zamek oszczędnościowy

## SKRZYDŁO PRZESUWNE

- » krawędź bez przylgi, ramka przyszybowa zaokrąglona **rys. 2**
- » gniazdo pod zamek hakowy i/lub uchwyty

rys. 1



rys. 2

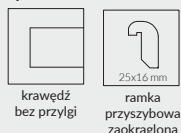

okleina naturalna 1

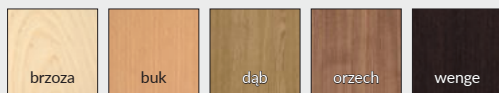

okleina naturalna 2

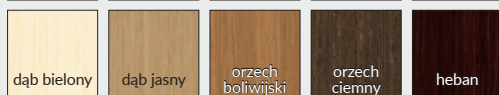

MODEL	okleina naturalna 1	okleina naturalna 2
STANDARD natura 10	431 zł netto   530,13 zł brutto	569 zł netto   699,87 zł brutto
STANDARD natura 20	567 zł netto   697,41 zł brutto	680 zł netto   836,40 zł brutto
STANDARD natura 20s, 30, 40	590 zł netto   725,70 zł brutto	703 zł netto   864,69 zł brutto
STANDARD natura 30s	635 zł netto   781,05 zł brutto	748 zł netto   920,04 zł brutto



## OPCJE ZA DOPŁATĄ

- » szyba dekoracyjna MAT DRE, DECORMAT BRĄZ lub DECORMAT GRAFIT (dotyczy skrzydła)
  - STANDARD natura 20, 20s, 40, 40s, BULAJ natura MDF 20 zł | **24,60 zł**
  - STANDARD natura 30, 30s 65 zł | **79,95 zł**
  - STANDARD natura 50, 50s 10 zł | **12,30 zł**
  - STANDARD natura 60 40 zł | **49,20 zł**
- » szyba mleczna VSG 22.1 zespolona bezpieczna
  - STANDARD natura 20, 20s, 40, 40s 60 zł | **73,80 zł**
  - STANDARD natura 50, 50s, BULAJ MDF 30 zł | **36,90 zł**
  - STANDARD natura 30, 30s 195 zł | **239,85 zł**
  - STANDARD natura 60 130 zł | **159,90 zł**
- » wypełnienie płyta wiórowa otworowa
  - » skrzydła „90” i „100” 90 zł | **110,70 zł**
  - » skrzydła „110” (tylko STANDARD natura 10) 60 zł | **73,80 zł**
- » podcięcie wentylacyjne 20 zł | **24,60 zł**
- » zamek zasuwkowy górny (A) (tylko STANDARD natura 10 z płytą wiórową otworową i ościeżnicą prostą) 15 zł | **18,45 zł**
- » kratka wentylacyjna tworzywowa 20 zł | **24,60 zł**
- » kratka wentylacyjna aluminiowa 90 zł | **110,70 zł**
- » skrzydło bezprzylgowe rozwierne 55 zł | **67,65 zł**
- » listwa przymykowa drzwi dwuskrzydłowych bezprzylgowych 31 zł | **38,13 zł**
- » drzwi dwuskrzydłowe cena skrzydła x 2
- » Istnieje możliwość zakupu samego bulaja stalowego w cenie 307 zł | **377,61 zł**
- » **UWAGA:** trzeci zawias Estetic 80 do drzwi bezprzylgowych (dopłata doliczana jest do ceny ościeżnicy) 90 zł | **110,70 zł**

NOWOŚĆ



Zamek zasuwkowy górny (tylko STANDARD natura 10 z płytą wiórową otworową i ościeżnicą prostą)



Bulaj stalowy (dostępna wyłącznie szyba matowa lub przezroczysta)



STANDARD natura 40s

STANDARD natura 50

STANDARD natura 50s

STANDARD natura 60

BULAJ natura MDF

BULAJ natura stalowy

brzoza	buk	dąb	orzech	wenge	okleina naturalna 1
dąb bielony	dąb jasny	orzech boliwijski	orzech ciemny	heban	
					okleina naturalna 2

MODEL	okleina naturalna 1	okleina naturalna 2
STANDARD natura 40s, 50, 50s, 60	590 zł netto   <b>725,70 zł brutto</b>	703 zł netto   <b>864,69 zł brutto</b>
BULAJ natura MDF	635 zł netto   <b>781,05 zł brutto</b>	748 zł netto   <b>920,04 zł brutto</b>
BULAJ natura stalowy	845 zł netto   <b>1039,35 zł brutto</b>	958 zł netto   <b>1178,34 zł brutto</b>

## W STANDARDZIE

- » rama z drewna iglastego
- » wypełnienie płyta wiórowa otworowa
- » okleina naturalna zabezpieczona lakierem UV
- » szyba MAT DRE gr. 4 mm (w modelach 11,12,21,22,23,51)

## OPCJE BEZ DOPŁATY

- » szyby żaluzja lub decormat brąz
- » otwory pod tuleje wentylacyjne
- » trzeci zawias do skrzydła przylgowego

## SKRZYDŁO PRZYLGOWE

- » krawędź prosta, ramka przyszybowa zaokrąglona, **rys. 1**
- » 2 zawiasy wkręcane koloru srebrnego
- » zamek zasuwkowy na klucz zwykły, blokadę łazienkową, wkładkę patentową lub zamek oszczędnościowy

## SKRZYDŁO BEZPRZYLGOWE ROZWIERNIE (dopłata 55 zł netto)

- » krawędź bez przylgi, ramka przyszybowa zaokrąglona **rys. 2**
- » gniazda pod 2 zawiasy wpuszczane Estetic 80 (zawiasy stanowią wyposażenie ościeżnicy)
- » zamek magnetyczny na klucz zwykły, blokadę łazienkową, wkładkę patentową lub zamek oszczędnościowy

## SKRZYDŁO PRZESUWNE

- » krawędź bez przylgi, ramka przyszybowa zaokrąglona **rys. 2**
- » gniazdo pod zamek hakowy i/lub uchwyty

## OPCJE ZA DOPŁATĄ

- » szyba mleczna VSG 22.1 zespolona bezpieczna **NOWOŚĆ**
- GALERIA natura 11 30 zł | **36,90 zł**
- GALERIA natura 23, 51 40 zł | **49,20 zł**
- GALERIA natura 21 60 zł | **73,80 zł**
- GALERIA natura 12 105 zł | **129,15 zł**
- GALERIA natura 22 110 zł | **135,30 zł**
- » skrzydła „90” i „100” 40 zł | **49,20 zł**
- » podcięcie wentylacyjne 20 zł | **24,60 zł**
- » kratka wentylacyjna tworzywowa 20 zł | **24,60 zł**
- » kratka wentylacyjna aluminiowa 90 zł | **110,70 zł**
- » skrzydło bezprzylgowe rozwierne 55 zł | **67,65 zł**
- » listwa przymykowa drzwi dwuskrzydłowych bezprzylgowych 31 zł | **38,13 zł**
- » drzwi dwuskrzydłowe cena skrzydła x 2
- » **UWAGA:** trzeci zawias Estetic 80 do drzwi bezprzylgowych (dopłata doliczana jest do ceny ościeżnicy) 90 zł | **110,70 zł**

rys. 1



krawędź prosta



ramka przyszybowa zaokrąglona

rys. 2



krawędź bez przylgi



ramka przyszybowa zaokrąglona

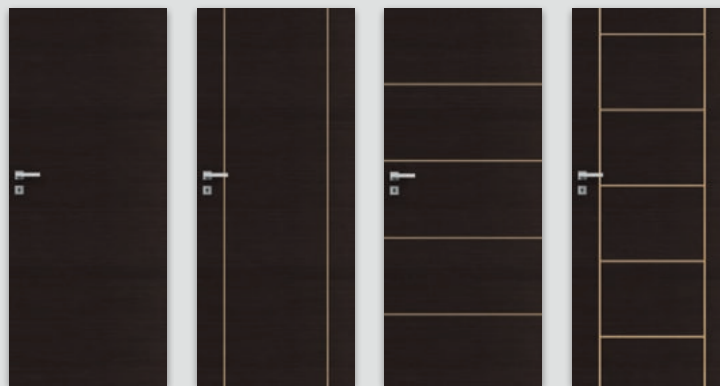

GALERIA natura 02

GALERIA natura 10

GALERIA natura 20

GALERIA natura 50

okleina naturalna

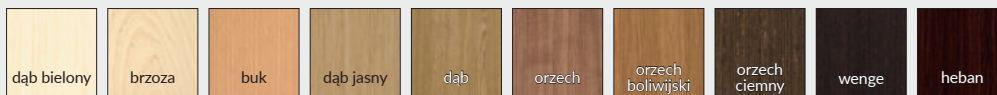

MODEL

GALERIA natura 02, 10, 20, 50

okleina naturalna

669 zł netto | **822,87 zł brutto**

Skrzydła bierne GALERIA natura 20, 21, 22, 23 wykonujemy bez poziomych pasków, w jednolitym usłojeniu.

W wersji przesuwnej drzwi dwuskrzydłowych GALERIA natura 20, 21, 22, 23, na wysokości skrzydła mogą wystąpić różnice w umiejscowieniu względem siebie poziomych pasków.

Drzwi w ciemnej okleinie posiadają wąskie wstawki w kolorze brzoza. Drzwi w jasnej okleinie posiadają wąskie wstawki w kolorze wenge.

**UWAGA:** Specyfiką okleiny naturalnej jest możliwość wystąpienia różnic w usłojeniu i wybarwieniu. Różnice te nie mogą być podstawą uznania reklamacji.



GALERIA natura 11

GALERIA natura 12

GALERIA natura 21

GALERIA natura 22

GALERIA natura 23

GALERIA natura 51

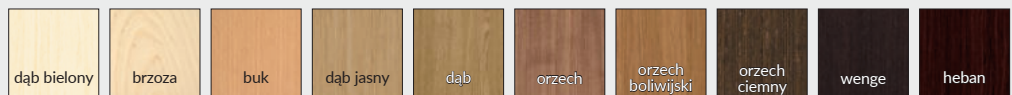

okleina naturalna

**MODEL**

GALERIA natura 11, 12, 21, 22, 23, 51

**okleina naturalna**

816 zł netto | 1003,68 zł brutto

## W STANDARDZIE

- » rama z drewna iglastego
- » wypełnienie płyta wiórowa otworowa
- » okleina naturalna zabezpieczona lakierem UV
- » wstawki aluminiowe o przekroju 8 x 2 mm
- » szyba MAT DRE gr. 4 mm (w modelach 11-13 i 21-25)

## OPCJE BEZ DOPŁATY

- » szyby żaluzja lub decormat brąz
- » otwory pod tuleje wentylacyjne
- » trzeci zawias do skrzydła przylgowego

## SKRZYDŁO PRZYLGOWE

- » krawędź prosta, ramka przyszybowa zaokrąglona, **rys. 1**
- » 2 zawiasy wkręcane koloru srebrnego
- » zamek zasuwkowy na klucz zwykły, blokadę łazienkową, wkładkę patentową lub zamek oszczędnościowy

## SKRZYDŁO BEZPRZYLGOWE ROZWIERNIE (dopłata 55 zł netto)

- » krawędź bez przylgi, ramka przyszybowa zaokrąglona **rys. 2**
- » gniazda pod 2 zawiasy wpuszczane Estetic 80 (zawiasy stanowią wyposażenie ościeżnicy)
- » zamek magnetyczny na klucz zwykły, blokadę łazienkową, wkładkę patentową lub zamek oszczędnościowy

## SKRZYDŁO PRZESUWNE

- » krawędź bez przylgi, ramka przyszybowa zaokrąglona **rys. 2**
- » gniazdo pod zamek hakowy i/lub uchwyty

## OPCJE ZA DOPŁATĄ

- » szyba mleczna VSG 22.1 zespolona bezpieczna **NOWOŚĆ**
- GALERIA ALU 11 30 zł | 36,90 zł
- GALERIA ALU 13, 23 40 zł | 49,20 zł
- GALERIA ALU 21 60 zł | 73,80 zł
- GALERIA ALU 24 40 zł | 49,20 zł
- GALERIA ALU 25 45 zł | 55,35 zł
- GALERIA ALU 12 105 zł | 129,15 zł
- GALERIA ALU 22 110 zł | 135,30 zł
- » skrzydła „90” i „100” 40 zł | 49,20 zł
- » podcięcie wentylacyjne 20 zł | 24,60 zł
- » skrzydło bezprzylgowe rozwiernie 55 zł | 67,65 zł
- » listwa przymykowa drzwi dwuskrzydłowych bezprzylgowych 31 zł | 38,13 zł
- » drzwi dwuskrzydłowe cena skrzydła x 2
- » **UWAGA:** trzeci zawias Estetic 80 do drzwi bezprzylgowych (dopłata doliczana jest do ceny ościeżnicy) 90 zł | 110,70 zł

rys. 1



krawędź prosta



ramka przyszybowa zaokrąglona

rys. 2



krawędź bez przylgi



ramka przyszybowa zaokrąglona

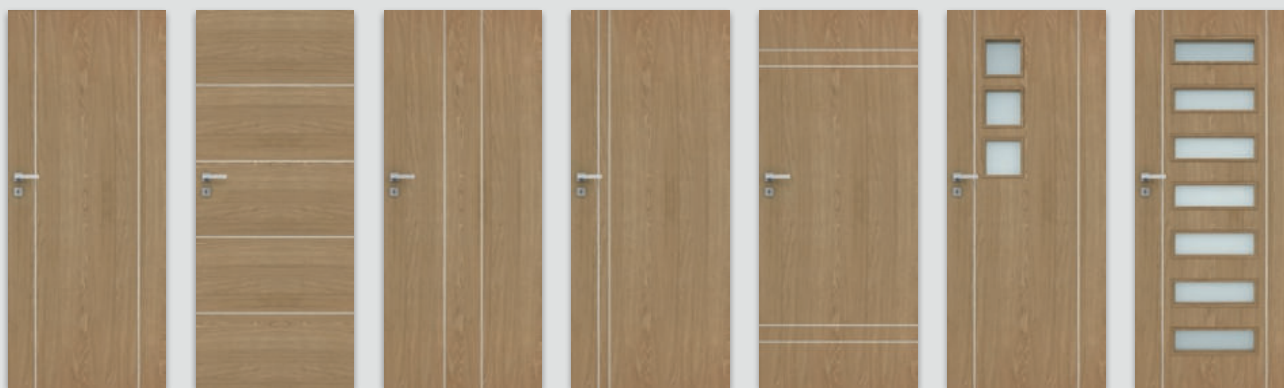

GALERIA natura ALU 10

GALERIA natura ALU 20

GALERIA natura ALU 30

GALERIA natura ALU 50

GALERIA natura ALU 60

GALERIA natura ALU 11

GALERIA natura ALU 12

okleina naturalna

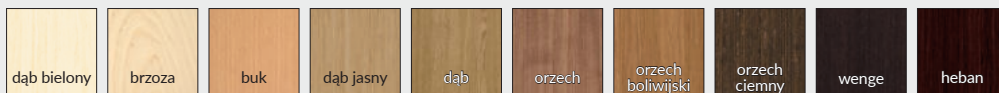

## MODEL

okleina naturalna

GALERIA natura ALU 10, 20, 30, 50, 60

782 zł netto | 961,86 zł brutto

GALERIA natura ALU 11, 12

930 zł netto | 1143,90 zł brutto

W Galerii Natura Alu występuje jednobarwne, jednolite usłojenie. Skrzydła bierne Galeria Natura Alu 20, 21, 22, 23, 24, 25 i 60 wykonujemy bez poziomych wstawek aluminiowych, w jednolitym usłojeniu.

W wersji przesuwnej drzwi dwuskrzydłowych GALERIA Natura Alu 20, 21, 22, 23, 24, 25 i 60, na wysokości skrzydła mogą wystąpić różnice w umiejscowieniu względem siebie poziomych wstawek aluminiowych.

**UWAGA:** Specyfiką okleiny naturalnej jest możliwość wystąpienia różnic w usłojeniu i wybarwieniu. Różnice te nie mogą być podstawą uznania reklamacji.



GALERIA natura  
ALU 13

GALERIA natura  
ALU 21

GALERIA natura  
ALU 22

GALERIA natura  
ALU 23

GALERIA natura  
ALU 24

GALERIA natura  
ALU 25

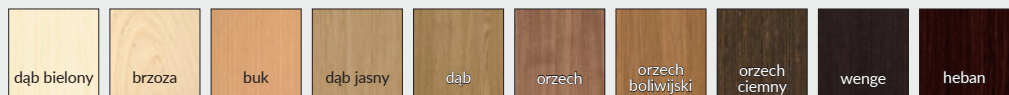

okleina  
naturalna

**MODEL**

GALERIA natura ALU 13, 21, 22, 23, 24, 25

**okleina naturalna**

930 zł netto | 1143,90 zł brutto



DUO 10 - biały / heban

Dekor



biały  
lakierowana  
płaskizna  
skrzydła

Dekor  
DRE-Cell



dąb  
piaskowy



dąb złoty



orzech

Dekor 3D



dąb polski  
3D



heban

MODEL

Dekor DRE-Cell i 3D

DUO 10

228 zł netto | 280,44 zł brutto

DUO 20

264 zł netto | 324,72 zł brutto

DUO 20s

276 zł netto | 339,48 zł brutto

DUO 30

336 zł netto | 413,28 zł brutto

DUO 30s

348 zł netto | 428,04 zł brutto

### W STANDARDZIE

- » płaszczyzna skrzydła malowana na biało lakierem akrylowym UV o zwiększonej odporności na ścieranie
- » rama z płyty MDF
- » wypełnienie „plaster miodu”
- » szyba MAT DRE gr. 4 mm

### OPCJE BEZ DOPŁATY

- » tuleje wentylacyjne białe
- » trzeci zawias

### OPCJE ZA DOPŁATĄ

- » szyba mleczna VSG 22.1 zespolona bezpieczna
 

DUO 20, 20s	30 zł   36,90 zł
DUO 30, 30s	60 zł   73,80 zł
- » wypełnienie płyta wiórowa otworowa
 

90 zł   110,70 zł
-------------------
- » skrzydła „90” i „100”
 

25 zł   30,75 zł
------------------
- » podcięcie wentylacyjne
 

20 zł   24,60 zł
------------------
- » kratka wentylacyjna tworzywowa
 

20 zł   24,60 zł
------------------

NOWOŚĆ

### SKRZYDŁO PRZYLGOWE

- » krawędź „karnies”, ramka przyszybowa zaokrąglona. **rys. 1**
- » 2 zawiasy wkręcane koloru srebrnego
- » zamek zasuwkowy na klucz zwykły, blokadę łazienkową, wkładkę patentową lub zamek oszczędnościowy

**UWAGA:** Płaszczyzna skrzydła malowana na biało, wybrany kolor dotyczy ramek przyszybowych, krawędzi skrzydła, w tym kolorze zalecamy też wybór ościeżnicy.

rys. 1





## UNI 10 - popielaty

Dekor



biały lakier akrylowy UV - RAL 9003  
 ecru - RAL 9001  
 latte - Flugger 4362, NCS S1505-Y50R  
 popielaty - RAL 7035

MODEL

Dekor

UNI 10

370 zł netto | 455,10 zł brutto

BULAJ MDF

515 zł netto | 633,45 zł brutto

BULAJ stalowy

725 zł netto | 891,75 zł brutto



### W STANDARDZIE

- » skrzydło malowane lakierem akrylowym UV
- » rama z drewna iglastego
- » wypełnienie „plaster miodu”
- » szyba kora biała gr. 4 mm

### OPCJE BEZ DOPŁATY

- » szyby chinchila lub żaluzja
- » tuleje wentylacyjne
- » trzeci zawias do skrzydła przylgowego

### SKRZYDŁO PRZYLGOWE

- » krawędź prosta **rys. 1**
- » 2 zawiasy wkręcane koloru srebrnego
- » zamek zasuwkowy na klucz zwykły, blokadę łazienkową, wkładkę patentową lub zamek oszczędnościowy

### SKRZYDŁO BEZPRZYLGOWE ROZWIERNE (dopłata 55 zł netto)

- » krawędź bez przyłgi **rys. 2**
- » gniazda pod 2 zawiasy wpuszczane Estetic 80 (zawiasy stanowią wyposażenie ościeżnicy)
- » zamek magnetyczny na klucz zwykły, blokadę łazienkową, wkładkę patentową lub zamek oszczędnościowy

### SKRZYDŁO PRZESUWNE

- » krawędź bez przyłgi **rys. 2**
- » gniazdo pod zamek hakowy i/lub uchwyty

### SKRZYDŁO Z ODWRÓCONĄ PRZYLGĄ (dopłata 200 zł netto)

- » skrzydło czynne rozwierne jednoskrzydłowe
- » krawędź prosta **rys. 3**
- » gniazda pod 2 zawiasy wpuszczane Tectus 240 3D (zawiasy stanowią wyposażenie ościeżnicy)
- » zamek magnetyczny na klucz zwykły, blokadę łazienkową, wkładkę patentową lub zamek oszczędnościowy

### OPCJE ZA DOPŁATĄ

- » szyba dekoracyjna MAT DRE, DECORMAT BRĄZ, DECORMAT GRAFIT (dotyczy skrzydła BULAJ MDF) 20 zł | **24,60 zł**
- » szyba mleczna VSG 22.1 zespolona bezpieczna BULAJ MDF 30 zł | **36,90 zł** NOWOŚĆ
- » wypełnienie płyta wiórowa otworowa 90 zł | **110,70 zł**
- » skrzydła „90” i „100” 30 zł | **36,90 zł**
- » podcięcie wentylacyjne 20 zł | **24,60 zł**
- » skrzydła bezprzylgowe rozwierne 55 zł | **67,65 zł**
- » skrzydła z odwróconą przylgą 200 zł | **246,00 zł** NOWOŚĆ
- » listwa przymykowa drzwi dwuskrzydłowych bezprzylgowych 28 zł | **34,44 zł**
- » kratka wentylacyjna tworzywowa 20 zł | **24,60 zł**
- » kratka wentylacyjna aluminiowa 90 zł | **110,70 zł**
- » drzwi dwuskrzydłowe cena skrzydła x 2
- » Istnieje możliwość zakupu samego BULAJA stalowego w cenie 307 zł | **377,61 zł**
- » **UWAGA:** trzeci zawias Estetic 80 do drzwi bezprzylgowych (dopłata doliczana jest do ceny ościeżnicy) 90 zł | **110,70 zł**

rys. 1



krawędź prosta

rys. 3



krawędź z odwróconą przylgą

rys. 2



krawędź bez przyłgi



Bulaj stalowy  
(dostępna wyłącznie szyba matowa lub przezroczysta)

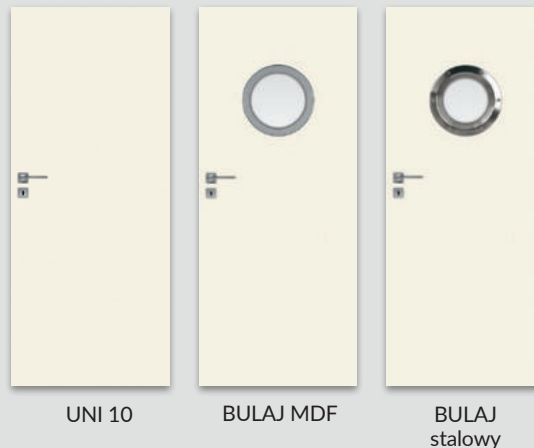

UNI 10

BULAJ MDF

BULAJ stalowy



## FARGO 10 - popielaty

Dekor



biały lakier akrylowy UV - RAL 9003  
 ecru - RAL 9001  
 latte - Flugger 4362, NCS S1505-Y50R  
 popielaty - RAL 7035

MODEL

FARGO 10-60

Dekor

493 zł netto | 606,39 zł brutto

## W STANDARDZIE

- » skrzydło malowane lakierem akrylowym UV
- » rama z drewna iglastego
- » wypełnienie „plaster miodu”

## OPCJE BEZ DOPŁATY

- » tuleje wentylacyjne
- » trzeci zawias do skrzydła przylgowego

**UWAGA:** Dla zapewnienia wysokiej jakości produktów malowanych, przed lakierowaniem zarówno skrzydła drzwiowe, jak i ościeżnice oklejone są specjalnym materiałem stanowiącym jednolity podkład.

## SKRZYDŁO PRZYLGOWE

- » krawędź prosta **rys. 1**
- » 2 zawiasy wkręcane koloru srebrnego
- » zamek zasuwkowy na klucz zwykły, blokadę łazienkową, wkładkę patentową lub zamek oszczędnościowy

## SKRZYDŁO BEZPRZYLGOWE ROZWIERNE (dopłata 55 zł netto)

- » krawędź bez przylgi **rys. 2**
- » gniazda pod 2 zawiasy wpuszczane Estetic 80 (zawiasy stanowią wyposażenie ościeżnicy)
- » zamek magnetyczny na klucz zwykły, blokadę łazienkową, wkładkę patentową lub zamek oszczędnościowy

## SKRZYDŁO PRZESUWNE

- » krawędź bez przylgi **rys. 2**
- » gniazdo pod zamek hakowy i/lub uchwyty

## SKRZYDŁO Z ODWRÓCONĄ PRZYLGĄ (dopłata 200 zł netto)

- » skrzydło czynne rozwierne jednoskrzydłowe
- » krawędź prosta **rys. 3**
- » gniazda pod 2 zawiasy wpuszczane Tectus 240 3D (zawiasy stanowią wyposażenie ościeżnicy)
- » zamek magnetyczny na klucz zwykły, blokadę łazienkową, wkładkę patentową lub zamek oszczędnościowy

## OPCJE ZA DOPŁATĄ

» skrzydła „90” i „100”	30 zł   36,90 zł	
» płyta wiórowo otworowa	90 zł   110,70 zł	
» podcięcie wentylacyjne	20 zł   24,60 zł	
» skrzydła bezprzylgowe rozwierne	55 zł   67,65 zł	
» skrzydła z odwróconą przylgą	200 zł   246,00 zł	<b>NOWOŚĆ</b>
» listwa przymykowa drzwi dwuskrzydłowych bezprzylgowych	28 zł   34,44 zł	
» kratka wentylacyjna tworzywowa	20 zł   24,60 zł	
» kratka wentylacyjna aluminiowa	90 zł   110,70 zł	
» drzwi dwuskrzydłowe	cena skrzydła x 2	
» <b>UWAGA:</b> trzeci zawias Estetic 80 do drzwi bezprzylgowych (dopłata doliczana jest do ceny ościeżnicy)	90 zł   110,70 zł	

rys. 1



krawędź prosta

rys. 2



krawędź bez przylgi

rys. 3



krawędź z odwróconą przylgą



typ frezowania w kolekcji FARGO





## BINITO 21 biały lakier akrylowy UV

Dekor



biały lakier akrylowy UV - RAL 9003  
 ecru - RAL 9001  
 latte - Flugger 4362, NCS S1505-Y50R  
 popielaty - RAL 7035



typ frezowania w kolekcji BINITO

### MODEL

BINITO 10, 20, 30, 50, 60, 70, 80, 90

BINITO 11, 21, 23, 24, 100, 110

### Dekor

493 zł netto | 606,39 zł brutto

625 zł netto | 768,75 zł brutto

## W STANDARDZIE

- » skrzydło malowane lakierem akrylowym UV
- » rama z drewna iglastego
- » wypełnienie „plaster miodu”
- » szyba kora biała gr. 4 mm

## OPCJE BEZ DOPŁATY

- » szyby chinchila lub żaluzja
- » tuleje wentylacyjne
- » trzeci zawias do skrzydła przylgowego

**UWAGA:** Dla zapewnienia wysokiej jakości produktów malowanych, przed lakierowaniem zarówno skrzydła drzwiowe, jak i ościeżnice oklejone są specjalnym materiałem stanowiącym jednolity podkład.

## SKRZYDŁO PRZYLGOWE

- » krawędź prosta, ramka przyszybowa płaska **rys. 1**
- » 2 zawiasy wkręcane koloru srebrnego
- » zamek zasuwkowy na klucz zwykły, blokadę łazienkową, wkładkę patentową lub zamek oszczędnościowy

## SKRZYDŁO BEZPRZYLGOWE ROZWIERNIE (dopłata 55 zł netto)

- » krawędź bez przylgi, ramka przyszybowa płaska **rys. 2**
- » gniazda pod 2 zawiasy wpuszczane Estetic 80 (zawiasy stanowią wyposażenie ościeżnicy)
- » zamek magnetyczny na klucz zwykły, blokadę łazienkową, wkładkę patentową lub zamek oszczędnościowy

## SKRZYDŁO PRZESUWNE

- » krawędź bez przylgi, ramka przyszybowa płaska **rys. 2**
- » gniazdo pod zamek hakowy i/lub uchwyty

## SKRZYDŁO Z ODWRÓCONĄ PRZYLGĄ (dopłata 200 zł netto)

- » skrzydło czynne rozwierne jednoskrzydłowe
- » krawędź prosta **rys. 3**
- » gniazda pod 2 zawiasy wpuszczane Tectus 240 3D (zawiasy stanowią wyposażenie ościeżnicy)
- » zamek magnetyczny na klucz zwykły, blokadę łazienkową, wkładkę patentową lub zamek oszczędnościowy

## OPCJE ZA DOPŁATĄ

- » szyba dekoracyjna MAT DRE, DECORMAT BRĄZ, DECORMAT GRAFIT
  - BINITO 11, 23 10 zł | 12,30 zł
  - BINITO 21, 100 20 zł | 24,60 zł
  - BINITO 24, 110 40 zł | 49,20 zł
- » szyba mleczna VSG 22.1 zespolona bezpieczna **NOWOŚĆ**
  - BINITO 11 30 zł | 36,90 zł
  - BINITO 23 40 zł | 49,20 zł
  - BINITO 21, 100 60 zł | 73,80 zł
  - BINITO 24 40 zł | 49,20 zł
  - BINITO 110 130 zł | 159,90 zł
- » skrzydła „90” i „100”
  - 30 zł | 36,90 zł
- » płyta wiórowo otworowa 90 zł | 110,70 zł
- » podcięcie wentylacyjne 20 zł | 24,60 zł
- » skrzydła bezprzylgowe rozwierne 55 zł | 67,65 zł
- » skrzydła z odwróconą przylgą 200 zł | 246,00 zł **NOWOŚĆ**
- » listwa przymykowa drzwi dwuskrzydłowych bezprzylgowych 28 zł | 34,44 zł
- » kratka wentylacyjna tworzywowa 20 zł | 24,60 zł
- » kratka wentylacyjna aluminiowa 90 zł | 110,70 zł
- » drzwi dwuskrzydłowe cena skrzydła x 2
- » **UWAGA:** trzeci zawias Estetic 80 do drzwi bezprzylgowych (dopłata doliczana jest do ceny ościeżnicy) 90 zł | 110,70 zł

rys. 1



krawędź prosta



ramka przyszybowa płaska

rys. 2



krawędź bez przylgi



ramka przyszybowa płaska

rys. 3



krawędź z odwróconą przylgą



# STANDARD CPL

SKRZYDŁA DRZWIOWE PRZYLGOWE I BEZPRZYLGOWE  
wewnętrzne wewnętrzzłokalowe



## W STANDARDZIE

- » krawędź o promieniu R 2,5 mm
- » rama z drewna iglastego
- » wypełnienie „plaster miody”
- » szyba kora biała gr. 4 mm
- » laminat CPL gr. 0,15 - 0,2 mm lub 0,7 - 0,8 mm

## OPCJE BEZ DOPŁATY

- » szyby chinchila lub żaluzja
- » tuleje wentylacyjne
- » trzeci zawias do skrzydła przylgowego

## SKRZYDŁO PRZYLGOWE

- » krawędź prosta oklejona obrzeżem gr. 1,5 mm lub krawędź o promieniu R 2,5 mm wykonana metodą directformingu **rys. 1**
- » 2 zawiasy wkręcane koloru srebrnego
- » zamek zasuwkowy na klucz zwykły, blokadę łazienkową, wkładkę patentową lub zamek oszczędnościowy
- » Realizacja zamówień w standardzie inwestycyjnym po konsultacji z Działem Kontraktów. Standard inwestycyjny to światło przejścia w ościeżnicy ze skrzydłem otwartym pod kątem 90 stopni dla drzwi: wewnętrznych „80” 800 mm, „90” 900 mm.

## SKRZYDŁO BEZPRZYLGOWE ROZWIERNIE (dopłata 55 zł netto)

- » krawędź bez przylgi, ramka przyszybowa zaokrąglona **rys. 2**
- » gniazda pod 2 zawiasy wpuszczane Estetic 80 (zawiasy stanowią wyposażenie ościeżnicy)
- » zamek magnetyczny na klucz zwykły, blokadę łazienkową, wkładkę patentową lub zamek oszczędnościowy

## SKRZYDŁO PRZESUWNE

- » krawędź bez przylgi, ramka przyszybowa zaokrąglona **rys. 2**
- » gniazdo pod zamek hakowy i/lub uchwyty

**UWAGA:** Odpowiedniki kolorów: W0118 - BIAŁY, SZARY JASNY; RAL=7047

## OPCJE ZA DOPŁATĄ

- » krawędź prosta oraz bez przylgi w laminatach CPL oklejona obrzeżem gr. 1,5 mm 30 zł | **36,90 zł**
- » szyba dekoracyjna MAT DRE, DECORMAT BRAZ, DECORMAT GRAFIT (dotyczy skrzydła)
  - STANDARD 20, BULAJ MDF 20 zł | **24,60 zł**
  - STANDARD 60 40 zł | **49,20 zł**
- » szyba mleczna VSG 22.1 zespolona bezpieczna **NOWOSC**
  - STANDARD 20 60 zł | **73,80 zł**
  - STANDARD 60 130 zł | **159,90 zł**
  - BULAJ MDF 30 zł | **36,90 zł**
  - wypełnienie płyta wiórowa otworowa
    - skrzydła „90” i „100” 18 zł | **22,14 zł**
    - skrzydła „110” (tylko STANDARD 10) 36 zł | **44,28 zł**
    - skrzydła bezprzylgowe rozwierne 55 zł | **67,65 zł**
  - zamek zasuwkowy górny (tylko STANDARD 10) z płytą wiórową otworową i ościeżnicą prostą
    - 15 zł | **18,45 zł**
  - kratka wentylacyjna tworzywowa 20 zł | **24,60 zł**
  - kratka wentylacyjna aluminiowa 90 zł | **110,70 zł**
  - listwa przymykowa drzwi dwuskrzydłowych bezprzylgowych 17 zł | **20,91 zł**
  - podcięcie wentylacyjne 20 zł | **24,60 zł**
  - drzwi dwuskrzydłowe cena skrzydła x 2
    - 307 zł | **377,61 zł**
- » **UWAGA:** trzeci zawias Estetic 80 do drzwi bezprzylgowych (dopłata doliczana jest do ceny ościeżnicy) 90 zł | **110,70 zł**

Dostępny również laminat CPL 0,7-0,8 mm - w celu złożenia zamówienia prosimy o kontakt z Działem Obsługi Klienta.

rys. 1



krawędź prosta



ramka przyszybowa zaokrąglona



krawędź R 2,5

rys. 2



krawędź bez przylgi



ramka przyszybowa zaokrąglona



STANDARD 10

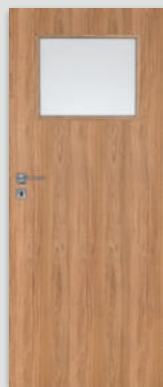

STANDARD 20



STANDARD 60

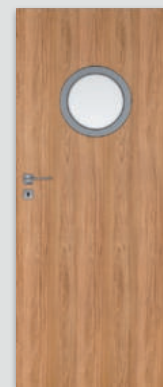

BULAJ MDF

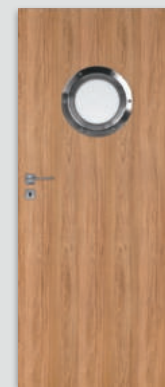

BULAJ stalowy



Bulaj stalowy (szyba matowa lub przezroczysta)



krawędź R 2,5 mm

Laminat CPL



## MODEL

Laminat CPL 0,15-0,20 mm\*

STANDARD 10	329 zł netto   <b>404,67 zł brutto</b>
STANDARD 20	393 zł netto   <b>483,39 zł brutto</b>
STANDARD 60	415 zł netto   <b>510,45 zł brutto</b>
BULAJ MDF	554 zł netto   <b>681,42 zł brutto</b>
BULAJ stalowy	764 zł netto   <b>939,72 zł brutto</b>

\* cena skrzydeł z krawędzią o promieniu R 2,5 mm

Szerokość skrzydeł: jednoskrzydłowe „60”÷„100”, dwuskrzydłowe „120-200”, dwuskrzydłowe bezprzylgowe „120” ÷ „180”.  
Informacje techniczne: ościeżnice: str. 155-167, akcesoria: str. 133, 172-179 i 185, skrzydła drzwiowe: str. 186-194.

## W STANDARDZIE

- » rama z drewna iglastego
- » wypełnienie „plaster miodu”

## OPCJE BEZ DOPŁATY

- » tuleje wentylacyjne

## SKRZYDŁO PRZYLGOWE

- » krawędź prosta oklejona obrzeżem lub krawędź o promieniu R 2,5 mm wykonana metodą directformingu **rys. 1**
- » 3 zawiasy wkręcane koloru srebrnego
- » zamek zasuwkowy na klucz zwykły, blokadę łazienkową, wkładkę patentową lub zamek oszczędnościowy

## SKRZYDŁO BEZPRZYLGOWE ROZWIERNIE (dopłata 55 zł netto)

- » krawędź bez przyłgi **rys. 2**
- » gniazda pod 2 zawiasy wpuszczane Estetic 80 (zawiasy stanowią wyposażenie ościeżnicy)
- » zamek magnetyczny na klucz zwykły, blokadę łazienkową, wkładkę patentową lub zamek oszczędnościowy

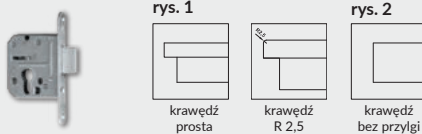

Zamek zasuwkowy górny (tylko STANDARD 10 z płytą wiórową otworową i ościeżnicą prostą)

## OPCJE ZA DOPŁATĄ

- » krawędź prosta oraz bez przyłgi w laminatach CPL oklejona obrzeżem gr. 1,5 mm 30 zł | **36,90 zł**
- » wypełnienie:
  - » płyta wiórowa otworowa (1983) 90 zł | **110,70 zł**
  - » płyta wiórowa otworowa (2110 i 2240) 115 zł | **141,45 zł**
- » skrzydła „90” i „100” (1983) 18 zł | **22,18 zł**
- » skrzydła „90” i „100” (2110 i 2240) 36 zł | **44,28 zł**
- » skrzydła bezprzyłgowe rozwiernie 55 zł | **67,65 zł**
- » podcięcie wentylacyjne 20 zł | **24,60 zł**
- » kratka wentylacyjna tworzywowa 20 zł | **24,60 zł**
- » kratka wentylacyjna aluminiowa 90 zł | **110,70 zł**
- » listwa przymykowa drzwi dwuskrzydłowych bezprzyłgowych 17 zł | **20,91 zł**
- » drzwi dwuskrzydłowe cena skrzydła x 2
- » **UWAGA:** trzeci zawias Estetic 80 do drzwi bezprzyłgowych (dopłata doliczana jest do ceny ościeżnicy) 90 zł | **110,70 zł**

Dostępny również laminat CPL 0,7-0,8 mm - w celu złożenia zamówienia prosimy o kontakt z Działem Obsługi Klienta.

Skrzydła w zależności od wybranego wariantu posiadają wysokość 1983 mm, 2110 mm lub 2240 mm - dedykowane są do ościeżnic przyłgowych z trzema zawiasami, w odpowiednich wariantach wysokości.

**UWAGA:** Odpowiedniki kolorów: W0118 - BIAŁY SZARY JASNY; RAL=7047



krawędź R 2,5 mm w laminatach CPL



biały (struktura)	jesion	buk	olcha	dąb złoty	calvados	orzech	Dekor DRE-Cell 1						siwy struktura	czarny struktura	dąb toffi***	Dekor DRE-Cell 2
biała mat	sosna biała	wiąz syberyjski	srebrna	dąb piaskowy	dąb bielony ryfla	dąb vintage	orzech karmelowy	dąb złoty ryfla	orzech ciemny ryfla	dąb szary ryfla***	wiąz tabac	wiąz antracyt	wenge ciemne	Dekor DRE-Cell 2		
biały	biel szlachetna VVF7206	szary jasny	szary ciemny	beton 1 F6462	beton 2	dąb gray	dąb walijski	akacja	orzech celini	orzech	miódowy dąb	kasztan	orzech palony	Laminat CPL		

\*\*\* dekor tylko w ustojeniu poziomym

MODEL	Dekor DRE-Cell 1	Dekor DRE-Cell 2	Laminat CPL 0,15-0,20 mm*
198 STANDARD 10	227 zł netto   <b>279,21 zł brutto</b>	251 zł netto   <b>308,73 zł brutto</b>	329 zł netto   <b>404,67 zł brutto</b>
211 STANDARD 10	277 zł netto   <b>340,71 zł brutto</b>	316 zł netto   <b>388,68 zł brutto</b>	402 zł netto   <b>494,46 zł brutto</b>
224 STANDARD 10	277 zł netto   <b>340,71 zł brutto</b>	316 zł netto   <b>388,68 zł brutto</b>	402 zł netto   <b>494,46 zł brutto</b>

\* cena skrzydeł z krawędzią o promieniu R 2,5 mm

# MODERN

SKRZYDŁA DRZWIOWE PRZYLGOWE I BEZPRZYLGOWE O ZMIENNYCH WYSOKOŚCIACH  
wewnętrzne wewnętrzzlokalowe



## W STANDARDZIE

- » rama z drewna iglastego
- » wypełnienie „plaster miodu”
- » szyba kora biała gr. 4 mm

## OPCJE BEZ DOPŁATY

- » szyby chinchila lub żaluzja
- » tuleje wentylacyjne

## SKRZYDŁO PRZYLGOWE

- » krawędź prosta, ramka przyszybowa płaska (w laminacie CPL - zaokrąglona), płytki płaskie HDF gr. 4 mm **rys. 1**
- » 3 zawiasy wkręcane koloru srebrnego
- » zamek zasuwkowy na klucz zwykły, blokadę łazienkową, wkładkę patentową lub zamek oszczędnościowy

## SKRZYDŁO BEZPRZYLGOWE ROZWIERNIE (dopłata 55 zł netto)

- » krawędź bez przyłgi, ramka przyszybowa płaska (w laminacie CPL - zaokrąglona), płytki płaskie HDF gr. 4 mm **rys. 2**
- » gniazda pod 2 zawiasy wpuszczane Estetic 80 (zawiasy stanowią wyposażenie ościeżnicy)
- » zamek magnetyczny na klucz zwykły, blokadę łazienkową, wkładkę patentową lub zamek oszczędnościowy

**UWAGA:** Odpowiedniki kolorów: W0118 - BIAŁY, SZARY JASNY; RAL=7047

**UWAGA:** W skrzydłach przylgowych oklejonych laminatami CPL możliwy wybór skrzydła z krawędzią o promieniu R=2,5 mm.

**UWAGA:** Zmienne wysokości występują w całej kolekcji MODERN. Skrzydła w zależności od wybranego wariantu posiadają wysokość 1983 mm, 2043 mm, 2110 mm lub 2240 mm - dedykowane są do ościeżnic przylgowych z trzema zawiasami, w odpowiednich wariantach wysokości.

## OPCJE ZA DOPŁATĄ

- » krawędź prosta oraz bez przyłgi w laminatach CPL oklejona obrzeżem gr. 1,5 mm 30 zł | **36,90 zł**
- » szyba dekoracyjna MAT DRE, DECORMAT BRAZ, DECORMAT GRAFIT (dotyczy skrzydła)
  - MODERN 20 20 zł | **24,60 zł**
  - MODERN 30 65 zł | **79,95 zł**
  - MODERN 40 40 zł | **49,20 zł**
  - MODERN 50 30 zł | **36,90 zł**
- » szyba mleczna VSG 22.1 zespolona bezpieczna str. 75 **NOWOŚĆ**
- » wypełnienie:
  - plyta wiórowa otworowa (1983 i 2043) 90 zł | **110,70 zł**
  - plyta wiórowa otworowa (2110 i 2240) 115 zł | **141,45 zł**
  - » skrzydła „90” i „100” (1983 i 2043) 18 zł | **22,18 zł**
  - » skrzydła „90” i „100” (2110 i 2240) 36 zł | **44,28 zł**
  - » skrzydła bezprzylgowe rozwiernie 55 zł | **67,65 zł**
  - » podcięcie wentylacyjne 20 zł | **24,60 zł**
  - » kratka wentylacyjna tworzywowa 20 zł | **24,60 zł**
  - » kratka wentylacyjna aluminiowa 90 zł | **110,70 zł**
  - » listwa przymykowa drzwi dwuskrzydłowych bezprzylgowych 17 zł | **20,91 zł**
  - » drzwi dwuskrzydłowe cena skrzydła x 2
  - » **UWAGA:** trzeci zawias Estetic 80 do drzwi bezprzylgowych (dopłata doliczana jest do ceny ościeżnicy) 90 zł | **110,70 zł**
- » **UWAGA:** kolekcja MODERN 10-50 oklejona laminatem CPL w standardowej wysokości dostępna jest w wersji przesuwnej.

rys. 1



krawędź prosta



ramka przyszybowa płaska



ramka przyszybowa zaokrąglona (CPL)



plytina płaska

rys. 2



krawędź bez przyłgi



ramka przyszybowa płaska



ramka przyszybowa zaokrąglona (CPL)



plytina płaska



198 MODERN 30

standardowa wysokość

211 MODERN 30

224 MODERN 30

Dekor DRE-Cell 1	biały (struktura)	jesion	buk	olcha	dąb złoty	calvados	orzech	Dekor DRE-Cell 2	siwy struktura	czarny struktura	dąb toffi***			
Dekor DRE-Cell 2	biała mat	sosna biała	wiąz syberyjski	srebrna	dąb piaskowy	dąb bielony ryfla	dąb vintage	orzech karmelowy	dąb złoty ryfla	orzech ciemny ryfla	dąb szary ryfla***	wiąz tabac	wiąz antracyt	wenge ciemne
Laminat CPL	biały	biel szlachetna VVF7206	szary jasny	szary ciemny	beton 1 F6462	beton 2	dąb gray	dąb walijski	akacja	orzech celini	orzech	miodowy dąb	kasztan	orzech palony

\*\*\* dekor tylko w ustojeniu poziomym

MODEL	Dekor DRE-Cell 1	Dekor DRE-Cell 2	Laminat CPL 0,15-0,20 mm*
198 MODERN 10-50	410 zł netto   <b>504,30 zł brutto</b>	476 zł netto   <b>585,48 zł brutto</b>	573 zł netto   <b>704,79 zł brutto</b>
MODERN 10-50	-	-	573 zł netto   <b>704,79 zł brutto</b>
211 MODERN 10-50	452 zł netto   <b>555,96 zł brutto</b>	532 zł netto   <b>654,36 zł brutto</b>	636 zł netto   <b>782,28 zł brutto</b>
224 MODERN 10-50	452 zł netto   <b>555,96 zł brutto</b>	532 zł netto   <b>654,36 zł brutto</b>	636 zł netto   <b>782,28 zł brutto</b>

\* cena skrzydeł z krawędzią o promieniu R 2,5 mm

Szerokość skrzydeł: jednoskrzydłowe „60”-„100”, dwuskrzydłowe „120-200”, dwuskrzydłowe bezprzylgowe „120” - „180”.

Informacje techniczne: ościeżnice: str. 159 i 161, skrzydła drzwiowe: str. 186-194.



**W STANDARDZIE**

- » rama z drewna iglastego
- » wypełnienie „plaster miodu”
- » szyba kora biała gr. 4 mm

**OPCJE BEZ DOPLĄTY**

- » szyby chinchila lub żaluzja
- » tuleje wentylacyjne

**SKRZYDŁO PRZYLGOWE**

- » krawędź prosta, ramka przyszybowa płaska (w laminacie CPL - zaokrąglona), płyciny płaskie HDF gr. 4 mm **rys. 1**
- » 3 zawiasy wkręcane koloru srebrnego
- » zamek zasuwkowy na klucz zwykły, blokadę łazienkową, wkładkę patentową lub zamek oszczędnościowy

**SKRZYDŁO BEZPRZYLGOWE ROZWIERNIE (dopłata 55 zł netto)**

- » krawędź bez przylgi, ramka przyszybowa płaska (w laminacie CPL - zaokrąglona), płyciny płaskie HDF gr. 4 mm **rys. 2**
- » gniazda pod 2 zawiasy wpuszczane Estetic 80 (zawiasy stanowią wyposażenie ościeżnicy)
- » zamek magnetyczny na klucz zwykły, blokadę łazienkową, wkładkę patentową lub zamek oszczędnościowy

**UWAGA:** Odpowiedniki kolorów: W0118 - BIAŁY

**SZARY JASNY; RAL=7047**

**UWAGA:** W skrzydłach przylgowych oklejonych laminatami CPL możliwy wybór skrzydła z krawędzią o promieniu R=2,5 mm.

**UWAGA:** Zmienne wysokości występują w całej kolekcji PLUS. Skrzydła w zależności od wybranego wariantu posiadają wysokość 1983 mm, 2043 mm, 2110 mm lub 2240 mm - dedykowane są do ościeżnic przylgowych z trzema zawiasami, w odpowiednich wariantach wysokości.

**OPCJE ZA DOPLĄTĄ**

- » krawędź prosta oraz bez przylgi w laminatach CPL oklejona obrzeżem gr. 1,5 mm 30 zł | **36,90 zł**
- » szyba dekoracyjna MAT DRE, DECORMAT BRAŹ, DECORMAT GRAFIT (dotyczy skrzydła) PLUS 20 20 zł | **24,60 zł**
- PLUS 40, 50, 60, 70, 80 40 zł | **49,20 zł**
- PLUS 30 65 zł | **79,95 zł**
- » szyba mleczna VSG 22.1 zespolona bezpieczna str. 81 **NOWOŚĆ**
- » wypełnienie:
  - » płyta wiórowa otworowa (1983 i 2043) 90 zł | **110,70 zł**
  - » płyta wiórowa otworowa (2110 i 2240) 115 zł | **141,45 zł**
  - » skrzydła „90” i „100” (1983 i 2043) 18 zł | **22,18 zł**
  - » skrzydła „90” i „100” (2110 i 2240) 36 zł | **44,28 zł**
  - » skrzydła bezprzylgowe rozwiernie 55 zł | **67,65 zł**
  - » podcięcie wentylacyjne 20 zł | **24,60 zł**
  - » kratka wentylacyjna tworzywowa 20 zł | **24,60 zł**
  - » kratka wentylacyjna aluminiowa 90 zł | **110,70 zł**
  - » listwa przymykowa drzwi dwuskrzydłowych bezprzylgowych 17 zł | **20,91 zł**
  - » drzwi dwuskrzydłowe cena skrzydła x 2
  - » **UWAGA:** trzeci zawias Estetic 80 do drzwi bezprzylgowych (dopłata doliczana jest do ceny ościeżnicy) 90 zł | **110,70 zł**

**UWAGA:** kolekcja PLUS 10-80 oklejona laminatem CPL w standardowej wysokości dostępna jest w wersji przesuwnej.

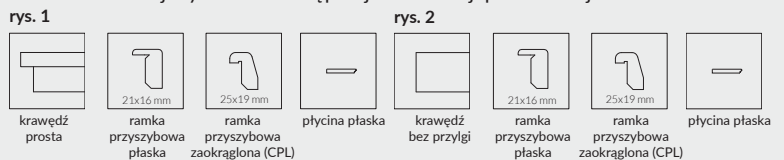

biały (struktura)	jesion	buk	olcha	dąb złoty	calvados	orzzech	Dekor DRE-Cell 1						siwy struktura	czarny struktura	dąb toffi***	Dekor DRE-Cell 2
biała mat	sosna biała	wiąz syberyjski	srebrna	dąb płaskowy	dąb bielony ryfla	dąb vintage	orzzech karmelowy	dąb złoty ryfla	orzzech ciemny ryfla	dąb szary ryfla**	wiąz tabac	wiąz antracyt	wenge ciemne	Dekor DRE-Cell 2		
biały	biel szlachetna VVF7206	szary jasny	szary ciemny	beton 1 F6462	beton 2	dąb gray	dąb walijski	akacja	orzzech celini	orzzech	miodowy dąb	kasztan	orzzech palony	Laminat CPL		

\*\*\* dekor tylko w uszkojeniu poziomym

MODEL	Dekor DRE-Cell 1	Dekor DRE-Cell 2	Laminat CPL 0,15-0,20 mm*
198 PLUS 10-80	360 zł netto   <b>442,80 zł brutto</b>	412 zł netto   <b>506,76 zł brutto</b>	503 zł netto   <b>618,69 zł brutto</b>
PLUS 10-80	-	-	503 zł netto   <b>618,69 zł brutto</b>
211 PLUS 10-80	402 zł netto   <b>494,46 zł brutto</b>	470 zł netto   <b>578,10 zł brutto</b>	565 zł netto   <b>694,95 zł brutto</b>
224 PLUS 10-80	402 zł netto   <b>494,46 zł brutto</b>	470 zł netto   <b>578,10 zł brutto</b>	565 zł netto   <b>694,95 zł brutto</b>

\* cena skrzydeł z krawędzią o promieniu R 2,5 mm  
Szerokość skrzydeł: jednoskrzydłowe „60”÷„100”, dwuskrzydłowe „120-200”, dwuskrzydłowe bezprzylgowe „120” - „180”.  
Informacje techniczne: ościeżnice: str. 159 i 161, skrzydła drzwiowe: str. 186-194.



## ENA - biała mat

System przesuwny ścienny DRE, przeznaczony jest do drzwi jedno lub dwuskrzydłowych, wewnątrzlokalowych, w wariantcie przesuwym. Może być zastosowany do drzwi będących w naszej ofercie, w wykończeniu: DRE-Cell, folii 3D, laminatach CPL, okleinach naturalnych, a także drzwi malowanych z wyjątkiem kolekcji: Enter, Enter Natura, Solid, Solid RC2, Vetro C, Lack, Ascada, Sinco, Duo, Rim, drzwi przeciwpożarowych, szklanych oraz drzwi o zmiennych wysokościach.

W ofercie posiadamy dwa rodzaje systemów przesuwnych:

**NS** - system montowany bezpośrednio na ścianę

**NT** - system montowany z użyciem tunelu regulowanego

Występują dwa warianty Systemu NT:

» na tunel z kątownikiem 63 mm

» na tunel z kątownikiem 80 mm

W skład systemu przesuwego NS wchodzi: prowadnica (LEON SN 150, 180, 200) z okuciami, listwa dystansowa, maskownica oraz belka odbojowa (belka tylko do drzwi jednoskrzydłowych, do drzwi z zamkiem w belce znajduje się frezowanie pod zaczep).

Do systemu NT dodatkowo dodawane są dwie listwy dystansowe grubości 16 mm o przekrojach dostosowanych do szerokości kątowników 63 mm lub 80 mm. Systemy NS i NT różnią się również przekrojem maskownicy.

Do skompletowania zestawu drzwi przesuwnych należy dokupić skrzydło przesuwne w wymiarze:

Drzwi pojedyncze: „60”, „70”, „80”, „90”, „100”

Drzwi podwójne: „2x60”, „2x70”, „2x80”, „2x90”, „2x100”

Skrzydła mogą być wyposażone w gniazda pod zamek i/lub uchwyty – akcesoria te należy dokupić.

W przypadku systemu NT dokupić należy też tunel regulowany.

	Dekor DRE-Cell i 3D	malowane	okleina naturalna	laminat CPL 0,15-0,2 mm
System przesuwny pojedynczy	277 zł   340,71 zł	376 zł   462,48 zł	432 zł   531,36 zł	360 zł   442,80 zł
System przesuwny podwójny	554 zł   681,42 zł	752 zł   924,96 zł	864 zł   1062,72 zł	720 zł   885,60 zł

# SYSTEM PRZESUWNY

NAŚCIENNY



## AKCESORIA

- » Uchwyt okrągły 1 szt. 32 zł | 39,36 zł
- » Uchwyt owalny 1 szt. 48 zł | 59,04 zł
- » Zamek hakowy z kluczem, z dwoma uchwytami okrągłymi lub owalnymi 138 zł | 169,74 zł
- » zamek hakowy WC z dwoma uchwytami okrągłymi lub owalnymi 159 zł | 195,57 zł
- » zamek hakowy z wkładką patentową, z dwoma uchwytami okrągłymi 159 zł | 195,57 zł

Komplet uchwytów na jedno skrzydło stanowią 2 szt.



zamek hakowy z kluczem i uchwytym okrągłym      zamek hakowy z kluczem i uchwytym owalnym

maskownica z prowadnicą

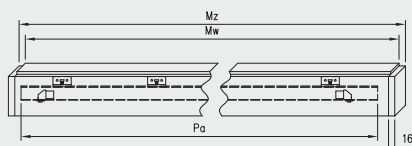

Maskownicę i prowadnicę do systemów podwójnych uzyskuje się poprzez połączenie dwóch elementów z systemu pojedynczego.

System przesuwny pojedynczy

Wymiar drzwi [mm]	Maskownica		Prowadnica
	Mz	Mw	Pa
644, 744	1620	1588	1500
844	1920	1888	1800
944	2120	2088	2000
1044	2140	2108	2000

System przesuwny podwójny

Wymiar drzwi [mm]	Maskownica		Prowadnica
	Mz	Mw	Pa
2 x 644	2 x 1519	2 x 1503	2 x 1500
2 x 744	2 x 1519	2 x 1503	2 x 1500
2 x 844	2 x 1819	2 x 1803	2 x 1800
2 x 944	2 x 2019	2 x 2003	2 x 2000
2 x 1044	2 x 2063	2 x 2047	2 x 2000

NS - przekrój pionowy

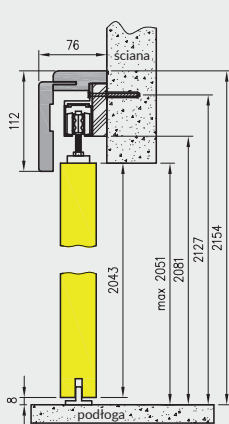

NT - przekrój pionowy na tunelu z kątem 63 mm

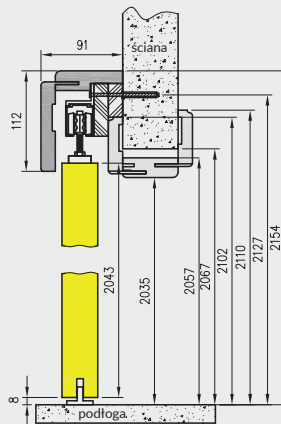

NT - przekrój pionowy na tunelu z kątem 80 mm

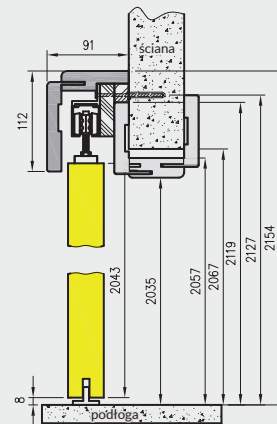

System przesuwny pojedynczy

symbol	„60”	„70”	„80”	„90”	„100”
A	600	700	800	900	1000
C	644	744	844	944	1044
D	664	764	864	964	1064
E	750	850	950	1050	1150
E*	784	884	984	1084	1184
S	644	744	844	944	1044

System przesuwny podwójny

symbol	„120”	„140”	„160”	„180”	„200”
A	1200	1400	1600	1800	2000
C	1244	1444	1644	1844	2044
D	1264	1464	1664	1864	2064
E	1350	1550	1750	1950	2150
E*	1384	1584	1784	1984	2184
S**	644	744	844	944	1044

E\* dotyczy tunelu z kątem T80  
S\*\* szerokość jednego skrzydła

Wysokość skrzydła przesuwne - 2043 mm  
całkowita wysokość systemów przesuwne - 2154 mm

NS - przekrój poziomy (system lewy)

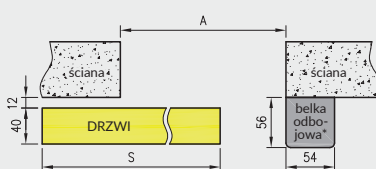

NT - przekrój poziomy (system lewy)

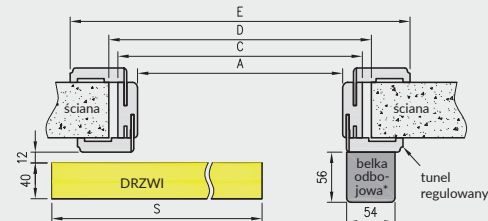

\* nie występuje w systemie podwójnym

Uwaga: W systemach przesuwne podwójne maskownica jest łączona na długości z dwóch elementów.



GOSSA 4 - drzwi szklane przesuwne

MODEL	szerokość „60”, „70”, „80”		szerokość „90”	
GALLA 1 decormat, przezroczysta	583 zł netto	717,09 zł brutto	643 zł netto	790,89 zł brutto
GALLA 1 decormat brąz, grafit	673 zł netto	827,79 zł brutto	733 zł netto	901,59 zł brutto
GALLA 2-3	583 zł netto	717,09 zł brutto	643 zł netto	790,89 zł brutto
GALLA 10-13	668 zł netto	821,64 zł brutto	738 zł netto	907,74 zł brutto
GRACCA 1-22	1484 zł netto	1825,32 zł brutto	1634 zł netto	2009,82 zł brutto
GOSSA 1-29	1219 zł netto	1499,37 zł brutto	1319 zł netto	1622,37 zł brutto

System przesuwny do drzwi szklanych „Spazio” - wykonany z aluminium anodowanego, to kompletne rozwiązanie przeznaczone do obrobionego na gotowo ościeża. W skład kompletu wchodzi szyna jezdna wraz blendą prostą lub owalną oraz elementy przeznaczone do zawieszenia tafli szklanej przesuwnej i ogranicznik dolny.

System Spazio występuje w dwóch wariantach, odróżniających się jedynie kształtem zewnętrznej blendy:

- » Spazio TP – z blendą prostą
- » Spazio TO – z blendą owalną

## CENA

» Cena systemu przesuwego do drzwi szklanych

945 zł netto | 1162,35 zł brutto

Do skompletowania systemu należy dokupić skrzydło szklane z naszej oferty z kolekcji: Galla, Gracca lub Gossa w wariantcie przesuwym oraz przeznaczony do niego uchwyt okrągły.

## OPCJE ZA DOPŁATĄ

» uchwyt muszelnkowy (dwustronny)

105 zł netto | 129,15 zł brutto



uchwyt muszelnkowy (stal nierdzewna)

**UWAGA:** Brak możliwości wykonania opcji wentylacyjnych.

skrzydła szklane przesuwne

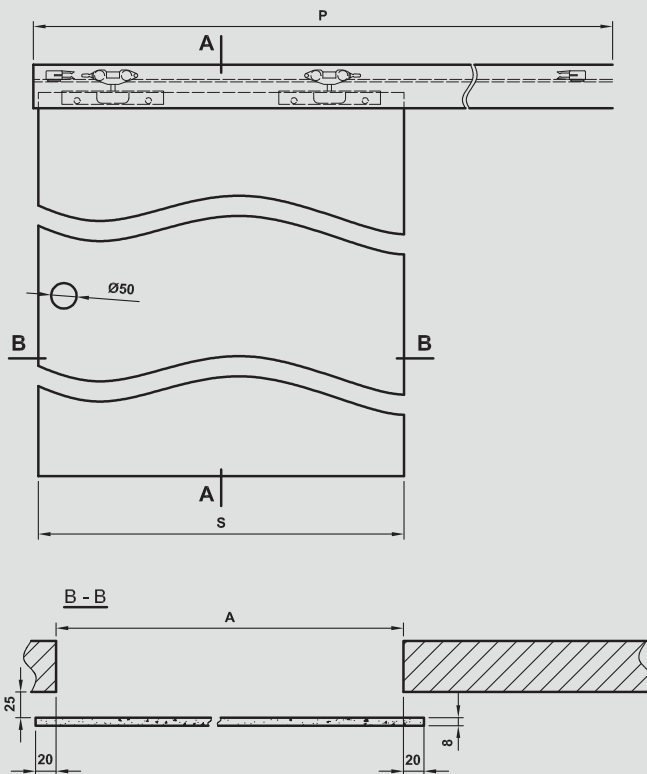
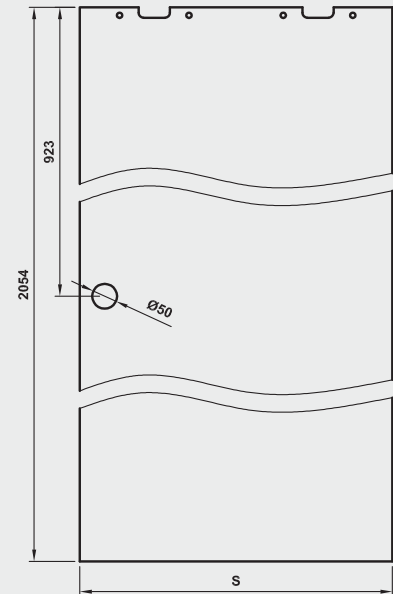

A - A przekrój pionowy systemu Spazio TP

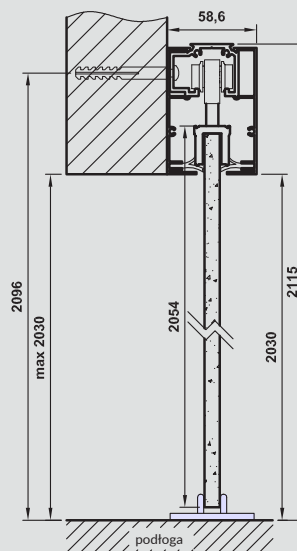

A - A przekrój pionowy systemu Spazio TO

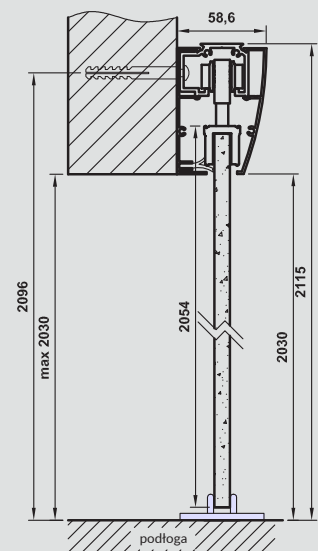

Tab. Wymiary

	S	A	P
„60”	630	590	1340
„70”	730	690	1540
„80”	830	790	1740
„90”	930	890	1940

S - szerokość skrzydła  
A - szerokość otworu w murze  
P - długość prowadnicy



DRE

System przesuwny SPAZIO CD - STANDARD 10 dąb piaskowy

MODEL

System SPAZIO CD

cena

578 zł netto | 710,94 zł brutto

# SYSTEM PRZESUWNY NAŚCIENNY SPAZIO CD

SKRZYDŁA DRZWIOWE PRZESUWNE  
wewnętrzne wewnętrzlokalowe

## SPAZIO CD

System przesuwny ścienny z anodowaną prowadnicą i blendą prostokątną. Przeznaczony do skrzydeł płytowych i ramowych. Jest to rozwiązanie przeznaczone do obrobionego na gotowo ościeża.

### W SKŁAD ZESTAWU WCHODZI:

- » prowadnica wraz z zaślepkami bocznymi
- » wózki jezdne systemu
- » uchwyty montażowe skrzydła drewnianego
- » prowadnik dolny
- » zestaw montażowy (śruby, wkręty)

Do skompletowania systemu należy dokupić skrzydło przesuwne z naszej szerokiej oferty w wersji z uchwytem. Uchwyt należy dokupić oddzielnie (informacje str. 115).

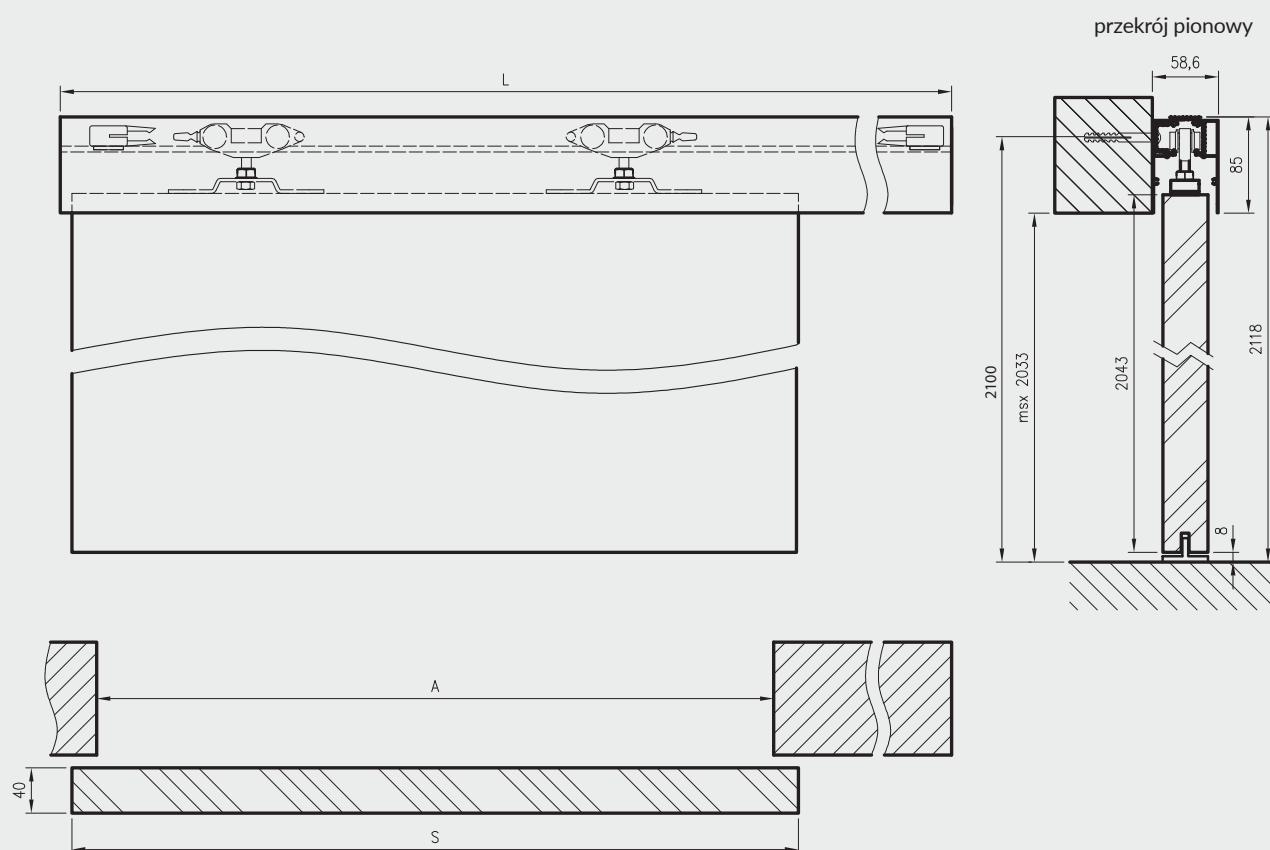

	A	S	L
„60”	600	644	1370
„70”	700	744	1570
„80”	800	844	1770
„90”	900	944	1970
„100”	1000	1044	2170

A - szerokość otworu w murze  
S - szerokość skrzydła  
L - długość prowadnicy



System przesuwny kaseta ościeżnicowa PA - STANDARD 10 dąb vintage

Dekor DRE-Cell	biały (struktura)	biała mat	sosna biała	wiąz syberyjski	srebna	jesion	buk	dąb vintage	dąb piaskowy	dąb bielony ryfla	olcha	dąb złoty
	calvados	orzech	orzech karmelowy	dąb złoty ryfla	orzech ciemny ryfla	dąb szary ryfla***	wiąz tabac	wiąz antracyt	wenge ciemne	siwy struktura	czarny struktura	dąb toffi***
Dekor 3D	dąb grand	wiąz	orzech amerykański	heban	dąb polski 3D							

\*\*\* dekor tylko w usłojeniu poziomym

MODEL

Kaseta ościeżnicowa PA

Dekor DRE-Cell i Dekor 3D

1050 zł netto | 1291,50 zł brutto



# KASETA OŚCIEŻNICOWA PA

SKRZYDŁA DRZWIOWE PRZESUWNE  
wewnętrzne wewnątrzlokalowe

## KASETA OŚCIEŻNICOWA PA - 125 MM

System przesuwny w kasecie ościeżnicowej PA – to system drzwi przesuwnych chowanych w ścianie przeznaczony do zabudowy lekkiej w ścianie G-K.

### PARAMETRY TECHNICZNE:

Montaż systemu zakłada osadzenie kasety w konstrukcji profili służących do budowy ściany G-K o gr. całkowitej 125 mm (lub innej konstrukcji o grubości 125 mm), następnie zabudowanie szerokich płaszczyzn płytami G-K o grubości 12,5 mm (płyty G-K należy dokupić) i wykończenie tych płaszczyzn a następnie instalację Tunelowej Obudowy Kasety.

### W SKŁAD ZESTAWU WCHODZI:

- » elementy kasety wykonane z elementów aluminiowych oraz akcesoria pozwalające na jej zmontowanie
- » elementy pozwalające na dekoracyjną zabudowę powstałego ościeża – tzw. Tunelowa Obudowa Kasety z kątownikami szerokości 80 mm

Skompletowanie systemu wymaga zakupienie skrzydła w wersji przesuwnej (zalecamy wybór opcji zawierającej naparstek) oraz okuć do tego skrzydła (zamek i/lub uchwyt i naparstek).

**UWAGA:** Do kasety ościeżnicowej PA nie pasują skrzydła VETRO A, VETRO D, a także VETRO B o szerokości „70”.

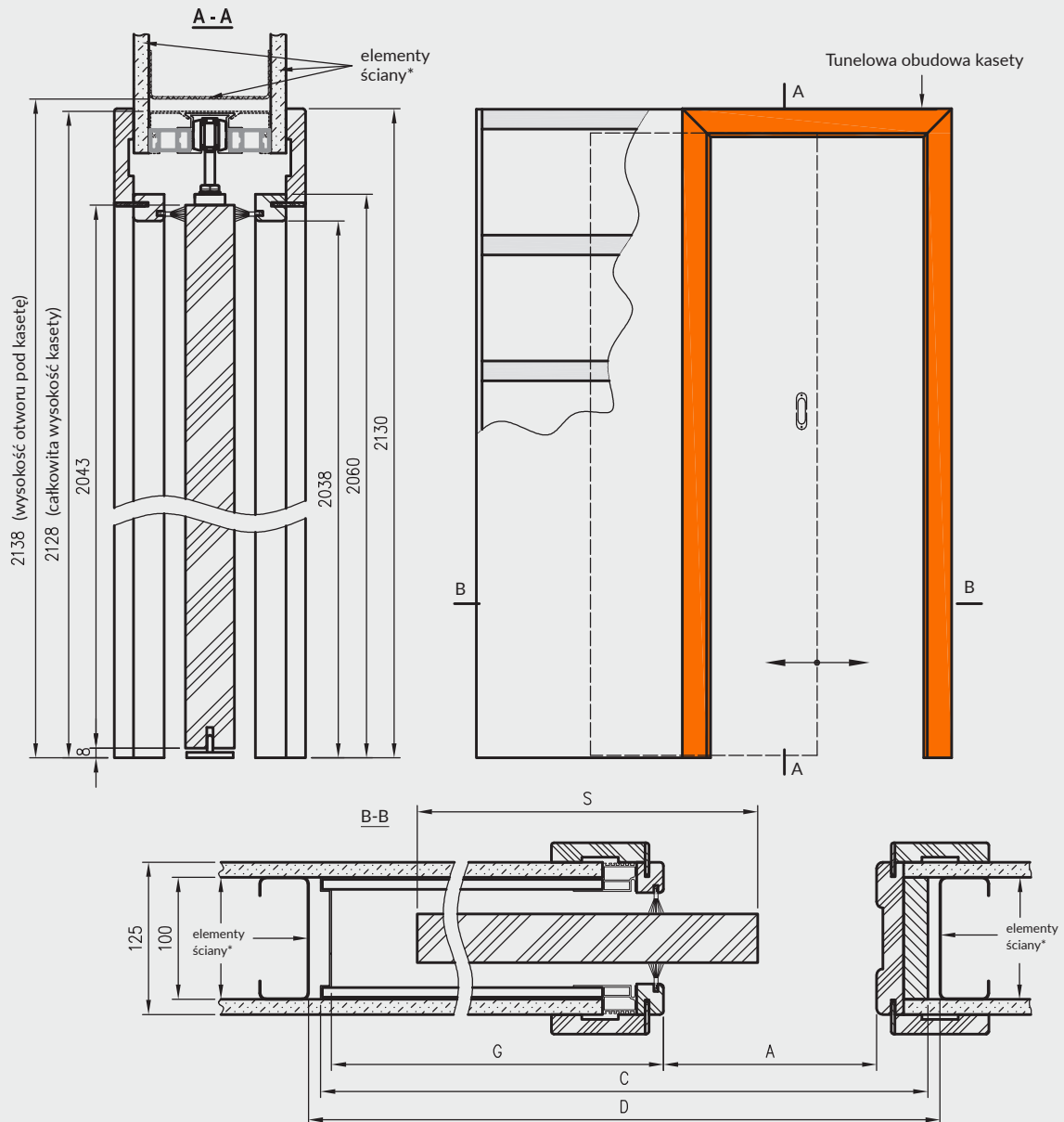

	A	S	C	D	G
60	600	644	1310	1330	659
70	700	744	1510	1530	759
80	800	844	1710	1730	859
90	900	944	1910	1930	959
100	1000	1044	2110	2130	1059

C - całkowita szerokość kasety  
D - szerokość otworu pod kasetę  
G - głębokość gotowej kasety



drzwi składane FOLDE 10 - biała mat

Dekor DRE-Cell 1	biały (struktura)	jesion	buk	olcha	dąb złoty	calvados	orzech								
Dekor DRE-Cell 2	biała mat	sosna biała	wiąz syberyjski	srebrna	dąb piaskowy	dąb bielony ryfla	dąb vintage	orzech karmelowy	dąb złoty ryfla	orzech ciemny ryfla	dąb szary ryfla**	wiąz tabac	wiąz antracyt	wenge ciemne	
	siwy struktura	czarny struktura	dąb toffi***												
Dekor 3D	dąb grand	wiąz	orzech amerykański	heban	dąb polski 3D										

\*\*\* dekor tylko w uszowaniu poziomym

MODEL	Dekor DRE-Cell 1	Dekor DRE-Cell 2	Dekor 3D
FOLDE 10	479 zł netto   589,17 zł brutto	510 zł netto   627,30 zł brutto	489 zł netto   601,47 zł brutto

System drzwi składanych charakteryzuje się tym, że podczas otwierania drzwi, skrzydła składają się do pozycji równoległej względem siebie. System drzwi składanych obejmuje:

- » skrzydło składające się z dwóch części połączonych ze sobą za pomocą 3 zawiasów wpuszczanych (ceny skrzydeł w tabeli na poprzedniej stronie)
- » ościeżnicę regulowaną do drzwi składanych (ceny w tabeli na dole strony)

## W STANDARDZIE

- » rama z drewna iglastego
- » wypełnienie „plaster miodu”
- » krawędź prosta **rys. 1**
- » zamek zasuwkowy na klucz zwykły, blokadę łazienkową, wkładkę patentową lub zamek oszczędnościowy
- » 3 zawiasy wpuszczane ISTAR między częściami skrzydła

rys. 1

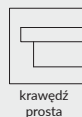

## OPCJE ZA DOPŁATĄ

- » wypełnienie płytą wiórową otworowa 90 zł | 110,70 zł
- » skrzydła „90” i „100” 18 zł | 22,14 zł

Przekrój poprzeczny drzwi składanych w pozycji zamkniętej (drzwi prawe, drzwi lewe to lustrzane odbicie)

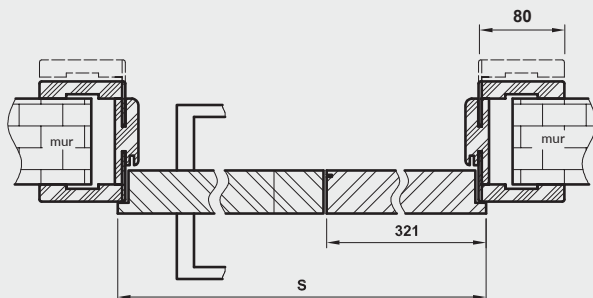

Przekrój poprzeczny drzwi składanych w pozycji otwartej\*

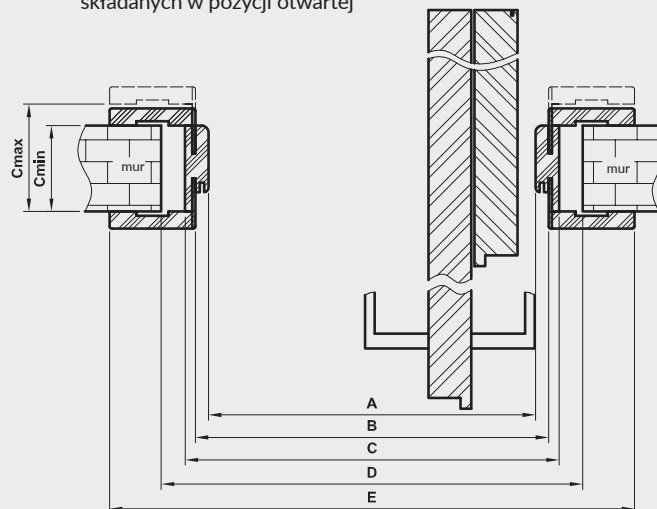

\* **UWAGA:** w pozycji otwartej szerokość w świetle przejścia ościeżnicy jest ograniczona o około 10 cm (wartość nie uwzględnia klamki)

Tab. Wymiary

	S	A	B	C	D	E
„80”	844	806	830	850	880	990
„90”	944	906	930	950	980	1090
„100”	1044	1006	1030	1050	1080	1190

D - wymagana szerokość otworu w murze

**UWAGA:** Brak możliwości skracania drzwi.

## Ceny ościeżnic regulowanych z kątownikiem T80 do drzwi składanych

### Dekor DRE-Cell i 3D



Cmin	Cmax	netto	brutto
95	115	339	416,97
120	140	349	429,27
140	160	359	441,57
160	180	368	452,64
180	200	378	464,94
200	220	388	477,24
220	240	399	490,77
240	260	407	500,61
260	280	416	511,68
280	300	426	523,98

\*\*\*dekor tylko w ustojeniu poziomym

Przekrój pionowy

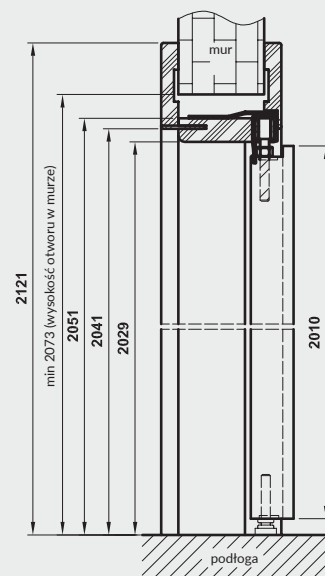



## Sara Eco

Dekor DRE-Cell	biały (struktura)	biała mat	sosna biała	wiąz syberyjski	srebma	dąb piaskowy	dąb bielony ryfla	dąb vintage	jesion	buk	olcha	dąb złoty	calvados
	orzech karmelowy	dąb złoty ryfla	orzech	orzech ciemny ryfla	dąb szary ryfla***	wiąz tabac	wiąz antracyt	wenge ciemne	siwy struktura	czarny struktura	dąb toffi***		
Dekor 3D	dąb grand	wiąz	orzech amerykański	heban	dąb polski 3D								
Dekor	grunt												
Dekor malowany	biały	ecru	latte	popielaty									

\*\*\* dekor tylko w ustawieniu poziomym

### Kolory ościeżnic aluminiowych



biały lakier akrylowy UV - RAL 9003  
 ecru - RAL 9001  
 latte - Flugger 4362, NCS S1505-Y50R  
 popielaty - RAL 7035

MODEL	kolor standard (aluminium)		kolor anoda i biała	
ościeżnica bezprzylgowa SARA	795 zł netto	977,85 zł brutto	1095 zł netto	1346,85 zł brutto
ościeżnica przylgowa SARA	795 zł netto	977,85 zł brutto	1095 zł netto	1346,85 zł brutto

### BEZPRZYLGOWE - OTWIERANE NA ZEWNĄTRZ

Drzwi Sara Eco to innowacyjne rozwiązanie pozwalające na kreatywne projektowanie wnętrz, z wykorzystaniem niewidocznych drzwi, dające możliwość wykończenia powierzchni skrzydła w kolorach ścian.

### KONSTRUKCJA DRZWI SARA ECO OBEJMUJE:

Ościeżnicę aluminiową, po zamontowaniu niewidoczną, wmurowaną w ościeże lub obrobioną płytami Gipsowo-Kartonowymi. Po obróbce murarskiej widoczny jedynie wręb ościeżnicy, przygotowany do malowania np. w kolorze ścian.

Skrzydło płytowe bezprzylgowe w dwóch wariantach wykończenia:

- » Szerokie płaszczyzny skrzydła zagruntowane i przygotowane do malowania lub tapetowania (np. w kolorze ścian). Krawędzie skrzydła oklejone obrzeżem umożliwiającym jego pomalowanie. Malowanie należy wykonać we własnym zakresie lub wybrać dekory malowane.
- » Szerokie płaszczyzny skrzydła oklejone foliami z grupy DRE-Cell lub 3D, krawędzie skrzydła oklejone obrzeżem w kolorze folii.

MODEL	Dekor DRE-Cell, 3D i grunt*		Dekor malowany*	
skrzydło Sara Eco	304 zł netto	373,92 zł brutto	424 zł netto	521,52 zł brutto

\* dotyczy skrzydła

### OPCJE ZA DOPŁATĄ W GRUNT

- » podcięcie wentylacyjne 20 zł | 24,60 zł

### W STANDARDZIE SKRZYDŁA

- » rama z drewna iglastego
- » gniazda pod 2 zawiasy wpuszczane ISTAR
- » wypełnienie „plaster miodu”
- » zamek magnetyczny na klucz zwykły, blokadę łazienkową, wkładkę patentową lub zamek oszczędnościowy

### OPCJE ZA DOPŁATĄ W DRE-CELL, 3D I MALOWANE

- » podcięcie wentylacyjne 20 zł | 24,60 zł
- » kratka wentylacyjna tworzywowa 20 zł | 24,60 zł
- » kratka wentylacyjna aluminiowa 90 zł | 110,70 zł
- » uszczelka opadająca 140 zł | 172,20 zł

Cena ościeżnicy zawiera również 2 zawiasy wpuszczane.

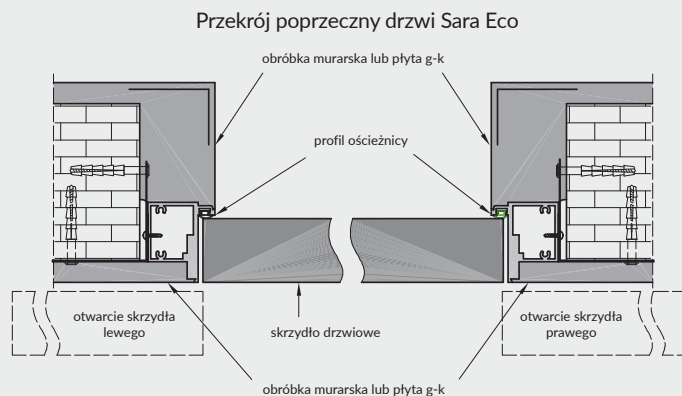

Przekrój poprzeczny drzwi Sara Eco (montaż w ścianie G-K)

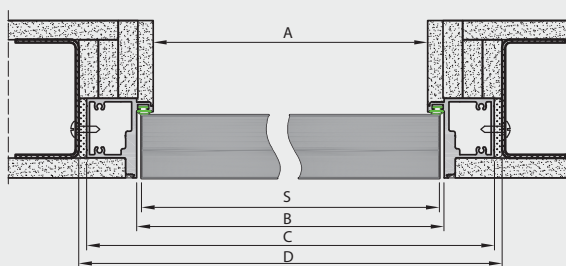

Przekrój pionowy drzwi Sara Eco

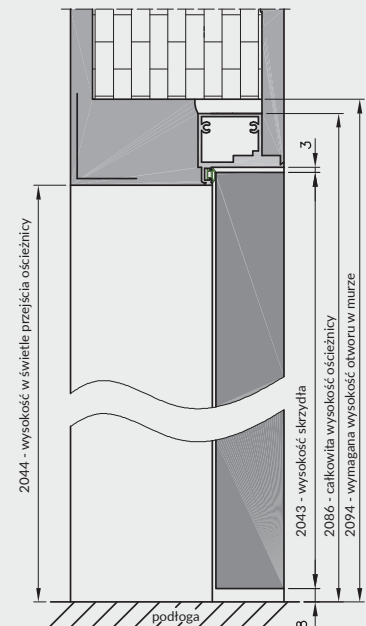

Profil ościeżnicy z uszczelką

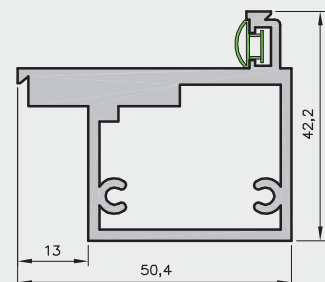

Tab. Wymiary drzwi Sara Eco

	S	A	B	C	D
„60”	644	629	650	714	724
„70”	744	729	750	814	824
„80”	844	829	850	914	924
„90”	944	929	950	1014	1024
„100”	1044	1029	1050	1114	1124

- S - szerokość skrzydła
- A - szerokość w świetle przejścia ościeżnicy
- B - szerokość we wrębie ościeżnicy
- C - szerokość zewnętrzna ościeżnicy
- D - wymagana szerokość otworu w murze

**UWAGA:** Minimalna grubość muru 75 mm.  
Szerokość skrzydeł: jednoskrzydłowe „60”÷„100”.

## PRZYLGOWE - OTWIERANE DO WEWNĄTRZ

Drzwi Sara Eco to innowacyjne rozwiązanie pozwalające na kreatywne projektowanie wnętrz, z wykorzystaniem niewidocznych drzwi, dające możliwość wykończenia powierzchni skrzydła w kolorach ścian.

Konstrukcja drzwi Sara Eco obejmuje:

- » Ościeżnicę aluminiową, po zamontowaniu niewidoczną, wmurowaną w oścież lub obrobioną płytami Gipsowo-Kartonowymi. Po obróbce murarskiej widoczny jedynie wrąb ościeżnicy, przygotowany do malowania np. w kolorze ścian.
- » Skrzydło płytowe przylgowe w dwóch wariantach wykończenia:
  - » Szerokie płaszczyzny skrzydła zagruntowane i przygotowane do malowania lub tapetowania (np. w kolorze ścian). Krawędzie skrzydła oklejone obrzeżem umożliwiającym jego pomalowanie. Malowanie należy wykonać we własnym zakresie lub wybrać dekory malowane.
  - » Szerokie płaszczyzny skrzydła oklejone foliami z grupy DRE-Cell lub 3D, krawędzie skrzydła oklejone obrzeżem w kolorze folii.

MODEL	dekor DRE-Cell, 3D i grunt *		dekor malowany*	
skrzydło Sara Eco	304 zł netto	<b>373,92 zł brutto</b>	424 zł netto	<b>521,52 zł brutto</b>

\* dotyczy skrzydła Cena ościeżnicy zawiera również 2 zawiasy wpuszczane.

### OPCJE ZA DOPŁATĄ W GRUNT

- » podcięcie wentylacyjne 20 zł | **24,60 zł**

### W STANDARDZIE SKRZYDŁA

- » rama z drewna iglastego
- » gniazda pod 2 zawiasy wpuszczane ISTAR
- » wypełnienie „plaster miodu”
- » zamek magnetyczny na klucz zwykły, blokadę łazienkową, wkładkę patentową lub zamek oszczędnościowy

### OPCJE ZA DOPŁATĄ W DRE-CELL, 3D I MALOWANE

- » podcięcie wentylacyjne 20 zł | **24,60 zł**
- » kratka wentylacyjna tworzywowe 20 zł | **24,60 zł**
- » kratka wentylacyjna aluminiowa 90 zł | **110,70 zł**
- » uszczelka opadająca 140 zł | **172,20 zł**

Przekrój poprzeczny drzwi Sara Eco

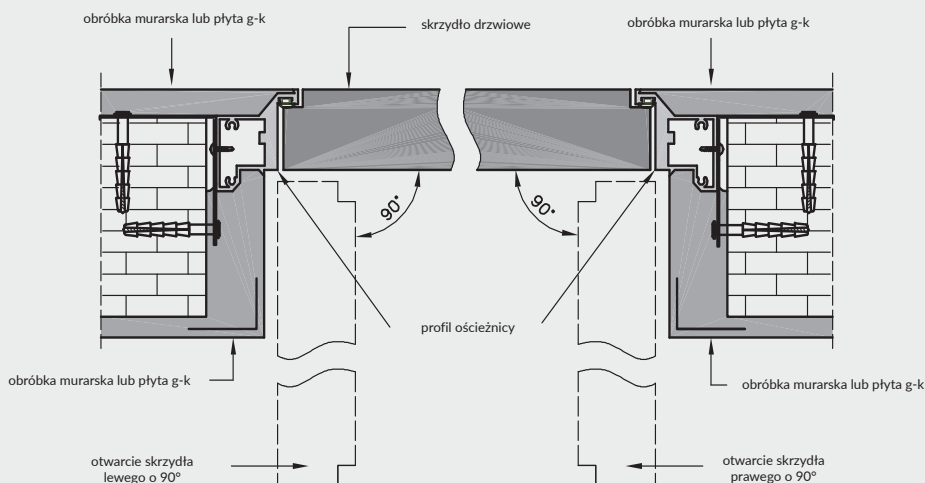

Przekrój pionowy drzwi Sara Eco

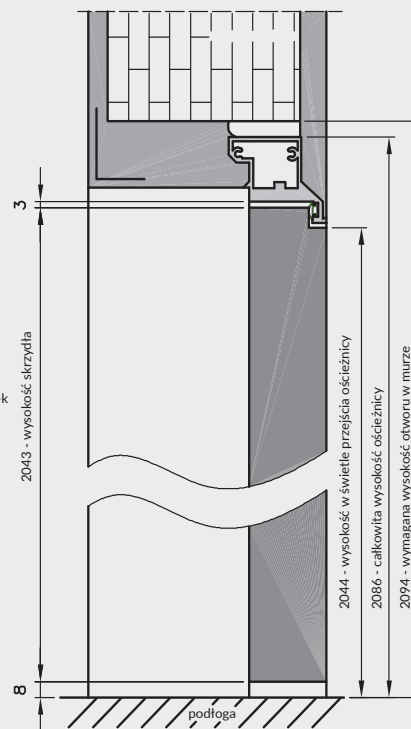

Przekrój poprzeczny drzwi Sara Eco (montaż w ścianie G-K)

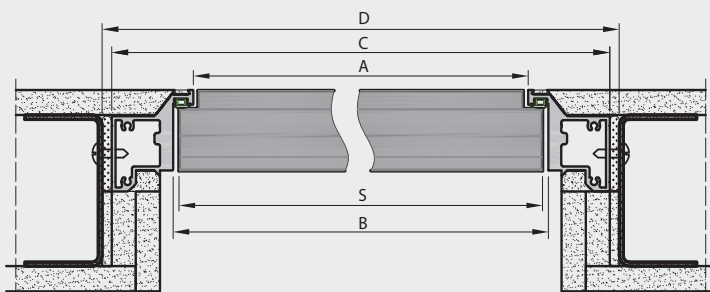

Tab. Wymiary drzwi Sara Eco

	S	A	B	C	D
„60”	644	629	650	714	724
„70”	744	729	750	814	824
„80”	844	829	850	914	924
„90”	944	929	950	1014	1024
„100”	1044	1029	1050	1114	1124

S - szerokość skrzydła  
 A - szerokość w świetle przejścia ościeżnicy  
 B - szerokość we wrębie ościeżnicy  
 C - szerokość zewnętrzna ościeżnicy  
 D - wymagana szerokość otworu w murze

**UWAGA:** Minimalna grubość muru 75 mm.  
 Szerokość skrzydeł: jednoskrzydłowe „60”÷„100”.

Profil ościeżnicy z uszczelką

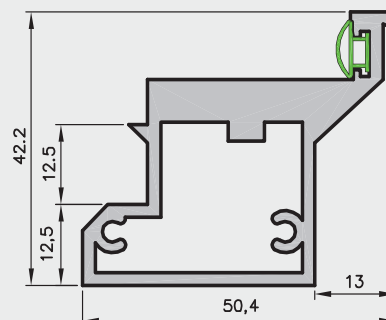



Dostawka PREMIUM (krawędź prosta) DRE-Cell folia 3D	Dostawka PIANO (krawędź prosta) DRE-Cell folia 3D	Dostawka FOSCA (krawędź prosta) DRE-Cell folia 3D	Dostawka SCALA A (krawędź prosta) DRE-Cell folia 3D	Dostawka SCALA B (krawędź prosta) DRE-Cell folia 3D	Dostawka ELSA (krawędź prosta) DRE-Cell folia 3D	Dostawka AURI (krawędź prosta) DRE-Cell folia 3D	Dostawka REVA (krawędź prosta) DRE-Cell folia 3D	Dostawka SOLTE (krawędź prosta) DRE-Cell folia 3D
---	---	---	---	---	--	--	--	---

Dekor DRE-Cell	biały (struktura)	biała mat	sosna biała	wiąz syberyjski	dąb piaskowy	dąb bielony ryfla	jesion	dąb złoty ryfla	orzech ciemny ryfla	dąb szary ryfla***	wiąz tabac	wiąz antracyt
	wenge ciemne	orzech karmelowy	dąb vintage	siwy struktura	czarny struktura							
Dekor 3D	wiąz	orzech amerykański	heban	dąb polski 3D	dąb grand							

\*\*\* dekor tylko w ułożeniu poziomym



Dostawka PREMIUM natura (krawędź prosta) Natura	Dostawka DOVA natura (krawędź prosta) Natura	Dostawka SCALA natura (krawędź prosta) Natura
---	--	---

okleina naturalna	dąb bielony	dąb jasny	orzech ciemny	heban	wenge
-------------------	-------------	-----------	---------------	-------	-------

### W STANDARDZIE

- » ramiaki z płyty MDF
- » szyba gr. 4 mm: MAT DRE, decormat brąz, decormat grafit lub przezroczysta
- » 3 zawiasy wkręcane koloru srebrnego
- » blacha zaczepowa oraz dwa kantrygle
- » krawędź prosta rys. 1

### OPCJE ZA DOPŁATĄ

- » ościeżnica do drzwi z dostawką +30%

**UWAGA:** Cena dostawki równa jest cenie odpowiedniego modelu skrzydła.

Możliwość wykonania dostawek „40” do wszystkich modeli skrzydeł ramowych znajdujących się w przedstawionych kolekcjach w kombinacji „60+40”; „70+40”; „80+40”; „90+40”; „100+40”

**UWAGA:** Brak możliwości skracania dostawek.

rys. 1



krawędź prosta

## W STANDARDZIE

- » rama z drewna iglastego
- » wypełnienie „plaster miodu”
- » szyba gr. 4 mm: kora biała, żaluzja, chinchila, MAT DRE, decormat brąz lub decormat grafit.
- » 2 zawiasy wkręcane koloru srebrnego
- » blacha zaczepowa oraz dwa kantrygle
- » do wyboru: krawędź\* prosta, ramka przyszybowa płaska **rys. 1** lub krawędź „karnies”, ramka przyszybowa zaokrąglona **rys. 2**

## OPCJE BEZ DOPŁATY

- » trzeci zawias

## OPCJE ZA DOPŁATĄ

- NOWOŚĆ**
- » szyba mleczna VSG 22.1 zespolona bezpieczna
 

DOSTAWKA 30	40 zł   49,20 zł
DOSTAWKA 40	45 zł   55,35 zł
DOSTAWKA 41	50 zł   61,50 zł
  - » wypełnienie z płyty wiórowej otworowej 45 zł | 55,35 zł
  - » ościeżnica do drzwi z dostawką +30%
  - » krawędź prosta w laminatach CPL z obrzeżem gr. 1,5 mm 30 zł | 36,90 zł

Dostawka to przylgowe skrzydło bierne o szerokości „40” i grubości 40 mm, bez lub z przeszkleniem, w jednolitym ustojeniu, można je zestawiać z drzwiami wewnątrzlokalowymi przylgowymi w następujących kombinacjach: „60+40”; „70+40”; „80+40”; „90+40”; „100+40”.

Dostawka 10 może być zastosowana do drzwi wewnątrzlokalowych przylgowych. Dostawka 30 jest przystosowana do modeli ARTE 10-30 i STANDARD 30. Dostawka 40 jest przystosowana do modeli ARTE 40, 50, 90; STANDARD 40, KANON 30, kolekcji DECO. Dostawka 41 jest przystosowana do modeli MODERN 30, IDEA 30, PLUS 30.

Aby dopasowanie dostawki do skrzydła czynnego było jak najlepsze poza modelem należy właściwie dobrać: kolor, krawędź oraz ilość zawiasów.

**UWAGA:** Brak możliwości skracania dostawek.

rys. 1



krawędź prosta



ramka przyszybowa płaska

rys. 2



krawędź „karnies”



ramka przyszybowa zaokrąglona

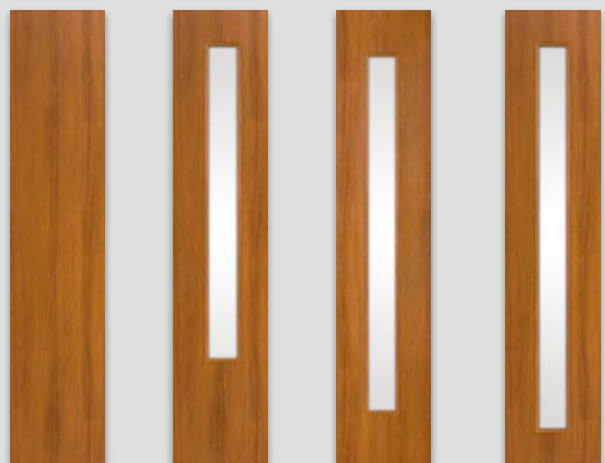

Dostawka 10

Dostawka 30

Dostawka 40

Dostawka 41

	Dekor DRE-Cell 1							Dekor 3D								
Dekor DRE-Cell 1	biały (struktura)	jesion	buk	olcha	dąb złoty	calvados	orzech	wiąz	orzech amerykański	heban	dąb polski 3D	dąb grand				
Dekor DRE Cell 2	biała mat*	sosna biała	wiąz syberyjski	srebrna	dąb piaskowy	dąb bielony ryfla	dąb vintage	orzech karmelowy	dąb złoty ryfla	orzech ciemny ryfla	dąb szary ryfla***	wiąz tabac	wiąz antracyt	wenge ciemne		
	siwy struktura	czarny struktura	dąb toffi***													
Laminat CPL	biały	biel szlachetna VVF7206	szary jasny	szary ciemny	beton 1 F6462	beton 2	dąb gray	dąb walijski	akacja	orzech celini	orzech	miódowy dąb	kasztan	orzech palony		

\* okleina nie występuje w skrzydłach z krawędzią „karnies”  
 \*\* tylko krawędź prosta  
 \*\*\* dekor tylko w ustojeniu poziomym

MODEL	Dekor DRE-Cell 1		Dekor DRE-Cell 2		Dekor 3D		Laminat CPL 0,15-0,20	
	netto	brutto	netto	brutto	netto	brutto	netto	brutto
DOSTAWKA 10	193 zł	237,39 zł	224 zł	275,52 zł	214 zł	263,22 zł	289 zł	355,47 zł
DOSTAWKA 30, 40, 41	259 zł	318,57 zł	293 zł	360,39 zł	-	-	-	-

Szerokość dostawek: „40”.

Informacje techniczne: ościeżnice str. 155-158, skrzydła drzwiowe: str. 186-194.



## W STANDARDZIE

- » rama z drewna iglastego
- » wypełnienie „plaster miodu”
- » szyba gr. 4 mm: kora biała, żaluzja, chinchila, MAT DRE, decormat brąz lub decormat grafit.
- » 2 zawiasy wkręcane koloru srebrnego
- » blacha zaczepowa oraz dwa kantrygle
- » krawędź prosta **rys. 1**

rys. 1



Drzwi wewnątrzlokalowe jednoskrzydłowe przylgowe można zestawzić w parze z dostawką o szerokości „40” w kombinacji „60+40”; „70+40”; „80+40”; „90+40”; „100+40”. Dostawka to przylgowe skrzydło bierne o grubości 40 mm, bez lub z przeszkleniem, w jednolitym usłojeniu.

**Dostawka Natura 10** może być zastosowana do wszystkich kolekcji w okleinie naturalnej z krawędzią prostą, oprócz ENTER natura.

**Dostawka Natura 02** może być zastosowana do kolekcji Galeria Natura 02, 20, 21, 22, 23, Galeria Natura ALU 20,21,22,23, 24, 25 i Duero Natura ALU.

**Dostawka Natura 30** jest przystosowana do modeli ARTE natura 10-30, STANDARD natura 30 z krawędzią prostą.

**Dostawka Natura 40** jest przystosowana do modeli ARTE natura 40, 50, 70, 90, STANDRD natura 40.

**UWAGA:** Brak możliwości skracania dostawek.

## OPCJE BEZ DOPŁATY

- » trzeci zawias

## OPCJE ZA DOPŁATĄ

- » szyba mleczna VSG 22.1 zespolona bezpieczna **NOWOŚĆ**  
DOSTAWKA 30 40 zł | **49,20 zł**
- » wypełnienie z płyty wiórowej otworowej  
DOSTAWKA 40 45 zł | **55,35 zł**
- » ościeżnica do drzwi z dostawką 45 zł | **55,35 zł**  
+30%



Dostawka Natura 10  
(usłojenie pionowe,  
krawędź prosta)

Dostawka Natura 02  
(usłojenie poziome,  
krawędź prosta)

Dostawka Natura 30  
(usłojenie pionowe,  
krawędź prosta)

Dostawka Natura 40  
(usłojenie pionowe,  
krawędź prosta)

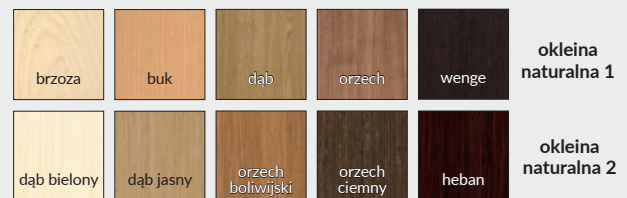

MODEL	okleina naturalna 1		okleina naturalna 2	
DOSTAWKA Natura 10, 02	395 zł netto	485,85 zł brutto	521 zł netto	640,83 zł brutto
DOSTAWKA Natura 30, 40	556 zł netto	683,88 zł brutto	669 zł netto	822,87 zł brutto

# NAŚWIETLA / DOŚWIETLA



## Możliwe konfiguracje naświetli/doświetli



# NAŚWIETLA / DOŚWIETLA

Naświetla / doświetla to nieotwieralne, przeszklone przegrody pomiędzy pomieszczeniami, które mogą stanowić niezależną konstrukcję lub uzupełnienie drzwi wewnętrzzlokalowych (oprócz drzwi szklanych) z ościeżnicą prostą. Naświetla / doświetla są produkowane i dostarczane w postaci kompletu elementów przeznaczonych do montażu. Komplet zawiera:

- » dwie pionowe i dwie poziome belki główne
- » komplet listew maskujących i montażowych
- » komplet uszczelek
- » łączniki belek głównych

Naświetla / doświetla stosowane są w drzwiach wewnętrzzlokalowych z ościeżnicą stałą w dekorach DRE-Cell, folii 3D, folii Finish, laminacie CPL gr. 0,15-0,20 mm oraz malowane.

**UWAGA:** Oferowany produkt nie zawiera szyby, należy ją samodzielnie dokupić. Zalecamy stosowanie szyby hartowanej o grubości 4 mm. Montaż naświetli / doświetli należy wykonywać po zakończeniu „mokrych” prac budowlanych.

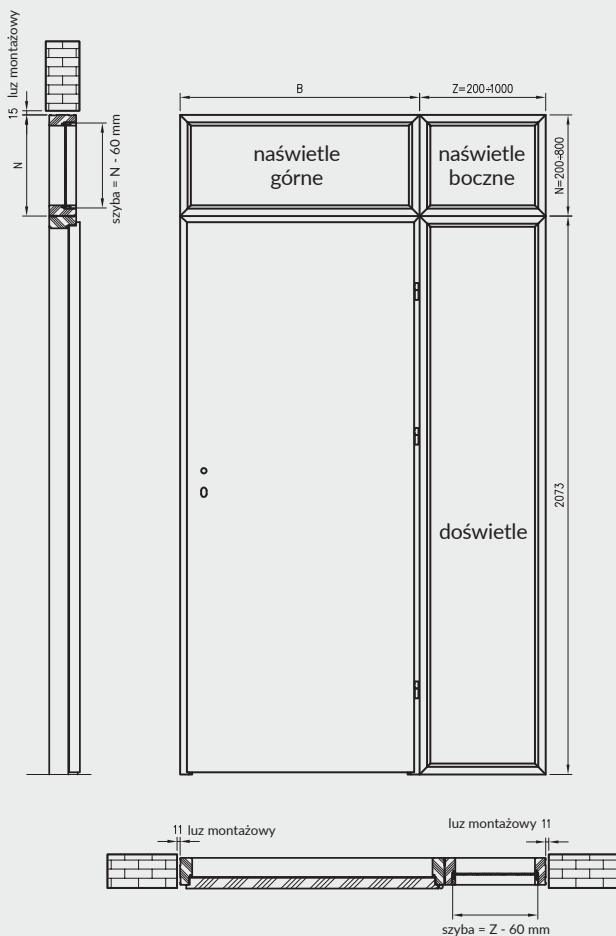

Rys. Przekrój naświetla / doświetla



Tabela wymiarów naświetli / doświetli

asortyment	wysokość całkowita	szerokość całkowita	długość obwodu
doświetle	2073 mm	Z	2*2073+2*Z
naświetle boczne	N	Z	2*N+2*Z
naświetle górne	N	B	2*N+2*B

Dostępne warianty wysokości naświetli

„N” = 200-800 mm.

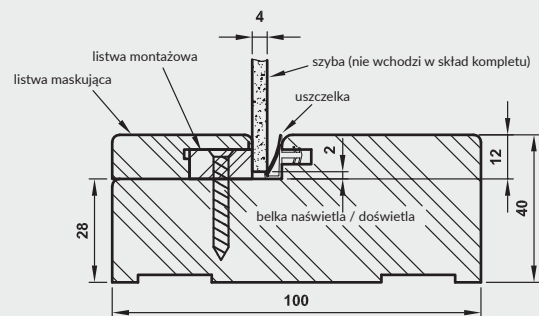
Dostępne warianty szerokości doświetli i naświetli bocznych

„Z” = 200-1000 mm.

Szerokości naświetli górnych „B” dostosowane są do szerokości ościeżnic prostych, dostępne warianty szerokości znajdują się w poniższych tabelach:

Naświetla montowane na ościeżnicy drzwi jednoskrzydłowych

	„60”	„70”	„80”	„90”	„100”	„110”
B	688	788	888	988	1088	1188

Naświetla montowane na ościeżnicy drzwi dwuskrzydłowych

	„100d”	„110d”	„120”	„130”	„140”	„150”	„160”	„170”	„180”	„190”	„200”
B	1123	1223	1323	1423	1523	1623	1723	1823	1923	2023	2123

Cena naświetli / doświetli dotyczy jednego metra bieżącego obwodu mierzonego po zewnętrznej stronie naświetla / doświetla.

Cena 1 metra bieżącego obwodu naświetli / doświetli wynosi 78 zł netto | **95,94 zł brutto** w dekorach Cell, 3D, Finish, CPL oraz 103 zł netto | **126,69 zł brutto** malowanych. Składając zamówienie wymiary należy określić w mm.

W celu złożenia zamówienia prosimy o kontakt z Działem Kontraktów - tel. 55 236 42 59.

**UWAGA:** Wysokość doświetla dostosowana jest do standardowej wysokości ościeżnicy prostej. W związku z tym nie zalecamy skracania ościeżnicy w konfiguracji z doświetlem.

# ENTER NATURA

PRZYLGOWE

skrzydła drzwiowe wewnętrzne wejściowe



MODEL	okleina naturalna 1		okleina naturalna 2		okleina naturalna 3	
	buk, brzoza, dąb		orzech, wenge		dąb jasny, orzech boliwijski, orzech ciemny, heban, dąb bielony	
ENTER natura 0	556 zł netto	683,88 zł brutto	635 zł netto	781,05 zł brutto	748 zł netto	920,04 zł brutto



## W STANDARDZIE

- » rama z płyty MDF wzmocniona dwoma płaskownikami stalowymi
- » wypełnienie płyta wiórowa otworowa
- » płyta zewnętrzna HDF płaska
- » 3 zawiasy wkręcane koloru srebrnego
- » krawędź prosta **rys. 1**
- » zamek zasuwkowy dolny na wkładkę patentową
- » zamek zasuwkowy górny na wkładkę patentową

rys. 1



## ZASTOSOWANIE

Drzwi ENTER natura mają zastosowanie jako drzwi wewnętrzne wejściowe w budownictwie mieszkaniowym i użyteczności publicznej.

**UWAGA:** Specyfiką okleiny naturalnej jest możliwość wystąpienia różnic w usłojeniu i wybarwieniu. Różnice te nie mogą być podstawą uznania reklamacji.

## OPCJE ZA DOPŁATĄ

- » Wizjer - dołączony osobno 13 zł | 15,99 zł
- » Wizjer cyfrowy DDS1 - dołączony osobno 270 zł | 332,10 zł
- » Wizjer cyfrowy DDS2 - dołączony osobno 366 zł | 450,18 zł
- » próg ze stali nierdzewnej - szer. 70 mm 69 zł | 84,87 zł
- » rezygnacja z drugiego zamka -5 zł | -6,15 zł
- » uszczelka opadająca 140 zł | 172,20 zł

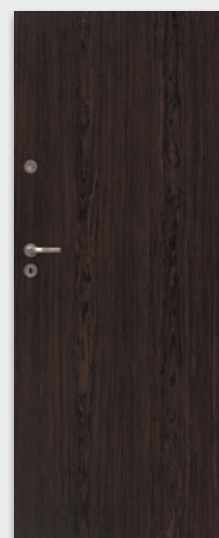

ENTER natura 0



Wizjer (osobno)

Próg stalowy (szer. 70 mm)

Zamek zasuwkowy górny

uszczelka opadająca

Wizjer cyfrowy DDS1 (osobno)

Wizjer cyfrowy DDS2 (osobno)

## KONSTRUKCJA

Rama skrzydła wykonana z płyty MDF (A) dodatkowo wzmocniona dwoma płaskownikami stalowymi (B). Wypełnienie - płyta wiórowa otworowa (C).

Drzwi mają podwyższoną izolacyjność akustyczną (Rw=32dB). Płyta zewnętrzna HDF uszlachetniona okleiną naturalną zabezpieczoną lakierem UV.

Zalecamy do skrzydeł kolekcji ENTER natura ościeżnicę prostą SOFT natura ENTER.

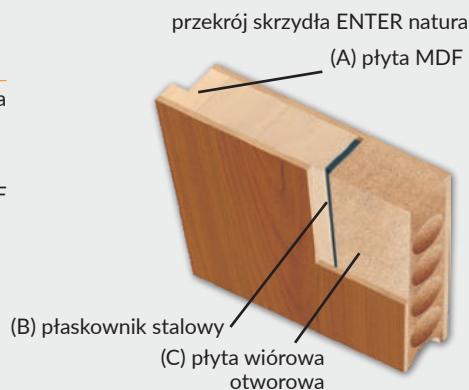

## WKŁADKI



wkładka 26/41 - nikiel mat  
25 zł | 30,75 zł



wkładka 26/41 - mosiądz satyna  
23 zł | 28,29 zł



zestaw wkładek ZN 30/40+30G/40 SN  
lub ZN 30/40+40G/30 SN nikiel satyna  
95 zł | 116,85 zł

system  
jednego klucza

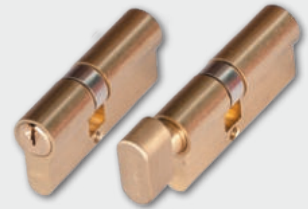

zestaw wkładek ZN 30/40+30G/40 SB  
lub ZN 30/40+40G/30 SB mosiądz satyna  
90 zł | 110,70 zł

## WIZJER CYFROWY AXA DDS1



Cena.....270 zł | 332,10 zł

## WIZJER CYFROWY AXA DDS2



Cena.....366 zł | 450,18 zł

## SAMOZAMYKACZE



samozykacz DORMA  
Cena.....201 zł | 247,23 zł



samozykacz GEZE  
Cena.....244 zł | 300,12 zł



klamka DIVA i rozeta  
do skrzydła FORCA 10 i FORCA B 10  
kolor srebrny F1



klamka ONTARIO i rozeta  
do skrzydła SOLID RC2  
kolor tytan F9

## Cena kompletu drzwi wejściowych ENTER 0 z ościeżnicą prostą MDF od 660 zł netto



	Skrzydło ENTER 0 z ościeżnicą prostą MDF, progiem stalowym, wizjerem i okuciami*	Skrzydło ENTER 0 z ościeżnicą prostą MDF, progiem stalowym, wizjerem, bez okuć
Dekor DRE-Cell 1	899 zł netto   1105,77 zł brutto	660 zł netto   811,80 zł brutto
Dekor DRE-Cell 2, 3, Dekor 3D	952 zł netto   1170,96 zł brutto	713 zł netto   876,99 zł brutto
Laminat CPL 0,15-0,20 mm	973 zł netto   1196,79 zł brutto	734 zł netto   902,82 zł brutto

### W STANDARDZIE

- » rama z płyty MDF wzmocniona dwoma płaskownikami stalowymi
- » wypełnienie płyta wiórowa otworowa
- » płyta zewnętrzna HDF płaska bądź z frezem dekoracyjnym.
- » 3 zawiasy wkręcane koloru srebrnego
- » krawędź prosta rys. 1 lub krawędź R 2,5 mm (w laminatach CPL) rys. 2

### SKRZYDŁO PRZYLGOWE ENTER:

- » zamek zasuwkowy dolny na wkładkę patentową
- » zamek zasuwkowy górny na wkładkę patentową
- » Realizacja zamówień w standardzie inwestycyjnym po konsultacji z Działem Kontraktów. Standard inwestycyjny to światło przejścia w ościeżnicy ze skrzydłem otwartym pod kątem 90 stopni dla drzwi wejściowych Enter „90” 900 mm.

### SKRZYDŁO PRZYLGOWE SOLID

- » zamek listwowy wielopunktowy
- » zawiasy wzmocnione ryglami antywyważeniowymi
- » Realizacja zamówień w standardzie inwestycyjnym po konsultacji z Działem Kontraktów. Standard inwestycyjny to światło przejścia w ościeżnicy ze skrzydłem otwartym pod kątem 90 stopni dla drzwi wejściowych Solid „90” 900 mm.

### ZASTOSOWANIE

Drzwi ENTER i SOLID mają zastosowanie jako drzwi wewnętrzne wejściowe w budownictwie mieszkaniowym i użyteczności publicznej.

### KONSTRUKCJA

Rama skrzydła wykonana z płyty MDF dodatkowo wzmocniona dwoma płaskownikami stalowymi. Wypełnienie - płyta wiórowa otworowa. Drzwi mają podwyższoną izolacyjność akustyczną (Rw=32dB). Płyta zewnętrzna HDF uszlachetniona okleiną DRE-Cell Decor - wykończenie płaskie bądź z frezem dekoracyjnym.

Dla modeli Enter/Solid 0 dostępny również laminat CPL 0,7-0,8 mm - w celu złożenia zamówienia prosimy o kontakt z Działem Kontraktów.

**UWAGA:** Model ENTER 0 i SOLID 0 - skrzydła w laminatach CPL w standardzie z krawędzią z promieniem R 2,5 mm. Za dopłatą możliwość wyboru krawędzi prostej z obrzeżem gr. 1,5 mm. Zalecamy do skrzydeł kolekcji ENTER/SOLID ościeżnicę prostą ENTER/SOLID lub ościeżnicę metalową.

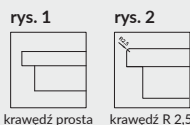

\* klamka i szyld górny METRO, zestaw wkładek systemu jednego klucza

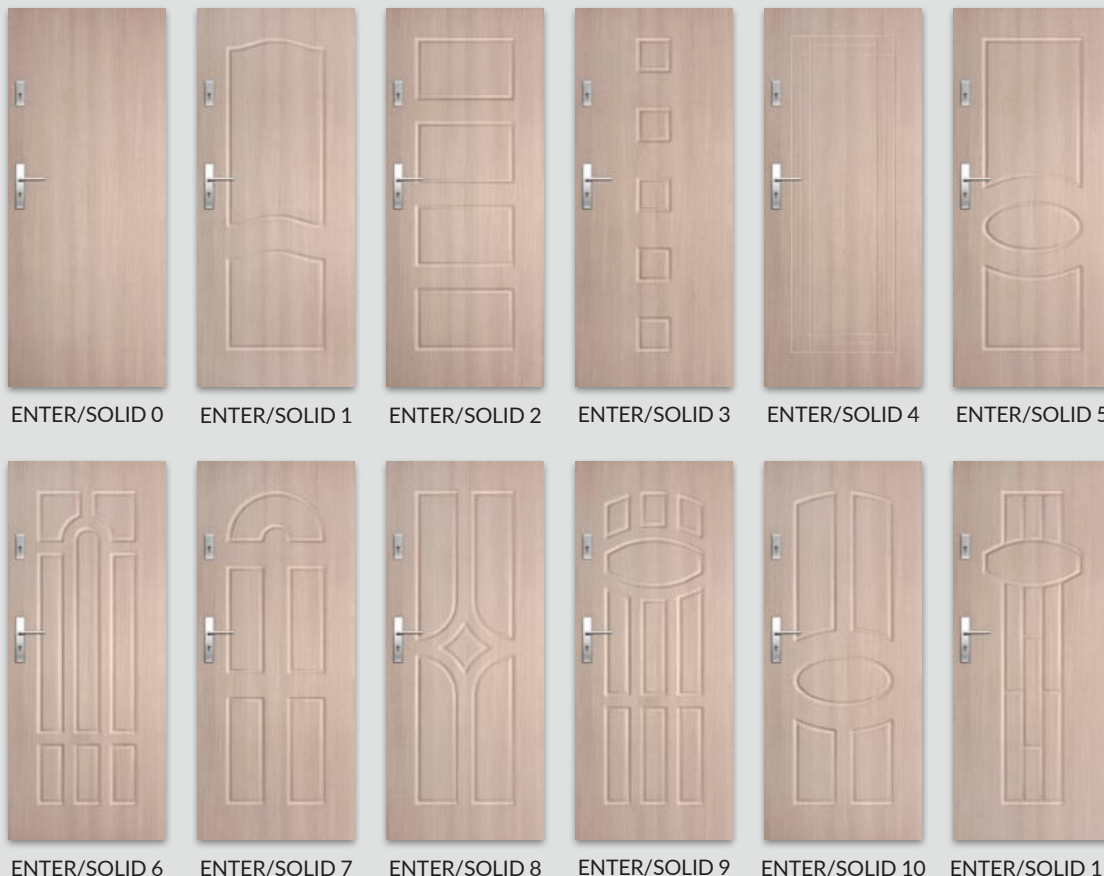

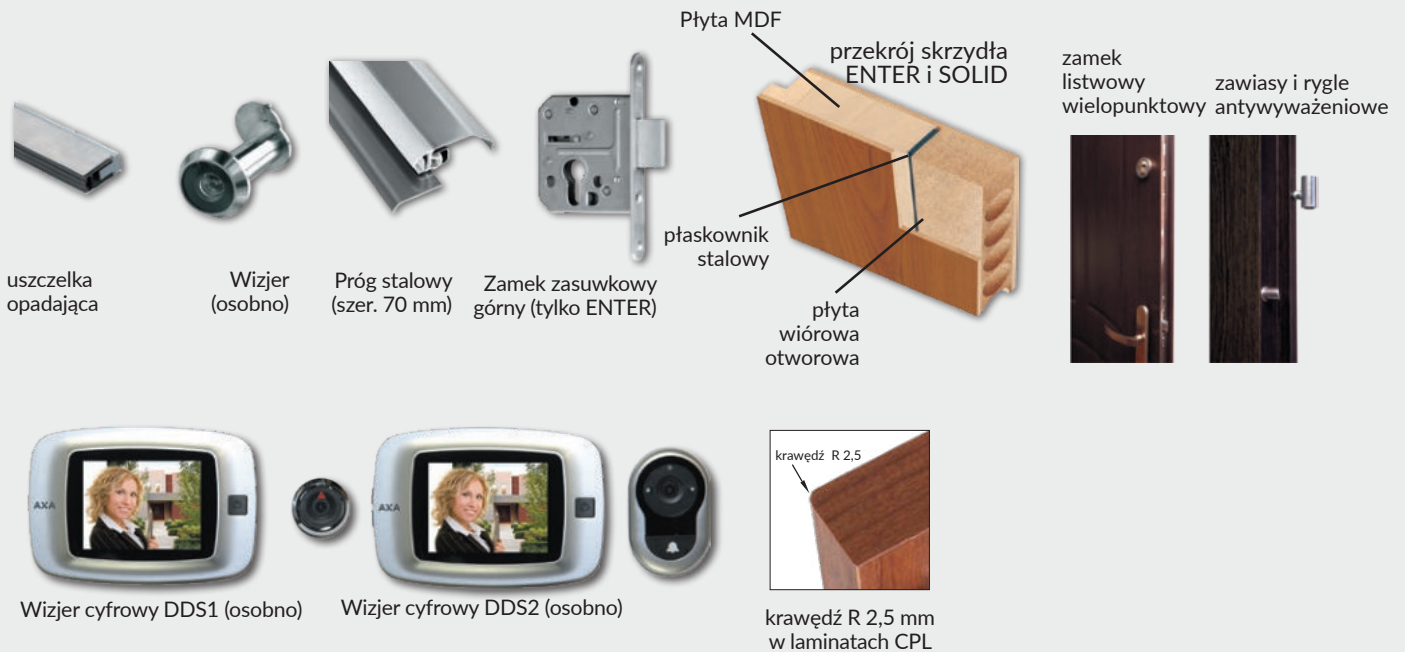

### OPCJE ZA DOPŁATĄ

- » W laminatach CPL krawędź prosta z obrzeżem 1,5 mm      30 zł | 36,90 zł
- » Wizjer – dołączony osobno      13 zł | 15,99 zł
- » Wizjer cyfrowy DDS1 - dołączony osobno      270 zł | 332,10 zł
- » Wizjer cyfrowy DDS2 - dołączony osobno      366 zł | 450,18 zł
- » próg ze stali nierdzewnej – szer. 70 mm      69 zł | 84,87 zł
- » rezygnacja z drugiego zamka      -5 zł | -6,15 zł
- » uszczelka opadająca      140 zł | 172,20 zł

Dekor DRE-Cell 1	biały (struktura)	jesion	buk	olcha	dąb złoty	calvados	orzech	Dekor DRE-Cell 2					biała mat	srebrna
								biała mat	srebrna					
Dekor DRE-Cell 3	sosna biała	wiąz syberyjski	dąb piaskowy	dąb bielony ryfla	dąb vintage	orzech karmelowy	dąb złoty ryfla	orzech ciemny ryfla	dąb szary ryfla**	wiąz tabac	wiąz antracyt	wenge ciemne		
	siwy struktura	czarny struktura	dąb toffi***	Dekor 3D				dąb grand	wiąz	orzech amerykański	heban	dąb polski 3D		
Laminat CPL	biały	biel szlachetna VVF7206	szary jasny	szary ciemny	beton 1 F6462	beton 2	dąb gray	dąb walijski	akacja	orzech celini	orzech	miodowy dąb	kasztan	orzech palony

\*\*\* dekor tylko w usłojeniu poziomym

### CENY SKRZYDEŁ

MODEL	Dekor DRE-Cell 1	Dekor DRE-Cell 2, Dekor 3D, Laminat CPL 0,15-0,20 mm	Dekor DRE-Cell 3
ENTER 0	416 zł netto   511,68 zł brutto	469 zł netto   576,87 zł brutto	469 zł netto   576,87 zł brutto
ENTER 1-11	533 zł netto   655,59 zł brutto	-	582 zł netto   715,86 zł brutto
SOLID 0	608 zł netto   747,84 zł brutto	640 zł netto   787,20 zł brutto	640 zł netto   787,20 zł brutto
SOLID 1-11	745 zł netto   916,35 zł brutto	-	777 zł netto   955,71 zł brutto

## Cena kompletu drzwi wejściowych ENTER 0 z ościeżnicą stalową stałą od 797 zł netto



	Skrzydło ENTER 0 z ościeżnicą stalową stałą, progiem stalowym, wizjerem i okuciami***	Skrzydło ENTER 0 z ościeżnicą stalową stałą, progiem stalowym, wizjerem, bez okuc
Dekor DRE-Cell 1	1036 zł netto   1274,28 zł brutto	797 zł netto   980,31 zł brutto
Dekor DRE-Cell 2, 3, Dekor 3D	1089 zł netto   1339,47 zł brutto	850 zł netto   1045,50 zł brutto
Laminat CPL 0,15-0,20 mm	1089 zł netto   1339,47 zł brutto	850 zł netto   1045,50 zł brutto

\*\*\* klamka i szyld górny METRO, zestaw wkładek systemu jednego klucza

### W STANDARDZIE

- » rama z płyty MDF wzmocniona dwoma płaskownikami stalowymi
- » wypełnienie płyta wiórowa otworowa
- » płyta zewnętrzna HDF płaska bądź z frezem dekoracyjnym.
- » 3 zawiasy wkręcane koloru srebrnego
- » krawędź prosta rys. 1 lub krawędź R 2,5 mm (w laminatach CPL) rys. 2

### SKRZYDŁO PRZYLGOWE ENTER:

- » zamek zasuwkowy dolny na wkładkę patentową
- » zamek zasuwkowy górny na wkładkę patentową
- » Realizacja zamówień w standardzie inwestycyjnym po konsultacji z Działem Kontraktów. Standard inwestycyjny to światło przejścia w ościeżnicy ze skrzydłem otwartym pod kątem 90 stopni dla drzwi wejściowych Enter „90” 900 mm.

### SKRZYDŁO PRZYLGOWE SOLID

- » zamek listwowy wielopunktowy
- » zawiasy wzmocnione ryglami antywyważeniowymi
- » Realizacja zamówień w standardzie inwestycyjnym po konsultacji z Działem Kontraktów. Standard inwestycyjny to światło przejścia w ościeżnicy ze skrzydłem otwartym pod kątem 90 stopni dla drzwi wejściowych Solid „90” 900 mm.

### ZASTOSOWANIE

Drzwi ENTER i SOLID mają zastosowanie jako drzwi wewnętrzne wejściowe w budownictwie mieszkaniowym i użyteczności publicznej.

Zalecamy do skrzydeł kolekcji ENTER/SOLID ościeżnicę prostą ENTER/SOLID lub ościeżnicę stalową stałą.

### KONSTRUKCJA

Rama skrzydła wykonana z płyty MDF dodatkowo wzmocniona dwoma płaskownikami stalowymi. Wypełnienie – płyta wiórowa otworowa. Drzwi mają podwyższoną izolacyjność akustyczną (Rw=32dB). Płyta zewnętrzna HDF uszlachetniona okleiną DRE-Cell Decor - wykończenie płaskie bądź z frezem dekoracyjnym.

rys. 1



krawędź prosta

rys. 2



krawędź R 2,5



ENTER/SOLID 12 ENTER/SOLID 13 ENTER/SOLID 14 ENTER/SOLID 15 ENTER/SOLID 16 ENTER/SOLID 17



ENTER/SOLID 18 ENTER/SOLID 19\* ENTER/SOLID 20\* ENTER/SOLID 21\*\* ENTER/SOLID 22\*\* ENTER/SOLID 23\*\*

\* W modelach 19 i 20 okładzina sklejana jest w pasy o zmiennym usłojeniu.



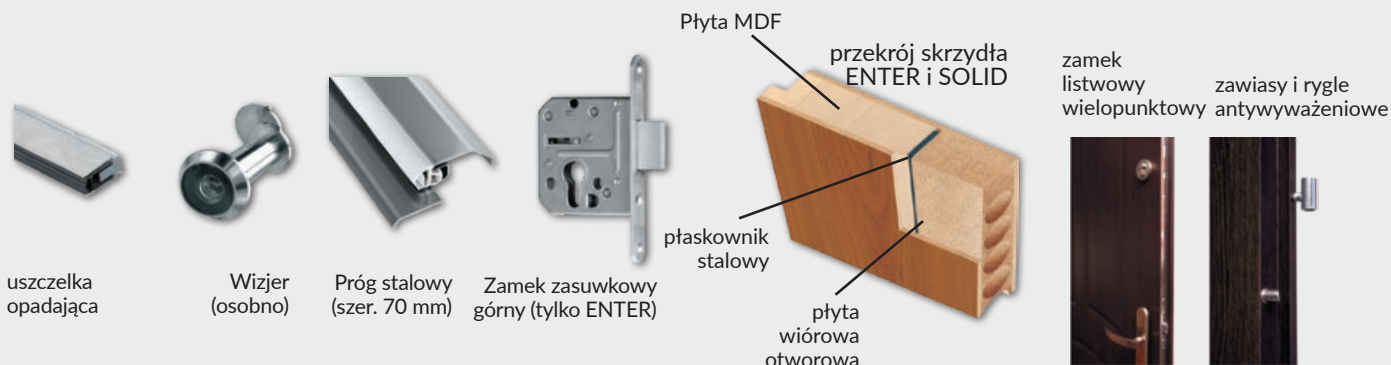

**UWAGA:** Modele ENTER 21-23 i SOLID 21-23 - skrzydła w laminatach CPL w standardzie z krawędzią z promieniem R 2,5 mm. Za dopłatą możliwość wyboru krawędzi prostej z obrzeżem gr. 1,5 mm.



krawędź R 2.5



krawędź R 2,5 mm w laminatach CPL

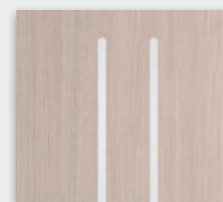

\*\* W modelach 21-23 wykonane są wstawki aluminiowe o szerokości 8 mm umiejscowione w jednej płaszczyźnie z powierzchnią drzwi z obu stron



Wizjer cyfrowy DDS1 (osobno)

Wizjer cyfrowy DDS2 (osobno)

Dekor DRE-Cell 1	biały (struktura)	jesion	buk	olcha	dąb złoty	calvados	orzech	Dekor DRE-Cell 2					biała mat	srebrna				
								biała mat	srebrna									
Dekor DRE-Cell 3	sosna biała	wiąz syberyjski	dąb piaskowy	dąb bielony ryfla	dąb vintage	orzech karmelowy	dąb złoty ryfla	orzech ciemny ryfla	dąb szary ryfla**	wiąz tabac	wiąz antracyt	wenge ciemne						
													Dekor 3D					
												dąb grand	wiąz	orzech amerykański	heban	dąb polski 3D		
Laminat CPL	siwy struktura	czarny struktura	dąb toffi***															
	biały	biel szlachetna VVF7206	szary jasny	szary ciemny	beton 1 F6462	beton 2	dąb gray	dąb walijski	akacja	orzech celini	orzech	miodowy dąb	kasztan	orzech palony				

\*\*\* dekor tylko w ustawieniu poziomym

### CENY SKRZYDEŁ

MODEL	Dekor DRE-Cell 1	Dekor DRE-Cell 2, Dekor 3D, Laminat CPL 0,15-0,20 mm	Dekor DRE-Cell 3
ENTER 12-20	533 zł netto   655,59 zł brutto	-	582 zł netto   715,86 zł brutto
ENTER 21-23	498 zł netto   612,54 zł brutto	550 zł netto   676,50 zł brutto	550 zł netto   676,50 zł brutto
SOLID 12-20	745 zł netto   916,35 zł brutto	-	777 zł netto   955,71 zł brutto
SOLID 21-23	696 zł netto   856,08 zł brutto	726 zł netto   892,98 zł brutto	726 zł netto   892,98 zł brutto

Szerokość skrzydeł: jednoskrzydłowe „80”÷„100”.  
Informacje techniczne: ościeżnice: str. 155 i 157-158 oraz 168-171, skrzydła drzwiowe: str. 186-194.



## SOLID RC2 - dąb gray CPL

Laminat CPL																		
	Kolorystyka ościeżnicy stalowej stałej										RAL 9003	RAL 7047	RAL 7024	RAL 8017	RAL 9003	RAL 7047	RAL 7024	RAL 8017

Kolory ościeżnic w dwóch stopniach połysku (mat/drobna struktura, półpołysk/gładka).

## Cena kompletu\* drzwi wejściowych SOLID RC2 od 1291 zł netto

\*skrzydło SOLID RC2, ościeżnica stalowa stała i próg stalowy

MODEL	Laminat CPL 0,15-0,20 mm
skrzydło SOLID RC2	850 zł netto   1045,50 zł brutto
MODEL	Kolor: biały, brąz, szary jasny, szary ciemny, beż
Ościeżnica stalowa stała	372 zł netto   457,56 zł brutto

## W STANDARDZIE SKRZYDŁA:

- » rama z klejunki iglastej
- » wypełnienie płyta wiórowa pełna
- » krawędź prosta z obrzeżem gr. 1,5 mm
- » zamek listwowy wielopunktowy
- » 3 zawiasy trójdzielne
- » płyta zewnętrzna HDF z blachą aluminiową

Drzwi SOLID RC2 posiadają klasę izolacyjności akustycznej  $R_w=32dB$  oraz odporność na włamanie klasy RC2 wg PN-EN 1627:2012 pod warunkiem skompletowania skrzydła z ościeżnicą stalową, progim stalowym oraz oddzielnie zakupionym dedykowanym kompletem okuć: klamki, rozety i wkładki patentowych. Zdjęcie klamki i rozety str. 133.

## ZASTOSOWANIE

Drzwi SOLID RC2 mają zastosowanie jako drzwi wewnętrzne wejściowe w budownictwie mieszkaniowym i użyteczności publicznej.

## OPCJE ZA DOPŁATĄ

- |                                      |                    |
|--------------------------------------|--------------------|
| » wizjer - dołączony osobno          | 13 zł   15,99 zł   |
| » skrzydła „100”                     | 50 zł   61,50 zł   |
| » próg stalowy                       | 69 zł   84,87 zł   |
| » klamka ONTARIO                     | 133 zł   163,59 zł |
| » rozeta ONTARIO                     | 66 zł   81,18 zł   |
| » wkładka patentowa (cena za 2 szt.) | 132 zł   162,36 zł |



SOLID RC2

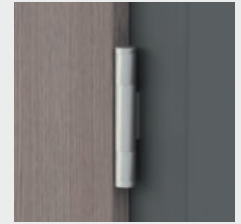

zawias trójdzielny E878

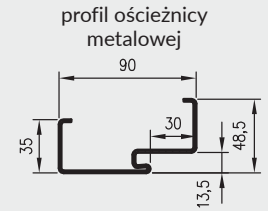

profil ościeżnicy metalowej

## KONSTRUKCJA OŚCIEŻNICY

Ościeżnica metalowa spawana wykonana jest z blachy stalowej niskowęglowej o grubości 1,5mm. Lakierowana proszkowo w dostępnych kolorach z palety RAL: 1001-beż półpołysk, 9003-biały, 8017-brąz, 7047-szary jasny, 7024-szary ciemny w dwóch stopniach połysku (mat/drobna struktura, półpołysk). Zarówno zewnętrzna jak i wewnętrzna strona ościeżnicy zabezpieczone są lakierową organiczną powłoką ochronną. Po jednej stronie ościeżnicy wykonane są 4 wycięcia pod zapadkę i zasuwki drzwi wejściowych DRE, a po przeciwnej stronie 3 gniazda pod zawiasy oraz bolce antywyważeniowe.

## ZASTOSOWANIE

Ościeżnica stalowa stała i stalowa hybrydowa ma zastosowanie do drzwi wewnętrznych wejściowych SOLID RC2. Ościeżnice przeznaczone są do montażu na gotowej podłodze.

## W STANDARDZIE

- » gniazda na 3 zawiasy trójdzielne E878
- » dodatkowe gniazda na bolce antywyważeniowe
- » gniazda zaczepów zamka listwowego Metalplast

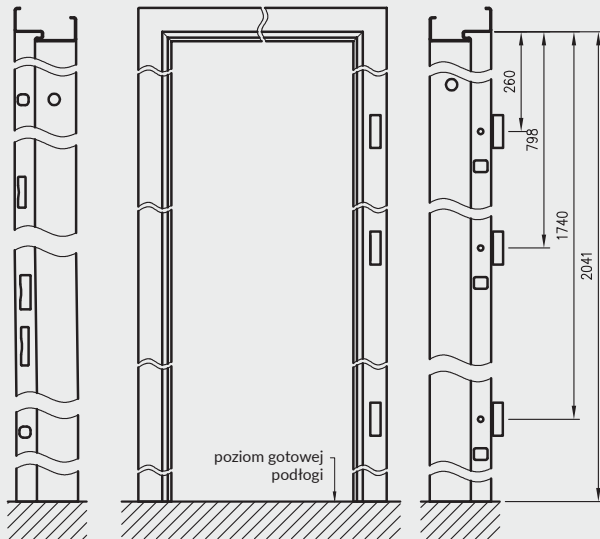

poziom gotowej podłogi

przekrój pionowy ościeżnicy stalowej stałej

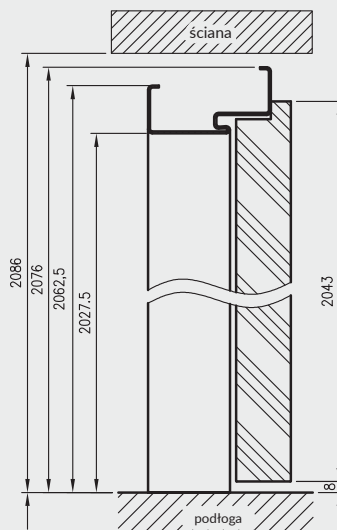

przekrój pionowy alternatywny sposób montażu

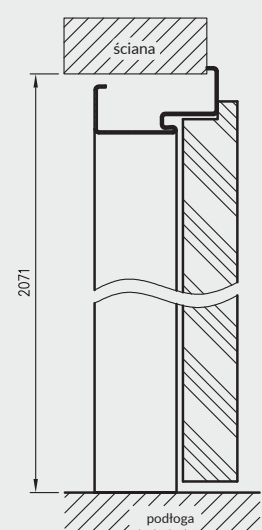

przekrój poprzeczny

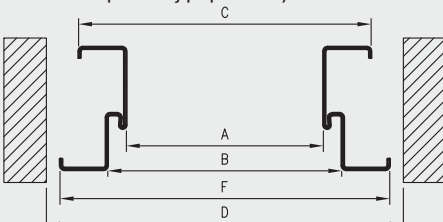

przekrój poprzeczny alternatywny sposób montażu

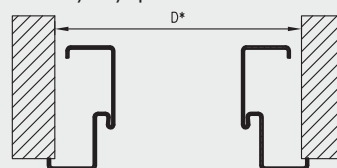

	A	B	C	D	D*	F
„80”	800	827	870	917	887	897
„90”	900	927	970	1017	987	997
„100”	1000	1027	1070	1117	1087	1097

D, D\* - wymagana szerokość otworu w murze  
\* opcjonalny sposób montażu ościeżnicy

Wymagana wysokość otworu w murze liczona od gotowej podłogi to 2086 mm lub 2071\* mm w opcjonalnym sposobie montażu  
\*\* wysokość przejścia w świetle ościeżnicy wynosi 2027,5 mm



## OLIMP 10 - biała mat

Dekor DRE-Cell	biały (struktura)	biała mat	sosna biała	wiąz syberyjski	dąb piaskowy	dąb bielony ryfla	jesion	buk	olcha	dąb złoty	calvados	dąb złoty ryfla		
	orzech	orzech karmelowy	orzech ciemny ryfla	dąb szary ryfla***	wiąz tabac	wiąz antracyt	wenge ciemne	dąb vintage	srebrna	siwy struktura	czarna struktura	dąb toffi***		
Dekor 3D	wiąz	orzech amerykański	heban	dąb polski 3D	dąb grand									
Laminat CPL	biały	biel szlachetna VVF7206	szary jasny	szary ciemny	beton 1 F6462	beton 2	dąb gray	dąb walijski	akacja	orzech celini	orzech	miodowy dąb	kasztan	orzech palony

\*\*\* dekor tylko w ułożeniu poziomym

### dekor DRE-Cell, laminat CPL gr. 0,15-0,20 mm lub dekor 3D

MODEL	EI30				EI60			
	szerokość „80” - „90”		szerokość „100” - „110”		szerokość „80” - „90”		szerokość „100” - „110”	
	netto	brutto	netto	brutto	netto	brutto	netto	brutto
OLIMP 10	1 039 zł	1 277,97 zł	1 333 zł	1 639,59 zł	1 297 zł	1 595,31 zł	1 802 zł	2 216,46 zł
OLIMP 20	1 928 zł	2 371,44 zł	2 389 zł	2 938,47 zł	2 243 zł	2 758,89 zł	2 905 zł	3 573,15 zł
OLIMP 30	2 348 zł	2 888,04 zł	2 925 zł	3 597,75 zł	2 873 zł	3 533,79 zł	3 651 zł	4 490,73 zł
OLIMP 40	2 243 zł	2 758,89 zł	2 547 zł	3 132,81 zł	2 768 zł	3 404,64 zł	3 284 zł	4 039,32 zł



# DRZWI P.POŻ. OLIMP

SKRZYDŁA DRZWIOWE PRZYLGOWE  
skrzydła drzwiowe wewnętrzne wejściowe przeciwpożarowe systemu HALSPAN

## W STANDARDZIE

- » wypełnienie płyta wiórowa Halspan 44 mm w EI30 lub 54 mm w EI60 z doklejonymi po obwodzie listwami z klejonki iglastej
- » krawędź prosta, ramka przyszybowa zaokrąglona **rys. 1**
- » szyba ognioodporna przezroczysta (zmienna szerokość zależna od rozmiaru skrzydła)
- » uszczelki pęczniące – dymoszczelne
- » 3 zawiasy
- » zamek na wkładkę patentową
- » próg opadający

rys. 1



Wskaźnik izolacyjności akustycznej drzwi jednoskrzydłowych  $R_w = 32$  dB  
Wskaźnik izolacyjności akustycznej drzwi dwuskrzydłowych  $R_w = 27$  dB



kratka wentylacyjna p.poż.

## OPCJE ZA DOPŁATĄ

» wizjer	58 zł	71,34 zł
» samozamykacz DORMA	201 zł	247,23 zł
» samozamykacz GEZE	244 zł	300,12 zł
» kratka wentylacyjna p.poż.	850 zł	1045,50 zł
» dopłata do skrzydła biernego	210 zł	258,30 zł

## ZASTOSOWANIE

Drzwi przeciwpożarowe mają zastosowanie jako drzwi wewnętrzne wejściowe w budownictwie mieszkaniowym, użyteczności publicznej oraz budynkach zamieszkania zbiorowego.

W celu spełnienia warunków Krajowej Oceny Technicznej do drzwi o odporności ogniowej EI 30 i EI60 - należy zastosować samozamykacz.

Drzwi sprzedawane są wyłącznie w komplecie z ościeżnicą metalową przeciwpożarową



SAMOZAMYKACZ DORMA



SAMOZAMYKACZ GEZE

**UWAGA:** W skrzydłach EI30 występują 3 zawiasy trójdzielne, natomiast w skrzydłach EI60 od szerokości „100” występują 3 zawiasy VX7939.



OLIMP 10



OLIMP 20

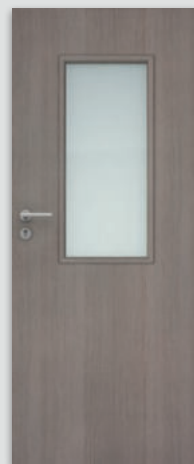

OLIMP 30

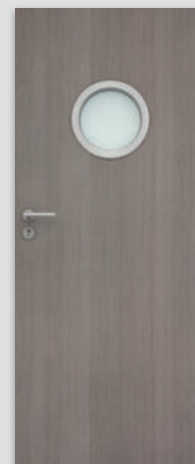

OLIMP 40

# OŚCIEŻNICA METALOWA P.POŻ.

## KONSTRUKCJA

Ościeżnica metalowa wykonana z blachy ze stali węglowej konstrukcyjnej o grubości co najmniej 1,5 mm, konstrukcja spawana, malowana proszkowo na kolor brąz lub biały.

## ZASTOSOWANIE

Ościeżnica ma zastosowanie do drzwi wewnętrznych wejściowych przeciwpożarowych OLIMP EI30 i EI60.

## CENY OŚCIEŻNIC METALOWYCH EI30

szerokość drzwi	kolor: biały, brąz	
„80” - „90”; „90E”	482 zł netto	<b>592,86 zł brutto</b>
„100” - „110”	504 zł netto	<b>619,92 zł brutto</b>
„160” - „200”	749 zł netto	<b>921,27 zł brutto</b>
„210” - „220”	828 zł netto	<b>1018,44 zł brutto</b>

## W STANDARDZIE

- » 3 zawiasy
- » uszczelka o podwyższonych właściwościach ogniochronnych

## CENY OŚCIEŻNIC METALOWYCH EI60

szerokość drzwi	kolor: biały, brąz	
„80” - „90”; „90E”	482 zł netto	<b>592,86 zł brutto</b>
„100” - „110”	749 zł netto	<b>921,27 zł brutto</b>
„160” - „180”	828 zł netto	<b>1018,44 zł brutto</b>
„200”	1270 zł netto	<b>1562,10 zł brutto</b>
„210” - „220”	1480 zł netto	<b>1820,40 zł brutto</b>

ościeżnica metalowa pod zawiasy trójdzielnne

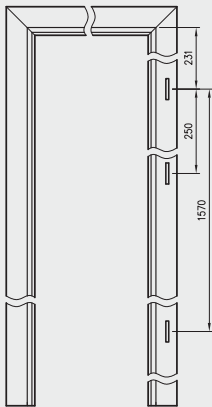

ościeżnica metalowa pod zawiasy VX 7939

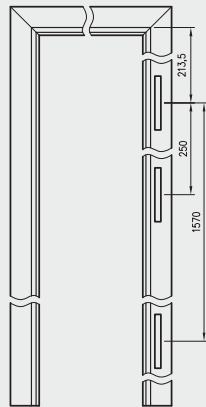

Przekrój ościeżnicy metalowej do drzwi Olimp

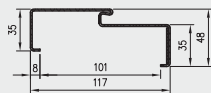

Przekrój pionowy przy montażu na wełnę mineralną

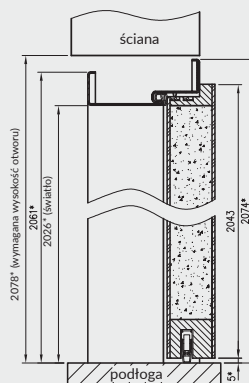

Przekrój pionowy przy montażu na zaprawę murarską

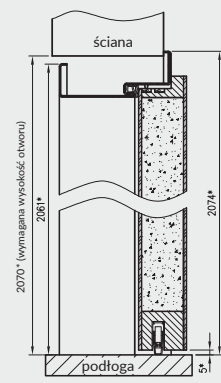

\* wymiary dla drzwi EI30, dla EI60 dodać 1 mm.

Przekrój poprzeczny przy montażu na wełnę mineralną

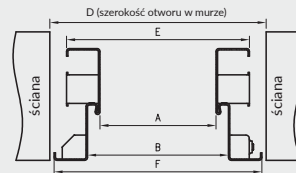

Przekrój poprzeczny przy montażu na zaprawę murarską

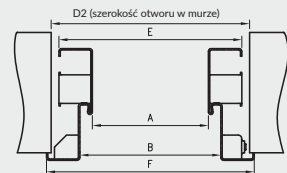

Tab. Wymiary dla drzwi jednoskrzydłowych EI30

	A	B	D	D2	E	F
„80”	800	826	905	888	870	896
„90”	900	926	1005	988	970	996
„90E”	915	941	1020	1003	985	1011
„100”	1000	1026	1105	1088	1070	1096
„110”	1100	1126	1205	1188	1170	1196

Tab. Wymiary dla drzwi dwuskrzydłowych EI30

	A	B	D	D2	E	F
„160”	1635	1661	1740	1723	1705	1731
„170”	1735	1761	1840	1823	1805	1831
„180”	1835	1861	1940	1923	1905	1931
„190”	1935	1961	2040	2023	2005	2031
„200”	2035	2061	2140	2123	2105	2131
„210”	2135	2161	2240	2223	2205	2231
„220”	2235	2261	2340	2323	2305	2331

Tab. Wymiary dla drzwi jednoskrzydłowych EI60

	A	B	D	D2	E	F
„80”	801	827	906	889	871	897
„90”	901	927	1006	989	971	997
„90E”	926	952	1031	1014	996	1022
„100”	1001	1027	1106	1089	1071	1097
„110”	1101	1127	1206	1189	1171	1197

Tab. Wymiary dla drzwi dwuskrzydłowych EI60

	A	B	D	D2	E	F
„160”	1636	1662	1741	1724	1706	1732
„170”	1736	1762	1841	1824	1806	1832
„180”=„90”+„90”	1836	1862	1941	1924	1906	1932
„200”=„100”+„100”	2036	2062	2141	2124	2106	2132
„210”	2136	2162	2241	2224	2206	2232
„220”	2236	2262	2341	2324	2306	2332

cena drzwi jednoskrzydłowych = cena skrzydła czynnego + cena ościeżnicy metalowej p.poż.

cena drzwi dwuskrzydłowych = cena skrzydła czynnego + cena skrzydła biernego (skrzydło czynne + dopłata) + cena ościeżnicy metalowej p.poż.



# DRZWI P.POŻ. ATHOS

PRZYLGOWE  
skrzydła drzwiowe wewnętrzne wejściowe

## DRZWI TECHNICZNE ATHOS SPEŁNIAJĄ:

- » klasa odporności ogniowej: EI<sub>2</sub>30
- » klasa dymoszczelności: Sa, S<sub>200</sub>
- » klasa wytrzymałości mechanicznej: 3
- » klasa izolacyjności akustycznej: Rw=32 dB

## ZASTOSOWANIE

Drzwi wewnętrzne wejściowe przeciwpożarowe, stosowane w budownictwie mieszkaniowym, użyteczności publicznej oraz budynkach zamieszkania zbiorowego, a także pomieszczeniach gospodarczych i technicznych.

Drzwi sprzedawane są wyłącznie w komplecie z ościeżnicą stalową i uszczelką opadającą.

## W STANDARDZIE SKRZYDŁA

- » rama z klejonej iglastej
- » wypełnienie płyta wiórowa pełna
- » krawędź prosta
- » zamek wpuszczany na wkładkę patentową
- » 3 zawiasy trójdzielne

## OŚCIEŻNICE

- » ościeżnica stalowa stała str. 146
- » ościeżnica stalowa regulowana str. 147
- » ościeżnica stalowa hybrydowa str. 148

## OPCJE ZA DOPŁATĄ

» samozamykacz DORMA	201 zł	247,23 zł
» samozamykacz GEZE	244 zł	300,12 zł
» skrzydło „100” - „110”	75 zł	92,25 zł
» wizjer	58 zł	71,34 zł

W celu spełnienia warunków Krajowej Oceny Technicznej do drzwi o odporności ogniowej EI 30 – należy zastosować samozamykacz.

Cena kompletu już od 1383 zł netto **1701,09 zł brutto** - zawiera: skrzydło, ościeżnicę stalową stałą i uszczelkę opadającą.

**UWAGA:** Do ceny skrzydła należy doliczyć cenę ościeżnicy stalowej.



ATHOS 10

biały (struktura)	biała mat	sosna biała	wiąz syberyjski	dąb piaskowy	dąb bielony ryfla	jesion	buk	olcha	dąb złoty	calvados	dąb złoty ryfla	orzech karmelowy	Dekor DRE-Cell	
		siwy struktura	czarny struktura	dąb toffi***	srebrna	orzech	orzech ciemny ryfla	dąb szary ryfla***	wiąz tabac	wiąz antracyt	wenge ciemne	dąb vintage		
								wiąz	orzech amerykański	heban	dąb polski 3D	dąb grand	Dekor 3D	
biały	biel szlachetna VVF7206	szary jasny	szary ciemny	beton 1 F6462	beton 2	dąb gray	dąb walijski	akacja	orzech celini	orzech	miodowy dąb	kasztan	orzech palony	laminat CPL

\*\*\* dekor tylko w ustojeniu poziomym

## CENA SKRZYDŁA

MODEL	dekor DRE-Cell, laminat CPL gr. 0,15-0,20 mm i dekor 3D
ATHOS 10	901 zł netto <b>1108,23 zł brutto</b>

Szerokość skrzydeł: jednoskrzydłowe „80”÷„110”.

Informacje techniczne: akcesoria: str. 133, 164-171, skrzydła drzwiowe: str. 186-194.

## DRZWI TECHNICZNE FORCA SPEŁNIAJĄ:

- » klasa antywłamaniowości: RC3 (wg PN-EN 1627:2012)
- » klasa odporności ogniowej: EI<sub>2</sub>30
- » klasa dymoszczelności: Sa, S<sub>200</sub>
- » klasa wytrzymałości mechanicznej: 3
- » klasa izolacyjności akustycznej: Rw=32 dB

## ZASTOSOWANIE

Drzwi wewnętrzne wejściowe przeciwpożarowe, antywłamaniowe, stosowane w budownictwie mieszkaniowym, użyteczności publicznej oraz budynkach zamieszkania zbiorowego, a także pomieszczeniach gospodarczych i technicznych. Drzwi sprzedawane są wyłącznie w komplecie z ościeżnicą stalową, progiem stalowym, klamką, rozetą i dwiema wkładkami patentowymi.

## W STANDARDZIE SKRZYDŁA

- » rama z klejonki iglastej
- » wypełnienie płyta wiórowa pełna
- » krawędź prosta
- » linki stalowe
- » zamek listwowy 5-cio punktowy
- » 3 zawiasy trójdzielne

## OŚCIEŻNICE

- » ościeżnica stalowa stała str. 146
- » ościeżnica stalowa regulowana str. 147
- » ościeżnica stalowa hybrydowa str. 148

## OPCJE ZA DOPŁATĄ

» próg stalowy	69 zł		84,87 zł
» klamko-klamka	147 zł		180,81 zł
» rozeta podłuzna	57 zł		70,11 zł
» wkładka patentowa x 2 szt.	132 zł		162,36 zł
» samozamykacz DORMA	201 zł		247,23 zł
» samozamykacz GEZE	244 zł		300,12 zł
» skrzydło „100”	100 zł		123,00 zł
» wizjer	58 zł		71,34 zł

W celu spełnienia warunków Krajowej Oceny Technicznej do drzwi o odporności ogniowej EI 30 i antywłamaniowości – należy zastosować samozamykacz i klamkę DIVA z rozetą. Zdjęcie klamki i rozety - str. 133.

Cena kompletu od 2045 zł netto **2515,35 zł brutto** - zawiera: skrzydło, ościeżnicę stalową stałą, próg stalowy, klamko/klamkę i rozetę DIVA bez zabezpieczenia wkładki i dwie wkładki patentowe.

**UWAGA:** Do ceny skrzydła należy doliczyć cenę ościeżnicy stalowej, progu stalowego, klamki, rozety oraz cenę dwóch wkładek patentowych.



FORCA 10

Dekor DRE-Cell	biały (struktura)	biała mat	sosna biała	wiąz syberyjski	dąb piaskowy	dąb bielony ryfla	jesion	buk	olcha	dąb złoty	calvados	dąb złoty ryfla		
	orzech	orzech karmelowy	orzech ciemny ryfla	dąb szary ryfla***	wiąz tabac	wiąz antracyt	wenge ciemne	dąb vintage	srebrna	siwy struktura	czarny struktura	dąb toffi***		
Dekor 3D	wiąz	orzech amerykański	heban	dąb polski 3D	dąb grand									
Laminat CPL	biały	biel szlachetna VVF7206	szary jasny	szary ciemny	beton 1 F6462	beton 2	dąb gray	dąb walijski	akacja	orzech celini	orzech	miodowy dąb	kasztan	orzech palony

\*\*\* dekor tylko w ustojeniu poziomym

## CENA SKRZYDŁA

MODEL	dekor DRE-Cell, laminat CPL gr. 0,15-0,20 mm lub dekor 3D
FORCA 10	1133 zł netto <b>1393,59 zł brutto</b>



### DRZWI TECHNICZNE FORCA B SPEŁNIAJĄ:

- » klasa antywłamaniowości: RC3 (wg PN-EN 1627:2012)
- » klasa wytrzymałości mechanicznej: 3
- » klasa izolacyjności akustycznej: Rw=32 dB

### ZASTOSOWANIE

Drzwi wewnętrzne wejściowe, antywłamaniowe, stosowane w budownictwie mieszkaniowym, użyteczności publicznej oraz budynkach zamieszkania zbiorowego, a także pomieszczeniach gospodarczych i technicznych. Drzwi sprzedawane są wyłącznie w komplecie z ościeżnicą stalową, progiem stalowym, klamką, rozetą i dwiema wkładkami patentowymi.

### W STANDARDZIE SKRZYDŁA

- » rama z klejonki iglastej
- » wypełnienie płyta wiórowa pełna
- » krawędź prosta
- » linki stalowe
- » zamek listwowy 5-cio punktowy
- » 3 zawiasy trójdzielne

### OŚCIEŻNICE

- » ościeżnica stalowa stała str. 146
- » ościeżnica stalowa regulowana str. 147
- » ościeżnica stalowa hybrydowa str. 148

### OPCJE ZA DOPŁATĄ

» próg stalowy	69 zł		84,87 zł
» klamko-klamka	147 zł		180,81 zł
» rozeta podłużna	57 zł		70,11 zł
» wkładka patentowa x 2 szt.	132 zł		162,36 zł
» skrzydło „100”	100 zł		123,00 zł
» wizjer	13 zł		15,99 zł

Cena kompletu od 1940 zł netto **2386,20 zł brutto** zawiera: skrzydło, ościeżnicę stalową stałą, próg stalowy, klamko/klamkę i rozetę DIVA bez zabezpieczenia wkładki i dwie wkładki patentowe.

**UWAGA:** Do ceny skrzydła należy doliczyć cenę ościeżnicy stalowej, progu stalowego, klamki, rozety oraz cenę dwóch wkładek patentowych.



FORCA B 10

Dekor DRE-Cell	biały (struktura)	biała mat	sosna biała	wiąz syberyjski	dąb piaskowy	dąb bielony ryfla	jesion	buk	olcha	dąb złoty	calvados	dąb złoty ryfla		
	orzech	orzech karmelowy	orzech ciemny ryfla	dąb szary ryfla***	wiąz tabac	wiąz antracyt	wenge ciemne	dąb vintage	srebrna	siwy struktura	czarna struktura	dąb toffi***		
Dekor 3D	wiąz	orzech amerykański	heban	dąb polski 3D	dąb grand									
Laminat CPL	biały	biel szlachetna VVF7206	szary jasny	szary ciemny	beton 1 F6462	beton 2	dąb gray	dąb walijski	akacja	orzech cellini	orzech	miodowy dąb	kasztan	orzech palony

\*\*\* dekor tylko w ustojeniu poziomym

### CENA SKRZYDŁA

MODEL	dekor DRE-Cell, laminat CPL gr. 0,15-0,20 mm lub dekor 3D
FORCA B 10	1078 zł netto <b>1325,94 zł brutto</b>

Szerokość skrzydeł: jednoskrzydłowe „80”- „100”.  
Informacje techniczne: akcesoria: str. 133, skrzydła drzwiowe: str. 186-194.

# OŚCIEŻNICA STALOWA STAŁA

DO DRZWI FORCA / FORCA B / ATHOS

## KONSTRUKCJA

Ościeżnica stalowa spawana wykonana jest z blachy stalowej niskowęglowej o grubości 1,5mm. Lakierowana proszkowo w dostępnych kolorach z palety RAL: 9003-biały, 8017-brąz, 1001-beż, 7047-szary jasny, 7024-szary ciemny w dwóch stopniach połysku (mat/drobna struktura, półpołysk/gładka). Zarówno zewnętrzna jak i wewnętrzna strona ościeżnicy zabezpieczone są lakierową organiczną powłoką ochronną.

Po jednej stronie ościeżnicy wykonane są wycięcia pod zapadkę i zasuwki drzwi technicznych DRE, a po przeciwnej stronie 3 gniazda pod zawiasy oraz bolce antywyważeniowe.

## ZASTOSOWANIE

Ościeżnica stalowa stała ma zastosowanie do drzwi technicznych FORCA, FORCA B i ATHOS. Przeznaczona jest do montażu na gotowej podłodze.

## W STANDARDZIE

- » gniazda na 3 zawiasy
- » dodatkowe gniazda na bolce antywyważeniowe
- » gniazda zaczepów zamka listwowego 5-punktowego (FORCA, FORCA B)
- » gniazdo zaczepu zamka głównego (ATHOS)

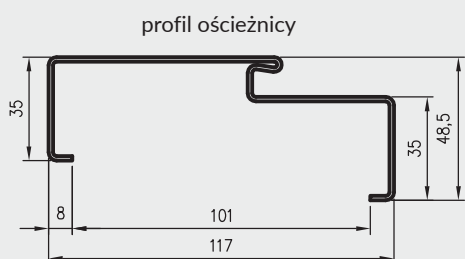

przekrój poziomy ościeżnicy w murze

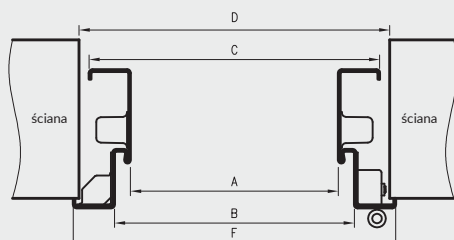

przekrój pionowy

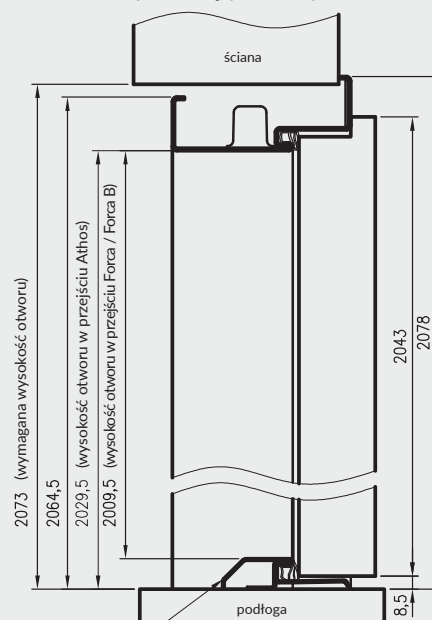

Próg stały (stalowy) do drzwi Forca i Forca B lub uszczelka opadająca w drzwiach Athos

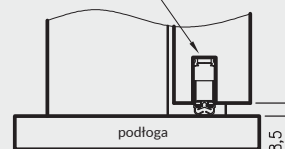

## Cena ościeżnicy stalowej stałej

model	kolor	
	biały, brąz, szary jasny, szary ciemny, beż	
Ościeżnica stalowa stała FORCA	507 zł netto	623,61 zł brutto
Ościeżnica stalowa stała FORCA B	457 zł netto	562,11 zł brutto
Ościeżnica stalowa stała ATHOS	482 zł netto	592,86 zł brutto

## Kolorystyka ościeżnicy stalowej stałej

RAL 9003	RAL 7047	RAL 7024	RAL 8017	RAL 9003	RAL 7047	RAL 7024	RAL 8017	RAL 1001

Kolory ościeżnic w dwóch stopniach połysku (mat/drobna struktura, półpołysk/gładka).

\*\* kolor beż dostępny tylko w półpołysku

	A	B	D	C	F
„80”	800	827	887	870	897
„90”	900	927	987	970	997
„90E”	915	942	1002	985	1012
„100”	1000	1027	1087	1070	1097
„110”*	1100	1127	1187	1170	1197

\* szerokość dostępna wyłącznie w kolekcji ATHOS

# OŚCIEŻNICA STALOWA REGULOWANA

DO DRZWI FORCA / FORCA B / ATHOS

## KONSTRUKCJA

Ościeżnica regulowana stalowa wykonana jest z blachy stalowej niskowęglowej o grubości 1,5 mm. Stojaki z nadprożem połączone na stałe metodą spawania. Lakierowana proszkowo w dostępnych kolorach z palety RAL: 9003-biały, 8017-brąz, 1001-beż, 7047-szary jasny, 7024-szary ciemny w dwóch stopniach połysku (mat/drobna struktura, półpołysk/gładka). Zarówno zewnętrzna jak i wewnętrzna strona ościeżnicy zabezpieczone są lakierową organiczną powłoką ochronną. Po jednej stronie ościeżnicy wykonane są wycięcia pod zapadkę i zasuwki drzwi technicznych DRE, a po przeciwnej stronie 3 gniazda pod zawiasy oraz bolce antywyważeniowe.

## ZASTOSOWANIE

Ościeżnica regulowana stalowa ma zastosowanie do drzwi technicznych FORCA, FORCA B i ATHOS. Przeznaczona jest do montażu na gotowej podłodze.

## W STANDARDZIE

- » gniazda na 3 zawiasy
- » dodatkowe gniazda na bolce antywyważeniowe
- » gniazda zaczepów zamka listowego 5-punktowego (FORCA, FORCA B)
- » gniazdo zaczepu zamka głównego (ATHOS)



przekrój ościeżnicy stalowej regulowanej

przekrój poziomy ościeżnicy w murze

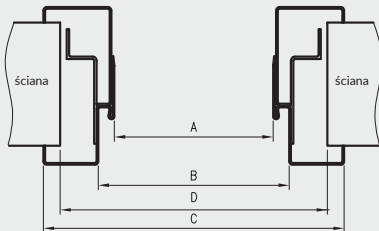

profil ościeżnicy

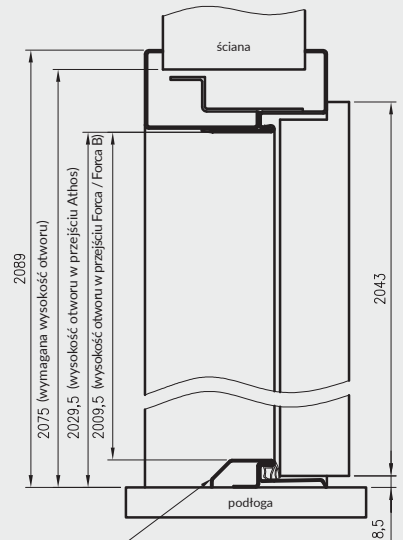
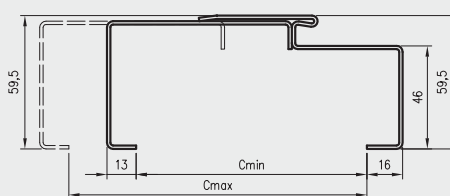

Próg stały (stalowy) do drzwi Forca i Forca B lub uszczelka opadająca w drzwiach Athos

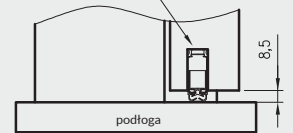

do drzwi jednoskrzydłowych

n	Cmin	Cmax
1	103	133
2	133	163
3	163	193
4	193	223
5	223	253
6	253	283
7	283	313

do drzwi jednoskrzydłowych

szerokość	A	B	C	D
80	800	827	919	890
90	900	927	1019	990
90E	915	942	1034	1005
100	1000	1027	1119	1090
110*	1100	1127	1219	1190

\* szerokość dostępna wyłącznie w kolekcji ATHOS

Cena Ościeżnicy Regulowanej Stalowej do skrzydła FORCA B

Grubość muru	Szerokość 80-90E		Szerokość 100	
	Cmin	netto / brutto	netto	brutto
103	675 zł	830,25 zł	739 zł	908,97 zł
133	703 zł	864,69 zł	766 zł	942,18 zł
163	729 zł	896,67 zł	793 zł	975,39 zł
193	782 zł	961,86 zł	846 zł	1040,58 zł
223	809 zł	995,07 zł	872 zł	1072,56 zł
253	835 zł	1027,05 zł	899 zł	1105,77 zł
283	862 zł	1060,26 zł	925 zł	1137,75 zł

Cena Ościeżnicy Regulowanej Stalowej do skrzydła FORCA

Grubość muru	Szerokość 80-90E		Szerokość 100	
	Cmin	netto / brutto	netto	brutto
103	725 zł	891,75 zł	789 zł	970,47 zł
133	753 zł	926,19 zł	816 zł	1003,68 zł
163	779 zł	958,17 zł	843 zł	1036,89 zł
193	832 zł	1023,36 zł	896 zł	1102,08 zł
223	859 zł	1056,57 zł	922 zł	1134,06 zł
253	885 zł	1088,55 zł	949 zł	1167,27 zł
283	912 zł	1121,76 zł	975 zł	1199,25 zł

Cena Ościeżnicy Regulowanej Stalowej do skrzydła ATHOS

Grubość muru	Szerokość 80-90E		Szerokość 100-110	
	Cmin	netto / brutto	netto	brutto
103	700 zł	861,00 zł	764 zł	939,72 zł
133	728 zł	895,44 zł	791 zł	972,93 zł
163	754 zł	927,42 zł	818 zł	1006,14 zł
193	807 zł	992,61 zł	871 zł	1071,33 zł
223	834 zł	1025,82 zł	897 zł	1103,31 zł
253	860 zł	1057,80 zł	924 zł	1136,52 zł
283	887 zł	1091,01 zł	950 zł	1168,50 zł

biały półpołysk RAL 9003	szary jasny półpołysk RAL 7047	szary ciemny półpołysk RAL 7024	brąz półpołysk RAL 8017	beż półpołysk** RAL 1001	Kolorystyka ościeżnicy stalowej regulowanej
biały mat RAL 9003	szary jasny mat RAL 7047	szary ciemny mat RAL 7024	brąz mat RAL 8017		

Kolory ościeżnic w dwóch stopniach połysku (mat/drobna struktura, półpołysk/gładka).

\*\* kolor beż dostępny tylko w półpołysku

# OŚCIEŻNICA STALOWA HYBRYDOWA

DO DRZWI FORCA / FORCA B / ATHOS



Ościeżnica stalowa hybrydowa – to nowatorskie rozwiązanie w naszej ofercie, łączące solidność konstrukcji metalowej z dodatkową funkcjonalnością pozwalającą na pełną zabudowę ościeża z zastosowaniem elementów ościeżnicy MDF wykończonych laminatem CPL.

Ościeżnica hybrydowa to połączenie ościeżnicy metalowej o stałej szerokości, panela MDF występującego w 11 wariantach szerokości oraz kątownika maskującego. Rozwiązanie to pozwala na zabudowę ościeża o grubości 145-345 mm oraz na regulację kątownikiem do 20 mm.

## ZASTOSOWANIE:

Ościeżnica hybrydowa z założenia przeznaczona jest do drzwi technicznych FORCA, FORCA B, ATHOS. Ościeżnica przeznaczona jest do montażu na gotowej podłodze.

wariant	Cmin	Cmax	SP
1	145	165	82
2	165	185	102
3	185	205	122
4	205	225	142
5	225	245	162
6	245	265	182
7	265	285	202
8	285	305	222
9	305	325	242
10	325	345	262
11	345	365	282

przekrój poziomy ościeżnicy w murze

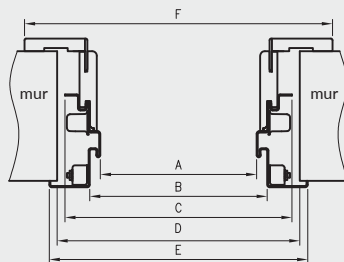

profil ościeżnicy

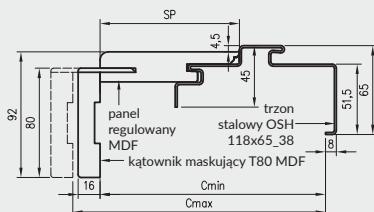

przekrój pionowy

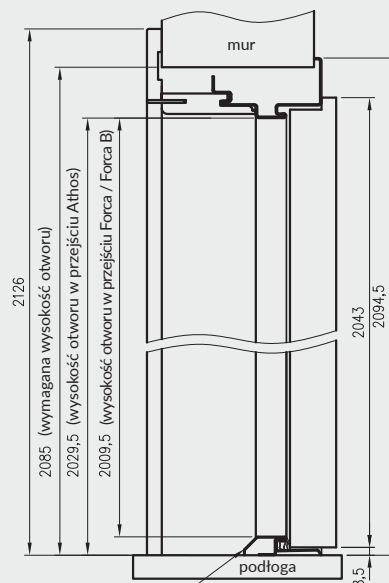

Próg stały (stalowy) do drzwi Forca / Forca B lub uszczelka opadająca w drzwiach Athos

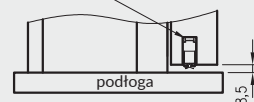

## Wymiary szerokości ościeżnicy

szerokość	A	B	C	D	E	F
80	800	827	890	910	930	993
90	900	927	990	1010	1030	1093
90E	915	942	1005	1025	1045	1108
100	1000	1027	1090	1110	1130	1193
110*	1100	1127	1190	1210	1230	1293

\* szerokość dostępna wyłącznie w kolekcji ATHOS

Laminat CPL



## Cena ościeżnicy stalowej hybrydowej

model	kolor	
	biały, brąz, szary jasny, szary ciemny, beż	
Ościeżnica stalowa hybrydowa FORCA **	507 zł netto	623,61 zł brutto
Ościeżnica stalowa hybrydowa FORCA B **	457 zł netto	562,11 zł brutto
Ościeżnica stalowa hybrydowa ATHOS **	482 zł netto	592,86 zł brutto

\*\* cena dotyczy części stalowej ościeżnicy, cena panela z kątownikiem szer. 80 mm w oddzielnej tabelce

## Ceny PANELI z kątownikiem

grubość muru		cena	
Cmin	Cmax	netto	brutto
145	165	182 zł	223,86 zł
165	185	192 zł	236,16 zł
185	205	202 zł	248,46 zł
205	225	210 zł	258,30 zł
225	245	220 zł	270,60 zł
245	265	231 zł	284,13 zł
265	285	240 zł	295,20 zł
285	305	249 zł	306,27 zł
305	325	258 zł	317,34 zł
325	345	269 zł	330,87 zł
345	365	277 zł	340,71 zł

Dla określonej grubości muru należy wybrać właściwy wariant panela.

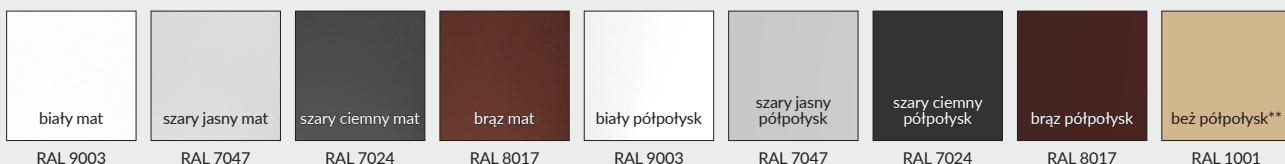

Kolory w dwóch stopniach połysku (mat/drobna struktura, półpołysk/gładka).

\*\* kolor beż dostępny tylko w półpołysku



GALLA 1  
przezroczysta



GALLA 1  
decormat



GALLA 1  
decormat brąz



GALLA 1  
decormat grafit



GALLA 2  
szkło piaskowane  
paski przezroczyste



GALLA 3  
szkło piaskowane  
paski przezroczyste



GALLA 10  
szyba decormat  
wzór sitodruk



GALLA 10  
szyba przezroczysta  
wzór sitodruk



GALLA 11  
szyba decormat  
wzór sitodruk



GALLA 11  
szyba przezroczysta  
wzór sitodruk



GALLA 12  
szyba decormat  
wzór sitodruk



GALLA 13  
szyba decormat  
wzór sitodruk

Skrzydła w postaci tafli szklanej ze szkła hartowanego o gr. 8 mm.

#### OPCJE ZA DOPŁATĄ

» podcięcie wentylacyjne w drzwiach rozwiernych 50 zł | 61,50 zł  
(w „80” i „90” spełnia wymogi wentylacyjności)

MODEL	szerokość „60”, „70”, „80”		szerokość „90”	
GALLA 1 decormat, przezroczysta	583 zł netto	717,09 zł brutto	643 zł netto	790,89 zł brutto
GALLA 1 decormat brąz, grafit	673 zł netto	827,79 zł brutto	733 zł netto	901,59 zł brutto
GALLA 2-3	583 zł netto	717,09 zł brutto	643 zł netto	790,89 zł brutto
GALLA 10-13	668 zł netto	821,64 zł brutto	738 zł netto	907,74 zł brutto

UWAGA: ceny dotyczą drzwi rozwiernych i przesuwnych.



GRACCA 1



GRACCA 2



GRACCA 3



GRACCA 3  
przezroczysta

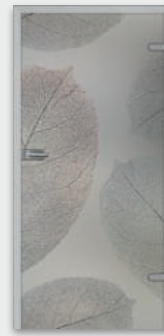

GRACCA 4



GRACCA 5

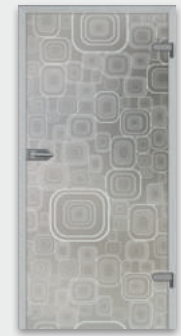

GRACCA 6

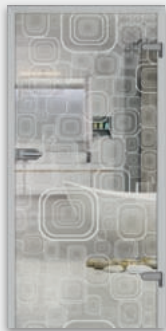

GRACCA 6  
przezroczysta



GRACCA 7



GRACCA 8



GRACCA 9

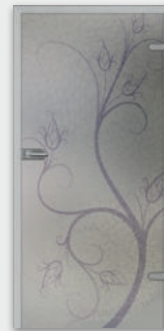

GRACCA 10



GRACCA 11



GRACCA 12



GRACCA 13



GRACCA 14  
przezroczysta



GRACCA 15



GRACCA 16



GRACCA 17

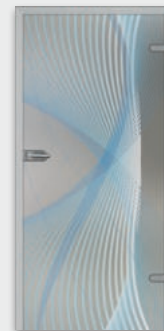

GRACCA 18



GRACCA 19



GRACCA 20



GRACCA 21



GRACCA 22

### OPCJE ZA DOPŁATĄ

» podcięcie wentylacyjne w drzwiach rozwiernych 50 zł | 61,50 zł  
(w „80” i „90” spełnia wymogi wentylacyjności)

Skrzydła w postaci tafli szklanej ze szkła hartowanego o gr. 8 mm z ceramicznym, trwałym nadrukiem cyfrowym przedstawianego wzoru.

MODEL	szerokość „60”, „70”, „80”		szerokość „90”	
GRACCA 1-22	1484 zł netto	1825,32 zł brutto	1634 zł netto	2009,82 zł brutto

UWAGA: ceny dotyczą drzwi rozwiernych i przesuwnych.

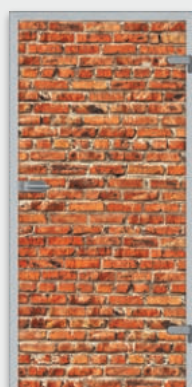

GOSSA 1

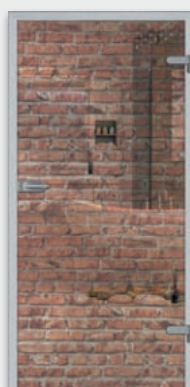

GOSSA 1  
przezroczysta



GOSSA 2

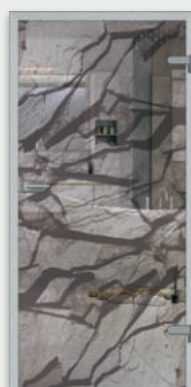

GOSSA 2  
przezroczysta



GOSSA 3

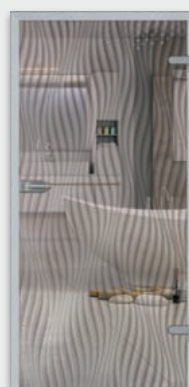

GOSSA 3  
przezroczysta

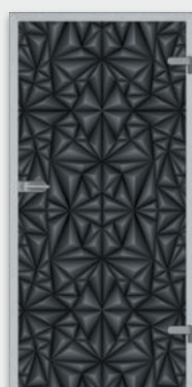

GOSSA 4



GOSSA 4  
przezroczysta



GOSSA 5



GOSSA 5  
przezroczysta



GOSSA 6



GOSSA 6  
przezroczysta



GOSSA 7



GOSSA 7  
przezroczysta



GOSSA 8

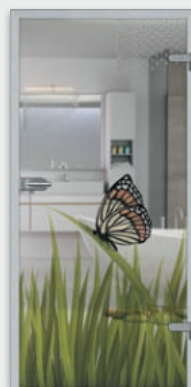

GOSSA 9  
przezroczysta



GOSSA 10



GOSSA 11

#### OPCJE ZA DOPŁATĄ

» podcięcie wentylacyjne w drzwiach rozwiernych 75 zł | 92,25 zł  
(w „80” i „90” spełnia wymogi wentylacyjności)

» Skrzydła w postaci tafli szklanej laminowanej, składającej się z dwóch szyb hartowanych o gr. 4 mm sklejonych folią z wydrukiem doskonałej jakości.

MODEL	szerokość „60”, „70”, „80”		szerokość „90”	
GOSSA 1-11	1219 zł netto	1499,37 zł brutto	1319 zł netto	1622,37 zł brutto

UWAGA: ceny dotyczą drzwi rozwiernych i przesuwnych.



GOSSA 12



GOSSA 13



GOSSA 14



GOSSA 15

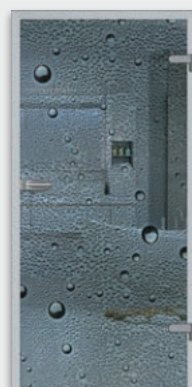

GOSSA 16  
przezroczysta

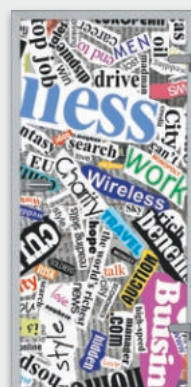

GOSSA 17



GOSSA 18



GOSSA 19



GOSSA 20



GOSSA 21



GOSSA 22

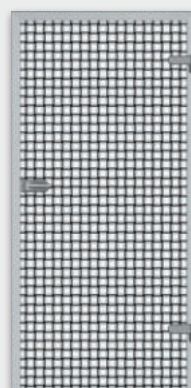

GOSSA 23



GOSSA 24



GOSSA 25

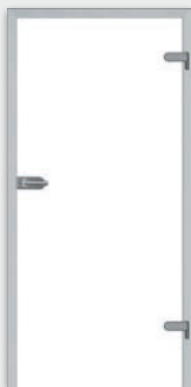

GOSSA 26



GOSSA 27

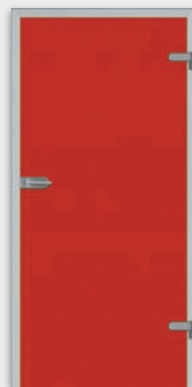

GOSSA 28



GOSSA 29

### OPCJE ZA DOPŁATĄ

» podcięcie wentylacyjne w drzwiach rozwiernych 75 zł | 92,25 zł (w „80” i „90” spełnia wymogi wentylacyjności)

Skrzydła w postaci tafli szklanej laminowanej, składającej się z dwóch szyb hartowanych o gr. 4 mm sklejonych folią z wydrukiem doskonałej jakości.

Modele GOSSA 26-29 - skrzydła w postaci tafli szklanej laminowanej, składającej się z dwóch malowanych szyb hartowanych o gr. 4 mm sklejonych folią.

MODEL	szerokość „60”, „70”, „80”		szerokość „90”	
GOSSA 12-29	1219 zł netto	1499,37 zł brutto	1319 zł netto	1622,37 zł brutto

UWAGA: ceny dotyczą drzwi rozwiernych i przesuwnych.



## WYMIARY SKRZYDEŁ I ROZMIESZCZENIE OKUĆ

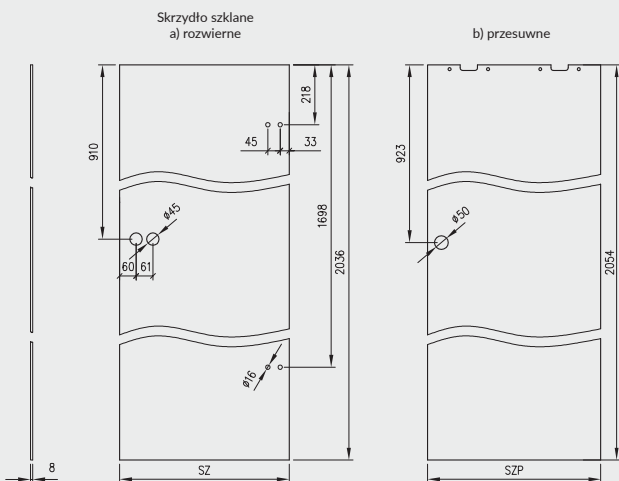

Skrzydło stanowi tafła szklana, z bezpiecznego, jednolitego lub klejonego, szkła hartowanego o grubości 8 mm, w której znajdują się otwory pozwalające na zamocowanie:

- » zawiasów i zamka w drzwiach rozwiernych
- » uchwytu muszelnego oraz górnych uchwytów montażowych w drzwiach przesuwnych

## ZASTOSOWANIE

Drzwi szklane mają zastosowanie jako drzwi wewnętrzne w budynkach mieszkalnych jedno i wielorodzinnych, budynkach zamieszkania zbiorowego oraz budynkach użyteczności publicznej.

## STRONY SKRZYDEŁ SZKLANYCH

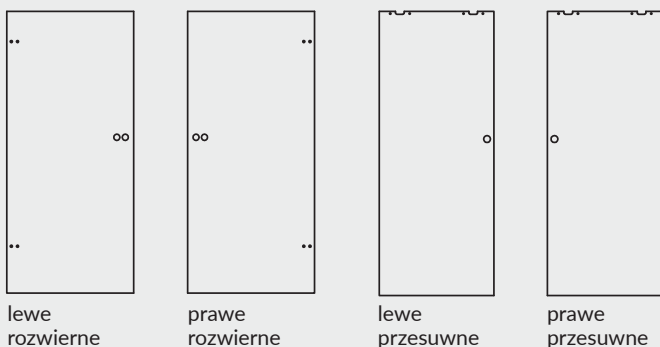

Kolekcje GALLA i GRACCA posiadają awers i rewers skrzydeł. Kolekcja GOSSA posiada jednakowy wzór z obu stron, widoczne powierzchnie szyb są gładkie.

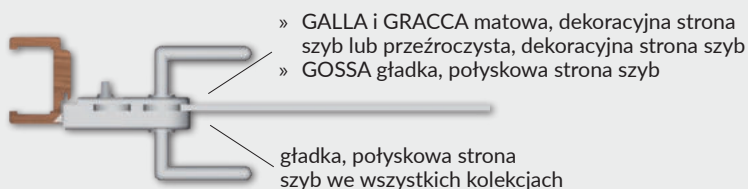

## DOBÓR ZAMKÓW DO DRZWI SZKLANYCH

Ze względu na stronę drzwi (lewe / prawe):  
 - zamki firmy Geze w wersji WC oraz wszystkie zamki firmy Metalbud są skonfigurowane, do drzwi lewych należy zamówić zamek lewy, do drzwi prawych należy zamówić zamek prawy  
 - zamki pozostałych firm są uniwersalne (można je skonfigurować na lewy lub prawy).  
 W przypadku drzwi z zamkiem łazienkowym należy wybrać jedną z poniższych kombinacji (różniących się stroną drzwi i/lub rozmieszczeniem blokady wc) odzwierciedlającą sytuację w miejscu montażu:

## SZEROKOŚĆ SKRZYDEŁ

Symbol wym. drzwi	SZ	SZP
„60”	617	630
„70”	717	730
„80”	817	830
„90”	917	930

SZ – szerokość skrzydła szklanego rozwiernego  
 SZP – szerokość skrzydła szklanego przesuwne

## WYSOKOŚĆ SKRZYDEŁ

2036 mm – wysokość skrzydeł szklanych rozwiernych  
 2054 mm – wysokość skrzydeł szklanych przesuwnych

**UWAGA:** Nie można skracać skrzydeł szklanych.

## SZCZELINY PROGOWE

Standardowa wysokość szczeliny pomiędzy skrzydłem a gotową podłogą wynosi 8 mm.

## UWAGI DOTYCZĄCE ZAWIASÓW

Ościeżnice do skrzydeł szklanych rozwiernych powinny posiadać 2 zawiasy czopowe  $\varnothing$  15 mm.

Zapewnienie powierzchni wentylacyjnej w drzwiach szklanych rozwiernych

Symbol wym. drzwi	drzwi rozwiernie z podcięciem wentylacyjnym	
	powierzchnia wentylacyjna podcięcia i prześwitu 8 mm [m <sup>2</sup> ]	wymagany prześwit dla spełnienia wymogu wentylacyjności [w mm]
„90”	0,027	2
„80”	0,024	5,5
„70”	0,021	10*
„60”	0,017	16*

\* - drzwi „60” i „70” nie spełniają wymogów wentylacyjności.

Podcięcia wentylacyjne (tylko drzwi rozwiernie)

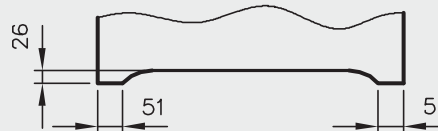

Zastosowanie podcięcia wentylacyjnego w drzwiach szklanych rozwiernych o szerokości „80”-„90” oraz standardowego prześwitu (8 mm) zapewni spełnienie wymogu wentylacyjności - 0,022 m<sup>2</sup> całkowitej powierzchni wentylacyjnej.

# OKUCIA DRZWI SZKLANYCH

ROZWIERNYCH

rys. 1. drzwi prawe / blokada na zewnątrz

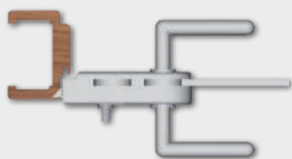

rys. 2. drzwi lewe / blokada na zewnątrz

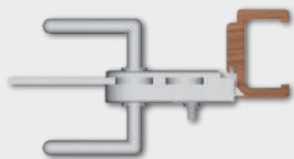

rys. 3. drzwi prawe / blokada wewnątrz

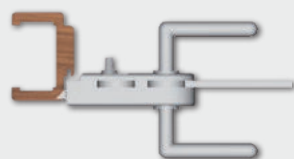

rys. 4. drzwi lewe / blokada wewnątrz

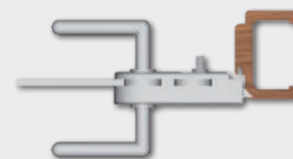

zamki firmy Geze i Metalbud – wybrać zamek wc prawyzew.  
pozostałe zamki – wybrać zamek lewy\*

zamki firmy Geze i Metalbud – wybrać zamek wc lewyzew.  
pozostałe zamki – wybrać zamek lewy\*

zamki firmy Geze i Metalbud – wybrać zamek wc prawy wew.  
pozostałe zamki – wybrać zamek prawy\*

zamki firmy Geze i Metalbud – wybrać zamek wc lewy wew.  
pozostałe zamki – wybrać zamek prawy\*

\* W zamkach wc, z wyłączeniem zamków firmy Geze i Metalbud, określenie „lewy”, „prawy” odnosi się do ułożenia blokady wc: określenie „zamek lewy” oznacza, że blokada będzie po zewnętrznej stronie drzwi, natomiast w „zamku prawym” - blokada łazienkowa będzie po wewnętrznej stronie drzwi.

## OKUCIA

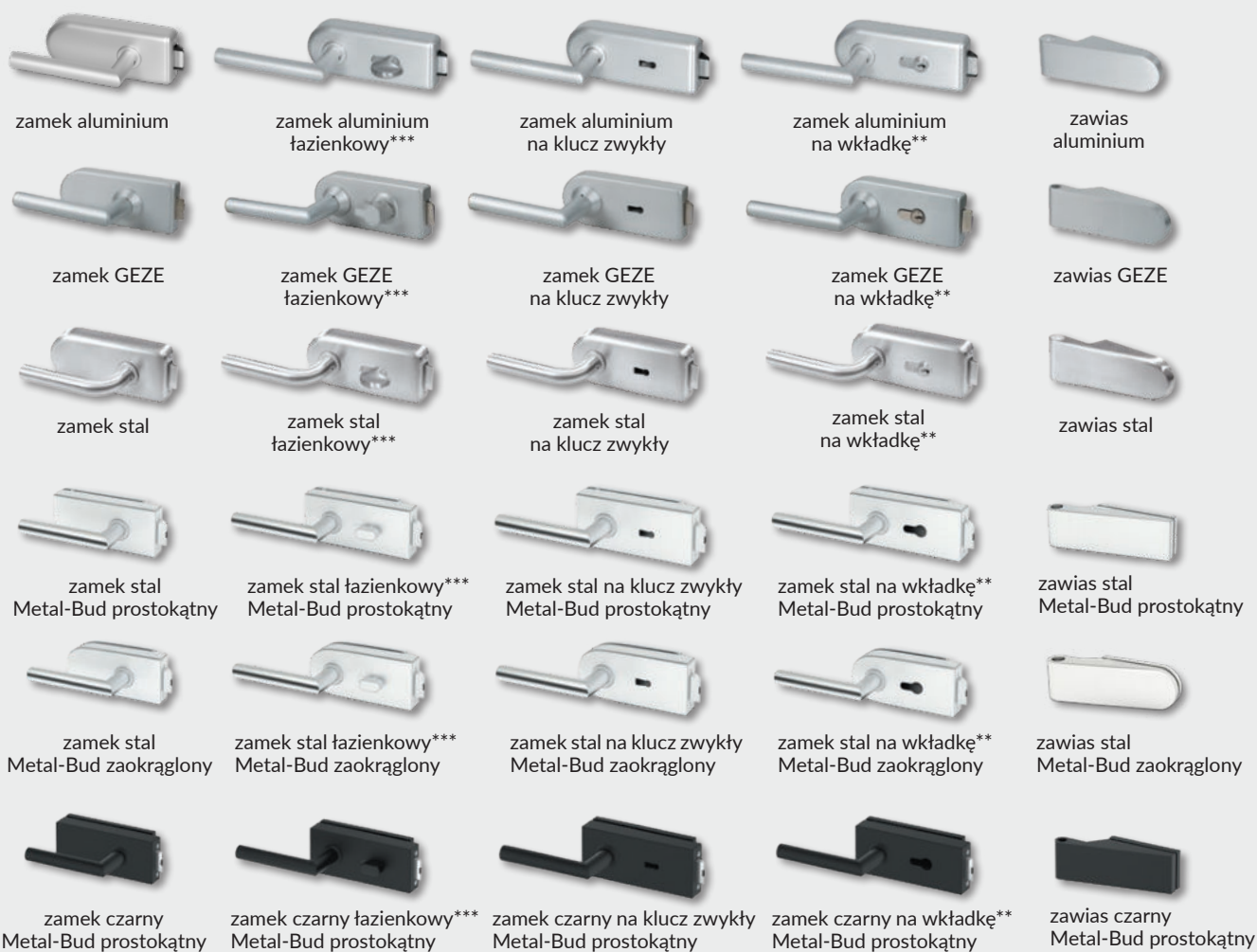

Cennik okuć	aluminium		stal nierdzewna		srebrna Anoda GEZE***		stal nierdzewna METALBUD prostokątny i zaokrąglony		stal nierdzewna METALBUD prostokątny czarny	
	477 zł	586,71 zł	636 zł	782,28 zł	625 zł	768,75 zł	350 zł	430,50 zł	450 zł	553,50 zł
zamek oszczędnościowy + klamka + zawiasy + nasadki	477 zł	586,71 zł	636 zł	782,28 zł	625 zł	768,75 zł	350 zł	430,50 zł	450 zł	553,50 zł
zamek na klucz + klamka + zawiasy + nasadki	477 zł	586,71 zł	636 zł	782,28 zł	625 zł	768,75 zł	350 zł	430,50 zł	450 zł	553,50 zł
zamek na wkładkę** + klamka + zawiasy + nasadki	477 zł	586,71 zł	636 zł	782,28 zł	625 zł	768,75 zł	350 zł	430,50 zł	520 zł	639,60 zł
wkładka patentowa 21/26	64 zł	78,72 zł	64 zł	78,72 zł	64 zł	78,72 zł	64 zł	78,72 zł	64 zł	78,72 zł
zamek WC* + klamka + zawiasy + nasadki	572 zł	703,56 zł	731 zł	899,13 zł	816 zł	1003,68 zł	413 zł	507,99 zł	520 zł	639,60 zł

\*\* Wkładkę patentową 21/26 należy zakupić oddzielnie (patrz tabela powyżej)

\*\*\* zamek WC - dobór zamka WC patrz wyżej

$$\boxed{\text{cena kompletu}} = \boxed{\text{cena tafli szklanej}} + \boxed{\text{cena ościeżnicy}} + \boxed{\text{cena kpl. okuć}}$$

# OŚCIEŻNICE PROSTE

PRZYLGOWE

## KONSTRUKCJA

Ościeżnica prosta wykonana jest z wysokogatunkowej płyty MDF i oklejona jest ekologiczną, drewnopodobną folią dekoracyjną DRE-Cell, folią 3D, laminatem CPL 0,15 - 0,2 mm, folią Finish, okleiną naturalną lub malowane. Ościeżnica posiada stałą szerokość 100 mm.

## ZASTOSOWANIE

Ościeżnica prosta ma zastosowanie do drzwi:

- » wejściowych ENTER (wyposażona w 3 zawiasy  $\varnothing$  13,5 mm i dodatkowy zaczep górny)
- » wejściowych SOLID (wyposażona w 3 zawiasy  $\varnothing$  13,5 mm i 4 zaczepy pod zapadkę i zasuwki zamka listwowego)
- » szklanych („OPC” wyposażone w 2 zawiasy  $\varnothing$  15 mm, specjalny zaczep i uszczelkę)
- » pozostałych drzwi przylgowych (z zastosowaniem 2 lub 3 zawiasów  $\varnothing$  13,5 mm,

3 zawiasy do drzwi ramowych oraz płytowych o szerokości „90” i szerszych)  
Do ościeżnicy prostej i prostej SOFT stosujemy opaski maskujące, a do ościeżnicy prostej SOFT natura kątowniki maskujące.

## ZAWARTOŚĆ KOMPLETU

Belka główna (element poziomy i dwa elementy pionowe), uszczelka drzwiowa, zestaw zawiasów, komplet elementów przeznaczonych do zmontowania ościeżnicy wg dołączonej instrukcji. Ościeżnice pakowane są w opakowania kartonowe.

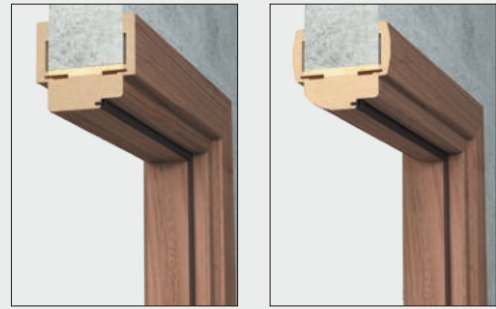

Ościeżnica prosta

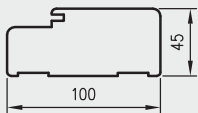

Ościeżnica prosta SOFT

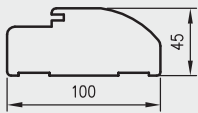

Ościeżnica SOFT natura

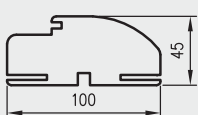

Przekrój pionowy drzwi przylgowych

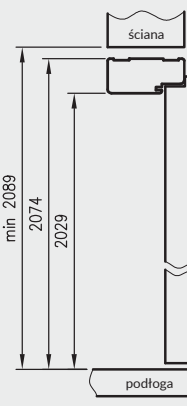

Przekrój pionowy drzwi szklanych

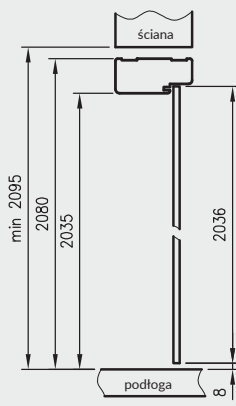

wymagana wysokość otworu w murze 2089 mm (2095 mm dla drzwi szklanych)

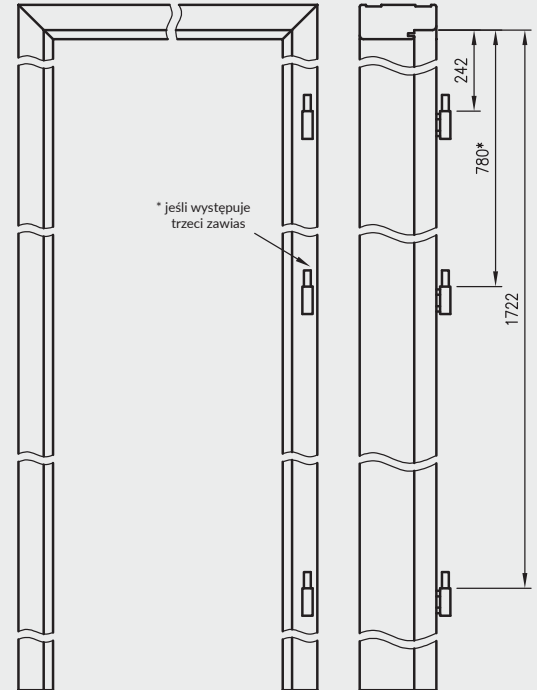

Przekrój poziomy

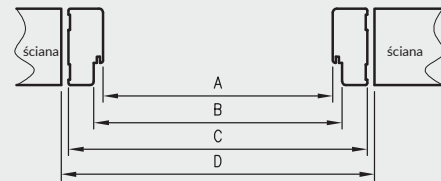

D - wymagana szerokość otworu w murze

## CENY OŚCIEŻNIC PROSTYCH

grupa dekorów	model	netto	brutto
	prosta	127 zł	156,21 zł
	prosta SOFT	142 zł	174,66 zł
	prosta	142 zł	174,66 zł
	prosta SOFT	155 zł	190,65 zł
	prosta	163 zł	200,49 zł
	prosta SOFT	178 zł	218,94 zł
	SOFT natura	265 zł	325,95 zł
	prosta	277 zł	340,71 zł
	prosta SOFT	297 zł	365,31 zł

do drzwi jednoskrzydłowych

	A	B	C	D
60	600	624	690	712
70	700	724	790	812
80	800	824	890	912
90	900	924	990	1012
100	1000	1024	1090	1112
110	1100	1124	1190	1212

do drzwi dwuskrzydłowych

	A	B	C	D
100d	1035	1059	1125	1147
110d	1135	1159	1225	1247
120	1235	1259	1325	1347
130	1335	1359	1425	1447
140	1435	1459	1525	1547
150	1535	1559	1625	1647
160	1635	1659	1725	1747
170	1735	1759	1825	1847
180	1835	1859	1925	1947
190	1935	1959	2025	2047
200	2035	2059	2125	2147

## OPCJE ZA DOPŁATĄ

- » ościeżnica ENTER (z zaczepem zasuwkowym) 20 zł netto | 24,60 zł brutto
- » ościeżnica SOLID 40 zł netto | 49,20 zł brutto
- » ościeżnica do drzwi dwuskrzydłowych: +30%

# OŚCIEŻNICE PROSTE

BEZPRZYLGOWE

## KONSTRUKCJA

Ościeżnica prosta bezprzylgowa wykonana jest z wysokogatunkowej płyty MDF i oklejona jest ekologiczną, drewnopodobną folią dekoracyjną DRE-Cell, folią 3D, laminatem CPL 0,15 - 0,2 mm lub malowane.

Ościeżnica posiada stałą szerokość 100 mm.

## ZASTOSOWANIE

Ościeżnica prosta bezprzylgowa ma zastosowanie do wszystkich kolekcji DRE w wersji bezprzylgowej rozwiernej.

## ZAWARTOŚĆ KOMPLETU

Belka główna (element poziomy i dwa pionowe), uszczelka drzwiowa, zestaw zawiasów, komplet elementów przeznaczonych do zmontowania ościeżnicy wg dołączonej instrukcji. Ościeżnice pakowane są w opakowania kartonowe.



Przekrój pionowy  
drzwi bezprzylgowych OPB

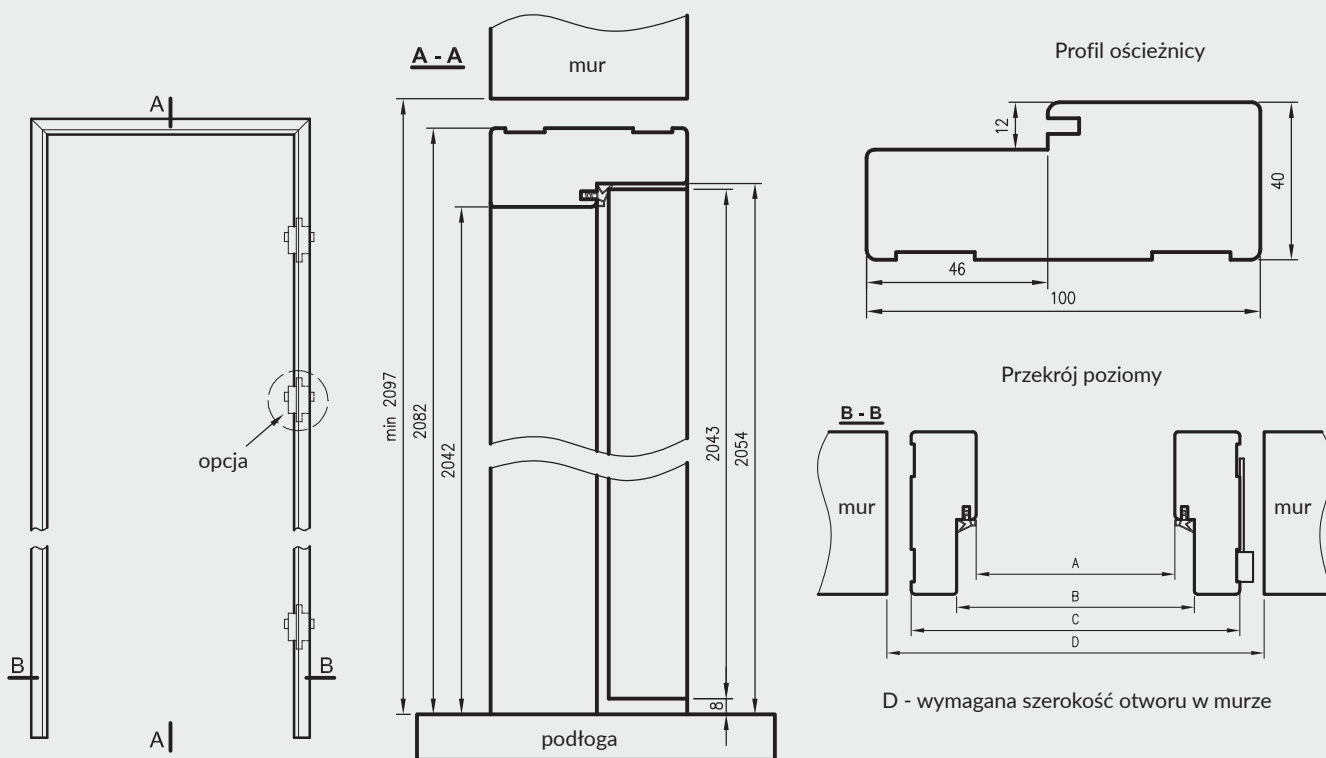

wymagana wysokość otworu w murze 2097 mm

do drzwi jednoskrzydłowych

	A	B	C	D
60	627	651	707	730
70	727	751	807	830
80	827	851	907	930
90	927	951	1007	1030
100	1027	1051	1107	1130

do drzwi dwuskrzydłowych

	A	B	C	D
120	1274	1298	1354	1380
130	1374	1398	1454	1480
140	1474	1498	1554	1580
150	1574	1598	1654	1680
160	1674	1698	1754	1780
170	1774	1798	1854	1880
180	1874	1898	1954	1980

## CENY OŚCIEŻNIC PROSTYCH BEZPRZYLGOWYCH

grupa dekorów	netto	brutto
	413 zł	507,99 zł
	472 zł	580,56 zł
	647 zł	795,81 zł

Ceny zawierają 2 zawiasy z płytkami mocującymi.

Cena ościeżnicy do drzwi dwuskrzydłowych: +50% (w przypadku użycia 3 zawiasów dopłata dodatkowa  
» Dopłata za trzeci zawias Estetic 80

180 zł | 221,40 zł  
90 zł | 110,70 zł

# OŚCIEŻNICE REGULOWANE

Z KĄTOWNIKIEM K63 I N63

## KONSTRUKCJA

Ościeżnica regulowana jest wykonana z wysokogatunkowej płyty drewnopochodnej MDF. Od strony ekspozycyjnej pokryta jest w całości drewnopodobną folią dekoracyjną DRE-Cell Decor, folią 3D, folią Finish, malowane\*\* - w konfiguracji z kątownikiem K63 lub okleiną naturalną w konfiguracji z kątownikiem N63. Jej konstrukcja pozwala na zastosowanie do ścian o grubości od 75 - 320 mm.

\*\* Dla zapewnienia wysokiej jakości ościeżnic malowanych, przed lakierowaniem są one oklejone specjalnym materiałem stanowiącym jednolity podkład.

## ZASTOSOWANIE

Ościeżnica regulowana ma zastosowanie do:

- » drzwi wewnętrznych przylgowych (do wszystkich kolekcji ramowych oraz płytowych o szerokości „90” i szerszych, ościeżnica powinna posiadać 3 zawiasy  $\varnothing$  13,5 mm).
- » drzwi wejściowych ENTER (zawiera 3 zawiasy  $\varnothing$  13, 5 mm, dodatkowy zaczep - dopłata 20 zł netto)
- » drzwi szklanych („ORC” wyposażone w 2 zawiasy  $\varnothing$  15 mm, specjalny zaczep i uszczelkę).

## ZAWARTOŚĆ KOMPLETU

Belka główna (element poziomy i dwa pionowe wraz z elementami maskującymi), uszczelka drzwiowa, zestaw zawiasów, komplet elementów przeznaczonych do zmontowania ościeżnicy wg dołączonej instrukcji. Ościeżnice pakowane są w opakowania kartonowe.



Przekrój OR/ORC z ką. K63

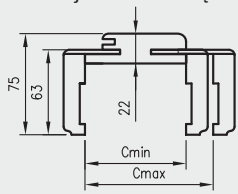

Przekrój OR/ORC Natura z ką. N63

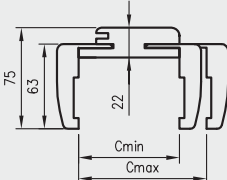

Przekrój pionowy drzwi przylgowych OR

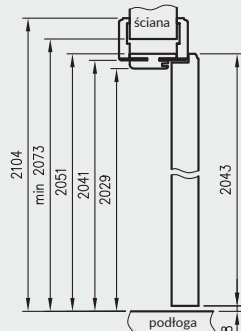

Przekrój pionowy drzwi szklanych ORC

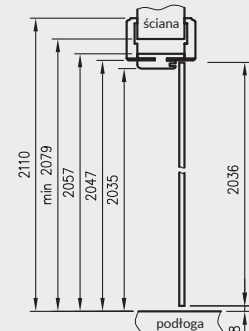

wymagana wysokość otworu w murze 2073 mm (2079 mm dla drzwi szklanych)

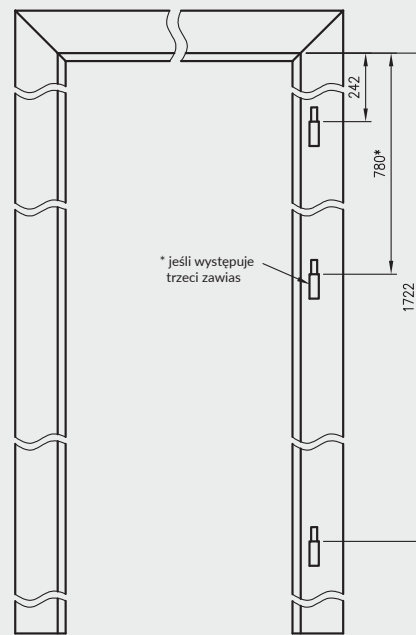
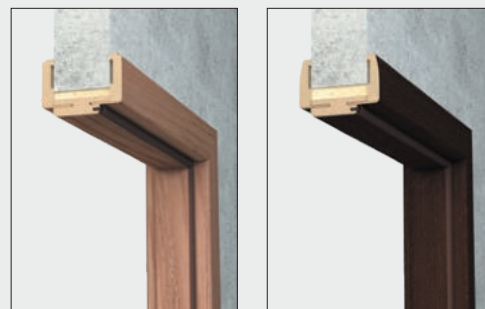

Przekrój poziomy OR/ORC

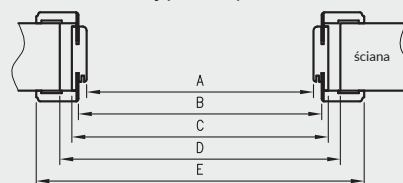

D - wymagana szerokość otworu w murze

## CENY OŚCIEŻNIC REGULOWANYCH Z KĄTOWNIKIEM K63 I N63

Grubość muru	OR Finish z ką. K63		OR/ORC Cell i 3D z ką. K63		OR/ORC Natura z ką. N63		OR/ORC malowane z ką. K63				
	Cmin	Cmax	netto	brutto	netto	brutto	netto	brutto			
75	95	196 zł	241,08 zł	239 zł	293,97 zł	424 zł	521,52 zł	463 zł	569,49 zł	364 zł	447,72 zł
95	115	205 zł	252,15 zł	249 zł	306,27 zł	436 zł	536,28 zł	478 zł	587,94 zł	377 zł	463,71 zł
120	140	213 zł	261,99 zł	260 zł	319,80 zł	450 zł	553,50 zł	490 zł	602,70 zł	392 zł	482,16 zł
140	160	219 zł	269,37 zł	269 zł	330,87 zł	470 zł	578,10 zł	511 zł	628,53 zł	408 zł	501,84 zł
160	180	226 zł	277,98 zł	280 zł	344,40 zł	490 zł	602,70 zł	533 zł	655,59 zł	421 zł	517,83 zł
180	200	235 zł	289,05 zł	290 zł	356,70 zł	511 zł	628,53 zł	556 zł	683,88 zł	435 zł	535,05 zł
200	220	242 zł	297,66 zł	302 zł	371,46 zł	532 zł	654,36 zł	577 zł	709,71 zł	451 zł	554,73 zł
220	240	250 zł	307,50 zł	311 zł	382,53 zł	552 zł	678,96 zł	600 zł	738,00 zł	463 zł	569,49 zł
240	260	259 zł	318,57 zł	319 zł	392,37 zł	572 zł	703,56 zł	623 zł	766,29 zł	476 zł	585,48 zł
260	280	265 zł	325,95 zł	331 zł	407,13 zł	594 zł	730,62 zł	646 zł	794,58 zł	492 zł	605,16 zł
280	300	272 zł	334,56 zł	340 zł	418,20 zł	613 zł	753,99 zł	668 zł	821,64 zł	505 zł	621,15 zł
300	320	281 zł	345,63 zł	351 zł	431,73 zł	634 zł	779,82 zł	689 zł	847,47 zł	520 zł	639,60 zł

do drzwi jednoskrzydłowych

	A	B	C	D	E
60	600	624	644	680	750
70	700	724	744	780	850
80	800	824	844	880	950
90	900	924	944	980	1050
100	1000	1024	1044	1080	1150
110	1100	1124	1144	1180	1250

do drzwi dwuskrzydłowych

	A	B	C	D	E
100d	1035	1059	1079	1115	1185
110d	1135	1159	1179	1215	1285
120	1235	1259	1279	1315	1385
130	1335	1359	1379	1415	1485
140	1435	1459	1479	1515	1585
150	1535	1559	1579	1615	1685
160	1635	1659	1679	1715	1785
170	1735	1759	1779	1815	1885
180	1835	1859	1879	1915	1985
190	1935	1959	1979	2015	2085
200	2035	2059	2079	2115	2185

Cena ościeżnicy do drzwi dwuskrzydłowych: +30%

# OŚCIEŻNICE REGULOWANE

Z KĄTOWNIKIEM T80 LUB T63

## KONSTRUKCJA

Ościeżnica regulowana z kątownikiem T80 lub T63 wyposażona jest w kątowniki z małymi promieniami zaokrąglenia profilu poprzecznego. Wykonana jest z wysokogatunkowej płyty drewnopochodnej MDF. Od strony ekspozycyjnej pokryta jest w całości drewnopodobną folią dekoracyjną DRE-Cell Decor, folią 3D, laminatem CPL gr. 0,15 - 0,2 mm, okleiną naturalną (tylko kątownik T80) lub jest malowana \*\*. Jej konstrukcja pozwala na zastosowanie do ścian o grubości od 75 - 320 mm.

\*\* Dla zapewnienia wysokiej jakości ościeżnic malowanych, przed lakierowaniem są one oklejone specjalnym materiałem stanowiącym jednolity podkład.



## ZASTOSOWANIE

Ościeżnica może być zastosowana do drzwi wewnętrznych lokalowych - przyłgowych oraz do drzwi szklanych (ORC).

## ZAWARTOŚĆ KOMPLETU

Belka główna (element poziomy i dwa pionowe wraz z elementami maskującymi), uszczelka drzwiowa, zestaw zawiasów, komplet elementów przeznaczonych do zmontowania ościeżnicy wg dołączonej instrukcji. Ościeżnice pakowane są w opakowania kartonowe.

Wszystkie ościeżnice do kolekcji drzwi ramowych oraz ościeżnice 90 i szersze powinny być wyposażone w 3 zawiasy. Ościeżnice do drzwi szklanych wyposażone są w 2 zawiasy  $\varnothing$  15 mm, specjalny zaczep i uszczelkę.

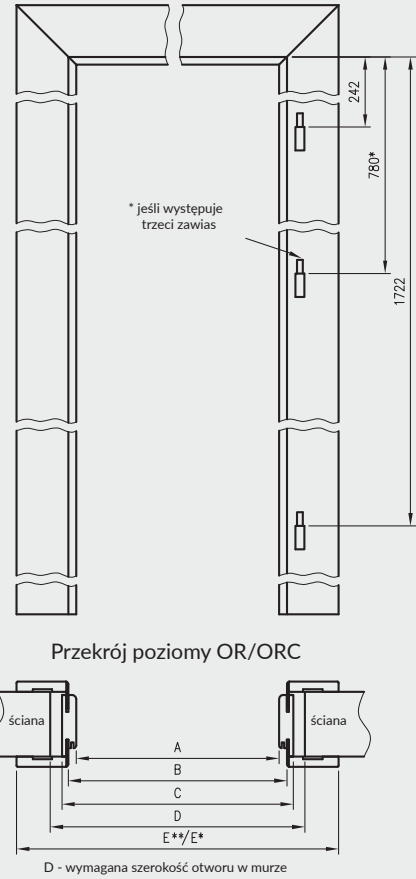

Przekrój OR/ORC z ką. T80

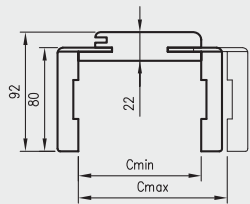

Przekrój OR/ORC z ką. T63

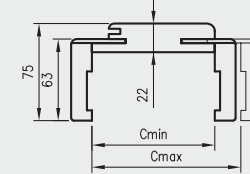

Przekrój pionowy drzwi przyłgowych z OR

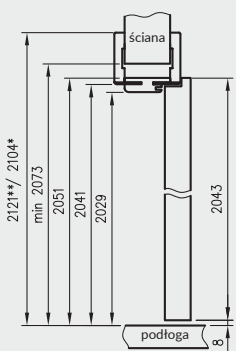

Przekrój pionowy drzwi szklanych z ORC

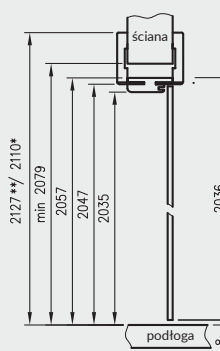

wymagana wysokość otworu w murze 2073 mm (2079 mm dla drzwi szklanych)

Przekrój poziomy OR/ORC

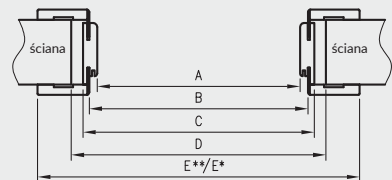

D - wymagana szerokość otworu w murze

## CENY OŚCIEŻNIC REGULOWANYCH Z KĄTOWNIKIEM T80 I T63

Grubość muru	P CELL		R CELL		P 3D		R 3D		S SZKLANE		R CPL		P CPL		S SZKLANE		** P NATURA		R NATURA		S SZKLANE		P MALOWANE		R MALOWANE		S SZKLANE	
	Cmin	Cmax	netto	brutto	netto	brutto	netto	brutto	netto	brutto	netto	brutto	netto	brutto	netto	brutto	netto	brutto	netto	brutto	netto	brutto	netto	brutto	netto	brutto	netto	brutto
75	95	258 zł	317,34 zł	279 zł	343,17 zł	504 zł	619,92 zł	383 zł	471,09 zł																			
95	115	267 zł	328,41 zł	292 zł	359,16 zł	518 zł	637,14 zł	398 zł	489,54 zł																			
120	140	277 zł	340,71 zł	303 zł	372,69 zł	530 zł	651,90 zł	413 zł	507,99 zł																			
140	160	288 zł	354,24 zł	315 zł	387,45 zł	552 zł	678,96 zł	427 zł	525,21 zł																			
160	180	297 zł	365,31 zł	323 zł	397,29 zł	574 zł	706,02 zł	440 zł	541,20 zł																			
180	200	308 zł	378,84 zł	336 zł	413,28 zł	596 zł	733,08 zł	455 zł	559,65 zł																			
200	220	318 zł	391,14 zł	348 zł	428,04 zł	618 zł	760,14 zł	470 zł	578,10 zł																			
220	240	330 zł	405,90 zł	359 zł	441,57 zł	640 zł	787,20 zł	484 zł	595,32 zł																			
240	260	338 zł	415,74 zł	369 zł	453,87 zł	662 zł	814,26 zł	497 zł	611,31 zł																			
260	280	348 zł	428,04 zł	378 zł	464,94 zł	685 zł	842,55 zł	509 zł	626,07 zł																			
280	300	358 zł	440,34 zł	392 zł	482,16 zł	708 zł	870,84 zł	525 zł	645,75 zł																			
300	320	369 zł	453,87 zł	400 zł	492,00 zł	730 zł	897,90 zł	539 zł	662,97 zł																			

\*\* tylko kątownik T80

Cena ościeżnicy do drzwi dwuskrzydłowych: +30%

do drzwi jednoskrzydłowych

	A	B	C	D	E**	E*
60	600	624	644	680	784	750
70	700	724	744	780	884	850
80	800	824	844	880	984	950
90	900	924	944	980	1084	1050
100	1000	1024	1044	1080	1184	1150
110	1100	1124	1144	1180	1284	1250

do drzwi dwuskrzydłowych

	A	B	C	D	E**	E*
100d	1035	1059	1079	1115	1219	1185
110d	1135	1159	1179	1215	1319	1285
120	1235	1259	1279	1315	1419	1385
130	1335	1359	1379	1415	1519	1485
140	1435	1459	1479	1515	1619	1585
150	1535	1559	1579	1615	1719	1685
160	1635	1659	1679	1715	1819	1785
170	1735	1759	1779	1815	1919	1885
180	1835	1859	1879	1915	2019	1985
190	1935	1959	1979	2015	2119	2085
200	2035	2059	2079	2115	2219	2185

\* wymiar dotyczy ościeżnicy z kątownikiem T63

\*\* wymiar dotyczy ościeżnicy z kątownikiem T80

# OŚCIEŻNICE REGULOWANE

O ZMIENNYCH WYSOKOŚCIACH Z KĄTOWNIKIEM T80

W związku z zainteresowaniem Klientów drzwiami w wymiarach niestandardowych wprowadziliśmy do oferty kolekcje Modern, Plus oraz model skrzydła Standard 10 z ościeżnicą regulowaną z kątownikiem T80 w 3 dodatkowych wariantach wysokości.



## ZASTOSOWANIE

Ościeznica regulowana o zmiennych wysokościach z kątownikiem T80 może być zastosowana do skrzydeł przylgowych Standard 10, Modern, Plus w trzech dodatkowych opcjach wysokości skrzydła: 1983 mm, 2110 mm i 2240 mm.

## ZAWARTOŚĆ KOMPLETU

Belka główna (element poziomy i dwa pionowe wraz z elementami maskującymi), uszczelka drzwiowa, zestaw zawiasów, komplet elementów przeznaczonych do zamontowania ościeznicy wg dołączonej instrukcji. Ościeznice pakowane są w opakowania kartonowe.

Wszystkie ościeznice przylgowe w 3 dodatkowych opcjach wysokości powinny być wyposażone w 3 zawiasy.

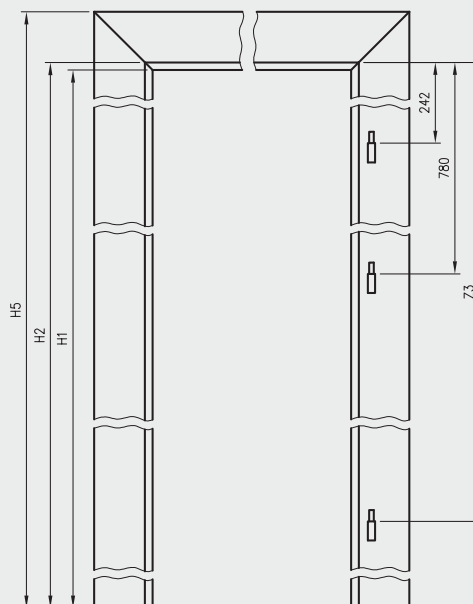

Przekrój OR z ką. T80

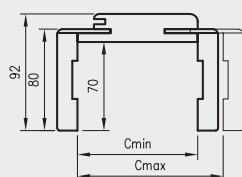

Przekrój pionowy OR

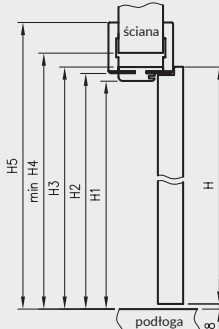

Przekrój poziomy OR

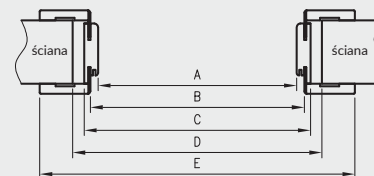

D - wymagana szerokość otworu w murze

H	H1	H2	H3	H4	H5	Z3
1983	1969	1981	1991	2013	2061	1662
2110	2096	2108	2118	2140	2188	1789
2240	2226	2238	2248	2270	2318	1919

H - wysokość skrzydła  
H4 - wymagana wysokość otworu w murze

## CENY OŚCIEŻNIC REGULOWANYCH O ZMIENNYCH WYSOKOŚCIACH Z KĄTOWNIKIEM T80

Grubość muru		P CEL				P CPL			
		wysokość skrzydła 1983 i 2043		wysokość skrzydła 2110 i 2240		wysokość skrzydła 1983 i 2043		wysokość skrzydła 2110 i 2240	
Cmin	Cmax	netto	brutto	netto	brutto	netto	brutto	netto	brutto
75	95	258 zł	317,34 zł	308 zł	378,84 zł	279 zł	343,17 zł	332 zł	408,36 zł
95	115	267 zł	328,41 zł	320 zł	393,60 zł	292 zł	359,16 zł	348 zł	428,04 zł
120	140	277 zł	340,71 zł	333 zł	409,59 zł	303 zł	372,69 zł	360 zł	442,80 zł
140	160	288 zł	354,24 zł	346 zł	425,58 zł	315 zł	387,45 zł	373 zł	458,79 zł
160	180	297 zł	365,31 zł	356 zł	437,88 zł	323 zł	397,29 zł	386 zł	474,78 zł
180	200	308 zł	378,84 zł	371 zł	456,33 zł	336 zł	413,28 zł	399 zł	490,77 zł
200	220	318 zł	391,14 zł	383 zł	471,09 zł	348 zł	428,04 zł	414 zł	509,22 zł
220	240	330 zł	405,90 zł	394 zł	484,62 zł	359 zł	441,57 zł	426 zł	523,98 zł
240	260	338 zł	415,74 zł	406 zł	499,38 zł	369 zł	453,87 zł	439 zł	539,97 zł
260	280	348 zł	428,04 zł	418 zł	514,14 zł	378 zł	464,94 zł	451 zł	554,73 zł
280	300	358 zł	440,34 zł	430 zł	528,90 zł	392 zł	482,16 zł	466 zł	573,18 zł
300	320	369 zł	453,87 zł	442 zł	543,66 zł	400 zł	492,00 zł	477 zł	586,71 zł

### do drzwi jednoskrzydłowych

	A	B	C	D	E
60	600	624	644	680	784
70	700	724	744	780	884
80	800	824	844	880	984
90	900	924	944	980	1084
100	1000	1024	1044	1080	1184

### do drzwi dwuskrzydłowych

	A	B	C	D	E
120	1235	1259	1279	1315	1419
130	1335	1359	1379	1415	1519
140	1435	1459	1479	1515	1619
150	1535	1559	1579	1615	1719
160	1635	1659	1679	1715	1819
170	1735	1759	1779	1815	1919
180	1835	1859	1879	1915	2019
190	1935	1959	1979	2015	2119
200	2035	2059	2079	2115	2219

# OŚCIEŻNICE REGULOWANE

BEZPRZYLGOWE

## KONSTRUKCJA

Ościeżnica regulowana bezprzylgowa wykonana jest z wysokogatunkowej płyty drewnopochodnej MDF. Od strony ekspozycyjnej pokryta jest w całości drewnopodobną folią dekoracyjną DRE-Cell Decor, folią 3D, laminatem CPL, okleiną naturalną lub malowaną\*\*. Jej konstrukcja przystosowana jest do grubości skrzydła 40 mm i pozwala na zastosowanie do ścian o grubości od 75 - 320 mm. W kolorze **biała mat**, **biały lakier UV**, **sosna biała**, **dąb piaskowy** i **dąb polski 3D** możliwy wybór kąta łączenia belek 90°.

\*\* Dla zapewnienia wysokiej jakości ościeżnic malowanych, przed lakierowaniem są one oklejone specjalnym materiałem stanowiącym jednolity podkład.



## ZASTOSOWANIE

Ościeżnica regulowana bezprzylgowa ma zastosowanie do wszystkich kolekcji DRE w wersji bezprzylgowej rozwiernej.

## ZAWARTOŚĆ KOMPLETU

Belka główna (element poziomy i dwa pionowe) wraz z szerokim kątownikiem (80 mm) o małych promieniach zaokrąglenia profilu przekroju poprzecznego (R2), uszczelka drzewiowa, zestaw zawiasów, komplet elementów przeznaczonych do zmontowania ościeżnicy wg dołączonej instrukcji. Ościeżnice pakowane są w opakowania kartonowe.

Przekrój ORB 095-300

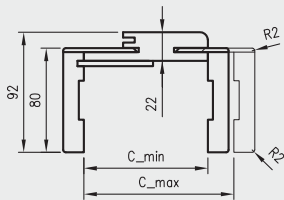

Przekrój ORB 075

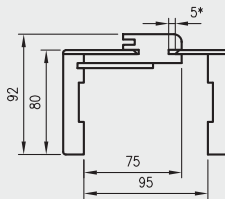

Przekrój pionowy drzwi bezprzylgowych ORB

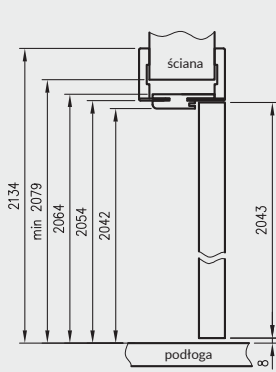

wymagana wysokość otworu w murze 2079 mm

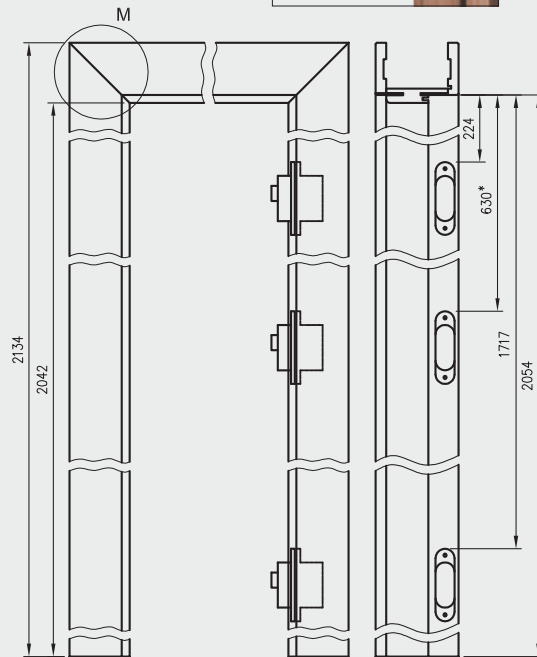

\* jeśli występuje

Przekrój poziomy ORB

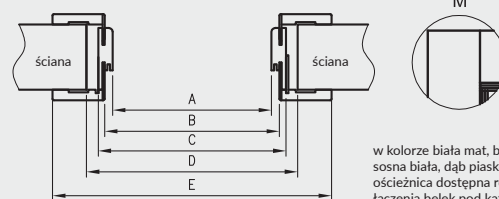

D - wymagana szerokość otworu w murze

w kolorze biała mat, biały lakier UV, sosna biała, dąb piaskowy i dąb polski 3D ościeżnica dostępna również w wariantcie łączenia belek pod kątem 90°

\* Ościeżnica 075-095 ma odmienny przekrój, dla grubości muru 75-89 mm konieczne będzie samodzielne skrócenie pióra kątownika ruchomego.

## CENY OŚCIEŻNIC REGULOWANYCH BEZPRZYLGOWYCH

Cmin	Cmax	CELL		3D		NATURA		MALOWANA		CPL	
		netto	brutto	netto	brutto	netto	brutto	netto	brutto	netto	brutto
75	95	531 zł	653,13 zł	783 zł	963,09 zł	716 zł	880,68 zł	570 zł	701,10 zł		
95	115	541 zł	665,43 zł	794 zł	976,62 zł	730 zł	897,90 zł	583 zł	717,09 zł		
120	140	549 zł	675,27 zł	806 zł	991,38 zł	745 zł	916,35 zł	592 zł	728,16 zł		
140	160	559 zł	687,57 zł	825 zł	1 014,75 zł	759 zł	933,57 zł	604 zł	742,92 zł		
160	180	568 zł	698,64 zł	844 zł	1 038,12 zł	772 zł	949,56 zł	613 zł	753,99 zł		
180	200	578 zł	710,94 zł	864 zł	1 062,72 zł	785 zł	965,55 zł	625 zł	768,75 zł		
200	220	587 zł	722,01 zł	882 zł	1 084,86 zł	800 zł	984,00 zł	635 zł	781,05 zł		
220	240	595 zł	731,85 zł	902 zł	1 109,46 zł	813 zł	999,99 zł	645 zł	793,35 zł		
240	260	605 zł	744,15 zł	922 zł	1 134,06 zł	826 zł	1 015,98 zł	654 zł	804,42 zł		
260	280	613 zł	753,99 zł	942 zł	1 158,66 zł	838 zł	1 030,74 zł	664 zł	816,72 zł		
280	300	623 zł	766,29 zł	961 zł	1 182,03 zł	851 zł	1 046,73 zł	675 zł	830,25 zł		
300	320	631 zł	776,13 zł	980 zł	1 205,40 zł	867 zł	1 066,41 zł	683 zł	840,09 zł		

### do drzwi jednoskrzydłowych

	A	B	C	D	E
60	627	651	671	711	811
70	727	751	771	811	911
80	827	851	871	911	1011
90	927	951	971	1011	1111
100	1027	1051	1071	1111	1211

### do drzwi dwuskrzydłowych

	A	B	C	D	E
120	1274	1298	1318	1378	1458
130	1374	1398	1418	1478	1558
140	1474	1498	1518	1578	1658
150	1574	1598	1618	1678	1758
160	1674	1698	1718	1778	1858
170	1774	1798	1818	1878	1958
180	1874	1898	1918	1978	2058

Ceny zawierają 2 zawiasy z płytkami mocującymi.

Cena ościeżnicy do drzwi dwuskrzydłowych: +50% (w przypadku użycia 3 zawiasów dopłata dodatkowa 180 zł | 221,40 zł)

» Dopłata za trzeci zawias Estetic 80

90 zł | 110,70 zł

» Dopłata za kąt łączenia 90° w kolorze biała mat, biały lakier UV, sosna biała, dąb piaskowy i dąb polski 3D

30 zł | 36,90 zł



# OŚCIEŻNICE REGULOWANE

## BEZPRZYLGOWE O ZMIENNYCH WYSOKOŚCIACH

W związku z zainteresowaniem Klientów drzwiami bezprzylgowymi w wymiarach niestandardowych wprowadziliśmy do oferty kolekcje Modern, Plus oraz model skrzydła Standard 10 z ościeżnicą regulowaną bezprzylgową w 3 dodatkowych wariantach wysokości. Konstrukcja ościeżnicy jest taka sama jak ościeżnicy regulowanej bezprzylgowej (różnią się tylko wysokością).

### ZASTOSOWANIE

Ościeżnica regulowana bezprzylgowa o zmiennych wysokościach może być zastosowana do skrzydeł bezprzylgowych Standard 10, Modern, Plus w trzech dodatkowych opcjach wysokości skrzydła: 1983 mm, 2110 mm i 2240 mm.

### ZAWARTOŚĆ KOMPLETU

Belka główna (element poziomy i dwa pionowe wraz z elementami maskującymi), uszczelka drzwiowa, zestaw zawiasów, komplet elementów przeznaczonych do zmontowania ościeżnicy wg dołączonej instrukcji.

Ościeżnice pakowane są w opakowania kartonowe.

Wszystkie ościeżnice w 3 dodatkowych opcjach wysokości mogą być wyposażone w 2 lub 3 zawiasy.

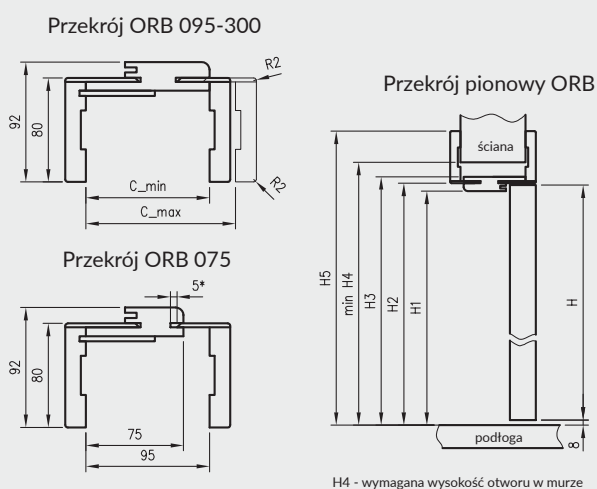

\* **UWAGA:** ościeżnica 075-095 ma odmienny przekrój, dla grubości muru 75-89 mm konieczne będzie samodzielne skrócenie pióra kątownika ruchomego

H - wysokość skrzydła	H1	H2	H3	H4	H5	Z2	Z3
1983	1982	1994	2004	2019	2074	610	1657
2110	2109	2121	2131	2146	2201	651	1784
2240	2239	2251	2261	2276	2331	695	1914

### CENY OŚCIEŻNIC REGULOWANYCH BEZPRZYLGOWYCH O ZMIENNYCH WYSOKOŚCIACH

Grubość muru	P CELL				P PL				
	wysokość skrzydła 1983 i 2043		wysokość skrzydła 2110 i 2240		wysokość skrzydła 1983 i 2043		wysokość skrzydła 2110 i 2240		
Cmin	Cmax	netto	brutto	netto	brutto	netto	brutto	netto	brutto
75	95	531 zł	653,13 zł	580 zł	713,40 zł	570 zł	701,10 zł	621 zł	763,83 zł
95	115	541 zł	665,43 zł	591 zł	726,93 zł	583 zł	717,09 zł	635 zł	781,05 zł
120	140	549 zł	675,27 zł	602 zł	740,46 zł	592 zł	728,16 zł	646 zł	794,58 zł
140	160	559 zł	687,57 zł	613 zł	753,99 zł	604 zł	742,92 zł	660 zł	811,80 zł
160	180	568 zł	698,64 zł	624 zł	767,52 zł	613 zł	753,99 zł	672 zł	826,56 zł
180	200	578 zł	710,94 zł	636 zł	782,28 zł	625 zł	768,75 zł	684 zł	841,32 zł
200	220	587 zł	722,01 zł	648 zł	797,04 zł	635 zł	781,05 zł	699 zł	859,77 zł
220	240	595 zł	731,85 zł	657 zł	808,11 zł	645 zł	793,35 zł	708 zł	870,84 zł
240	260	605 zł	744,15 zł	669 zł	822,87 zł	654 zł	804,42 zł	721 zł	886,83 zł
260	280	613 zł	753,99 zł	679 zł	835,17 zł	664 zł	816,72 zł	732 zł	900,36 zł
280	300	623 zł	766,29 zł	691 zł	849,93 zł	675 zł	830,25 zł	746 zł	917,58 zł
300	320	631 zł	776,13 zł	700 zł	861,00 zł	683 zł	840,09 zł	756 zł	929,88 zł

Ceny zawierają 2 zawiasy z płytkami mocującymi.

Cena ościeżnicy do drzwi dwuskrzydłowych: +50% (w przypadku użycia 3 zawiasów dopłata dodatkowa 180 zł | 221,40 zł)

» Dopłata za trzeci zawias Estetic 80

90 zł | 110,70 zł

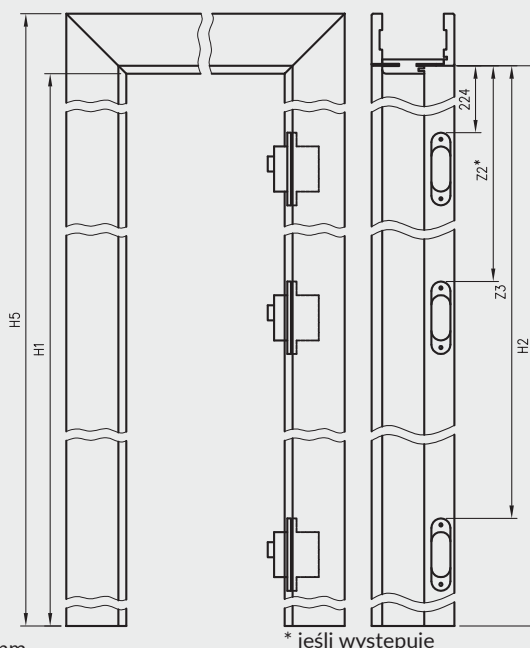

\* jeśli występuje

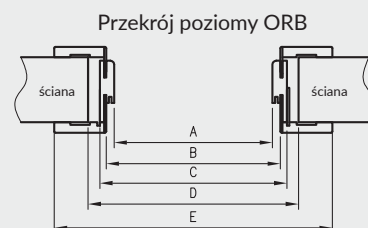

D - wymagana szerokość otworu w murze

do drzwi jednoskrzydłowych

	A	B	C	D	E
60	627	651	671	711	811
70	727	751	771	811	911
80	827	851	871	911	1011
90	927	951	971	1011	1111
100	1027	1051	1071	1111	1211

do drzwi dwuskrzydłowych

	A	B	C	D	E
120	1274	1298	1318	1378	1458
130	1374	1398	1418	1478	1558
140	1474	1498	1518	1578	1658
150	1574	1598	1618	1678	1758
160	1674	1698	1718	1778	1858
170	1774	1798	1818	1878	1958
180	1874	1898	1918	1978	2058

# OŚCIEŻNICE REGULOWANE

DO DRZWI Z ODWRÓCONĄ PRZYLGĄ



UNI 10 bezprzylgowe (po lewej) i odwrócona przylga (po prawej) - biały

Dekor

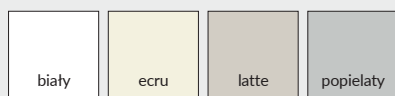

biały lakier akrylowy UV - RAL 9003  
 ecru - RAL 9001  
 latte - Flugger 4362, NCS S1505-Y50R  
 popielaty - RAL 7035

## CENY OŚCIEŻNIC REGULOWANYCH Z ODWRÓCONĄ PRZYLGĄ

Cmin	Cmax		
		netto	brutto
90	110	1000 zł	1230,00 zł
110	130	1015 zł	1248,45 zł
130	150	1029 zł	1265,67 zł
150	170	1042 zł	1281,66 zł
170	190	1055 zł	1297,65 zł
190	210	1070 zł	1316,10 zł
210	230	1083 zł	1332,09 zł
230	250	1096 zł	1348,08 zł
250	270	1108 zł	1362,84 zł
270	290	1121 zł	1378,83 zł



zawias TECTUS 240 3D

# OŚCIEŻNICE REGULOWANE

DO DRZWI Z ODWRÓCONĄ PRZYLGĄ

## KONSTRUKCJA

Ościeżnica regulowana z odwróconą przylgą wykonana jest z wysokogatunkowej płyty drewnopochodnej MDF. Od strony ekspozycyjnej malowana najwyższej jakości lakierami akrylowymi UV. Dla zapewnienia wysokiej jakości ościeżnic malowanych, przed lakierowaniem są one oklejone specjalnym materiałem stanowiącym jednolity podkład. Jej konstrukcja przystosowana jest do grubości skrzydła 40 mm i pozwala na zastosowanie do ścian o grubości od 90 - 290 mm.

## ZASTOSOWANIE

Ościeżnica ma zastosowanie do drzwi z odwróconą przylgą, z kolekcji: Uni, Binito, Fargo.

## ZAWARTOŚĆ KOMPLETU

Belka główna (element poziomy i dwa pionowe), kątownik T80 (poziomy i dwa pionowe), uszczelka drzwiowa, zestaw dwóch zawiasów TECTUS 240 3D, zaczep zamka magnetycznego, komplet elementów przeznaczonych do zmontowania ościeżnicy wg dołączonej instrukcji. Ościeżnice pakowane są w opakowania kartonowe.



Profil ościeżnicy

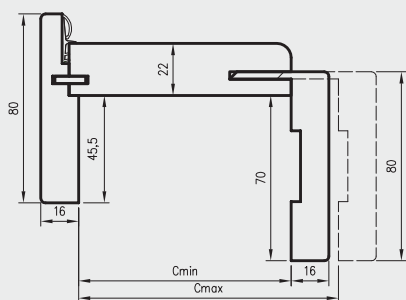

Przekrój pionowy ORO

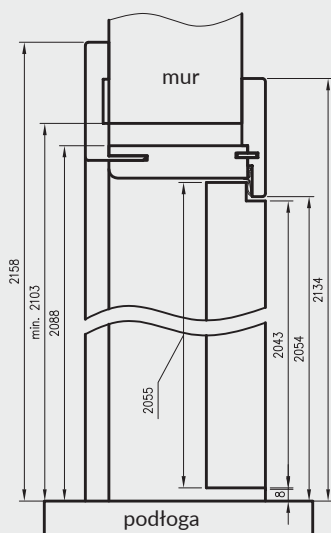

Wymagana wysokość otworu w murze = 2103 mm

	A	B	C	D	E	F	S	S2
60	625	650	694	724	785	834	644	619
70	725	750	794	824	885	934	744	719
80	825	850	894	924	985	1034	844	819
90	925	950	994	1024	1085	1134	944	919
100	1025	1050	1094	1124	1185	1234	1044	1019

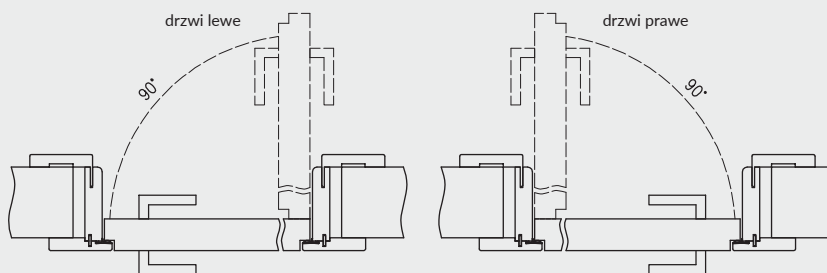

Przekrój poziomy ORO

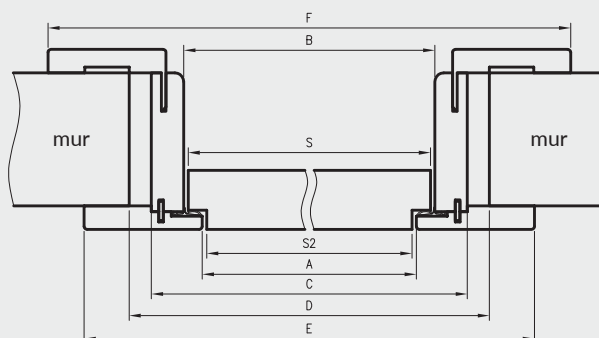

D - wymagana szerokość otworu w murze

# TUNEL REGULOWANY

Z KĄTOWNIKIEM K63, N63, T63, T80

Tunel regulowany to ozdobna zabudowa przejścia w murze. Może być stosowany jako samodzielne rozwiązanie lub jako integralna część systemu przesuwnego naściennego NT.

Tunel regulowany jest produktem wizualnie zbliżonym do ościeżnicy regulowanej, z kilkoma różnicami:

- » brak możliwości zamontowania zawiasów
- » brak blachy zaczepowej
- » brak frezowania pod uszczelkę różna wysokość i rozpiętość kątowników przednich i tylnych (wartość E i F w tabelach)



Przekrój TUN z ką. K63

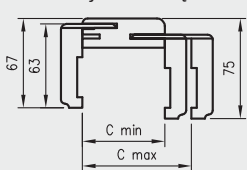

**UWAGA:** Dla zapewnienia wysokiej jakości tuneli malowanych, przed lakierowaniem są one oklejone specjalnym materiałem stanowiącym jednolity podkład.



Przekrój TUN Natura z ką. N63

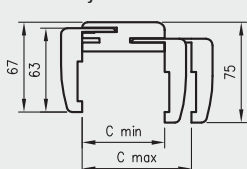

Przekrój TUN z ką. T80

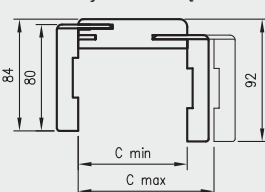

Przekrój TUN z ką. T63

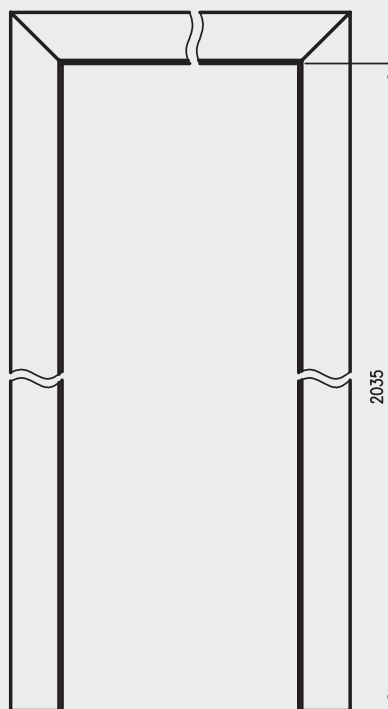
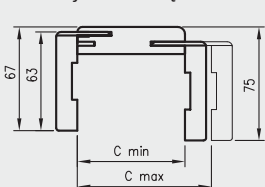

Przekrój pionowy tunelu regulowanego z ką. K63, N63 lub T63

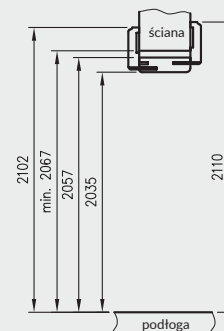

Przekrój pionowy tunelu regulowanego z ką. T80

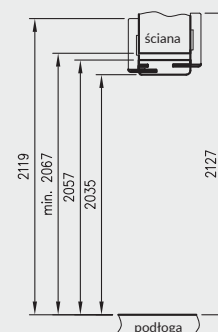

wymagana wysokość otworu w murze 2067 mm

Tunel regulowany pojedynczy

symbol	60	70	80	90	100
A	600	700	800	900	1000
C	644	744	844	944	1044
D	664	764	864	964	1064
E	750	850	950	1050	1150
E*	784	884	984	1084	1184
F	734	834	934	1034	1134
F*	768	868	968	1068	1168

Tunel regulowany podwójny

symbol	120	140	160	180	200
A	1200	1400	1600	1800	2000
C	1244	1444	1644	1844	2044
D	1264	1464	1664	1864	2064
E	1350	1550	1750	1950	2150
E*	1384	1584	1784	1984	2184
F	1334	1534	1734	1934	2134
F*	1368	1568	1768	1968	2168

Przekrój poprzeczny TUN

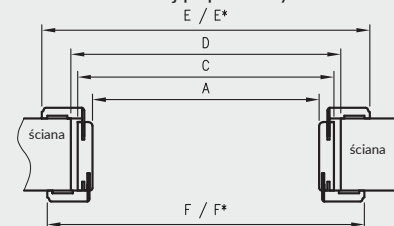

D - wymagana szerokość otworu w murze  
\* dotyczy Tunelu Regulowanego z ką. T80

# TUNEL REGULOWANY

Z KĄTOWNIKIEM K63, N63, T63, T80

## CENY TUNELU REGULOWANEGO

		TUN Malowane z ką. K63		TUN CPL z ką. T63, T80		TUN malowane z ką. T63, T80		TUN Finish z ką. K63	
Grubość muru									
Cmin	Cmax	netto	brutto	netto	brutto	netto	brutto	netto	brutto
62	82	364 zł	447,72 zł	279 zł	343,17 zł	383 zł	471,09 zł	196 zł	241,08 zł
82	102	377 zł	463,71 zł	292 zł	359,16 zł	398 zł	489,54 zł	205 zł	252,15 zł
107	127	392 zł	482,16 zł	303 zł	372,69 zł	413 zł	507,99 zł	213 zł	261,99 zł
127	147	408 zł	501,84 zł	315 zł	387,45 zł	427 zł	525,21 zł	219 zł	269,37 zł
147	167	421 zł	517,83 zł	323 zł	397,29 zł	440 zł	541,20 zł	226 zł	277,98 zł
167	187	435 zł	535,05 zł	336 zł	413,28 zł	455 zł	559,65 zł	235 zł	289,05 zł
187	207	451 zł	554,73 zł	348 zł	428,04 zł	470 zł	578,10 zł	242 zł	297,66 zł
207	227	463 zł	569,49 zł	359 zł	441,57 zł	484 zł	595,32 zł	250 zł	307,50 zł
227	247	476 zł	585,48 zł	369 zł	453,87 zł	497 zł	611,31 zł	259 zł	318,57 zł
247	267	492 zł	605,16 zł	378 zł	464,94 zł	509 zł	626,07 zł	265 zł	325,95 zł
267	287	505 zł	621,15 zł	392 zł	482,16 zł	525 zł	645,75 zł	272 zł	334,56 zł
287	307	520 zł	639,60 zł	400 zł	492,00 zł	539 zł	662,97 zł	281 zł	345,63 zł

## CENY TUNELU REGULOWANEGO

		TUN Cell i 3D z ką. K63		TUN Natura z ką. N63				TUN Cell i 3D z ką. T80, T63		TUN Natura z ką. T80	
Grubość muru				buk, brzoza, dąb 		dąb jasny, orzech ciemny, orzech boliwijski, wenge, orzech, heban, dąb bielony 					
Cmin	Cmax	netto	brutto	netto	brutto	netto	brutto	netto	brutto	netto	brutto
62	82	239 zł	293,97 zł	424 zł	521,52 zł	463 zł	569,49 zł	258 zł	317,34 zł	504 zł	619,92 zł
82	102	249 zł	306,27 zł	436 zł	536,28 zł	478 zł	587,94 zł	267 zł	328,41 zł	518 zł	637,14 zł
107	127	260 zł	319,80 zł	450 zł	553,50 zł	490 zł	602,70 zł	277 zł	340,71 zł	530 zł	651,90 zł
127	147	269 zł	330,87 zł	470 zł	578,10 zł	511 zł	628,53 zł	288 zł	354,24 zł	552 zł	678,96 zł
147	167	280 zł	344,40 zł	490 zł	602,70 zł	533 zł	655,59 zł	297 zł	365,31 zł	574 zł	706,02 zł
167	187	290 zł	356,70 zł	511 zł	628,53 zł	556 zł	683,88 zł	308 zł	378,84 zł	596 zł	733,08 zł
187	207	302 zł	371,46 zł	532 zł	654,36 zł	577 zł	709,71 zł	318 zł	391,14 zł	618 zł	760,14 zł
207	227	311 zł	382,53 zł	552 zł	678,96 zł	600 zł	738,00 zł	330 zł	405,90 zł	640 zł	787,20 zł
227	247	319 zł	392,37 zł	572 zł	703,56 zł	623 zł	766,29 zł	338 zł	415,74 zł	662 zł	814,26 zł
247	267	331 zł	407,13 zł	594 zł	730,62 zł	646 zł	794,58 zł	348 zł	428,04 zł	685 zł	842,55 zł
267	287	340 zł	418,20 zł	613 zł	753,99 zł	668 zł	821,64 zł	358 zł	440,34 zł	708 zł	870,84 zł
287	307	351 zł	431,73 zł	634 zł	779,82 zł	689 zł	847,47 zł	369 zł	453,87 zł	730 zł	897,90 zł

## OPCJE ZA DOPŁATĄ

tunel do drzwi podwójnych: +30%

# PANELE POSZERZAJĄCE

## ZASTOSOWANIE

Panel poszerzający to składowa ozdobnej zabudowy przejścia w murze lub powiększenie możliwości instalowania ościeżnic przy grubych ścianach powyżej 320 mm. Panel jest poszerzeniem środkowych części ościeżnic regulowanych i tuneli regulowanych. Znajduje zastosowanie przy użyciu kątowników regulowanych, z wcześniej zamówionych ościeżnic lub tuneli z kątem łączenia 45°.

Panele poszerzające o zmiennych wysokościach występują tylko w grupie oklein Cell i CPL.

## ZAWARTOŚĆ KOMPLETU

- » dwie belki pionowe
- » belka pozioma
- » trzy pióra łączące
- » akcesoria do łączenia belek

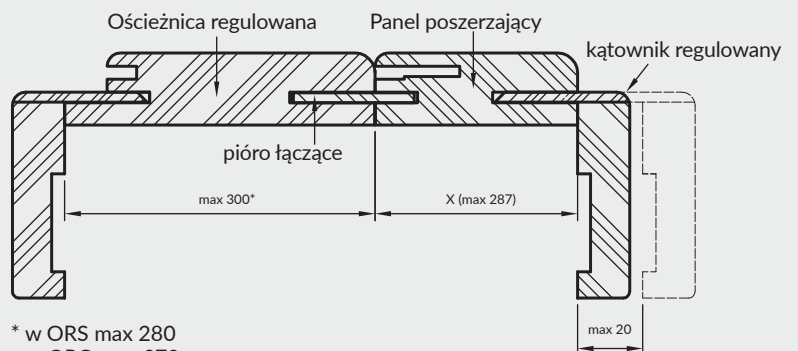
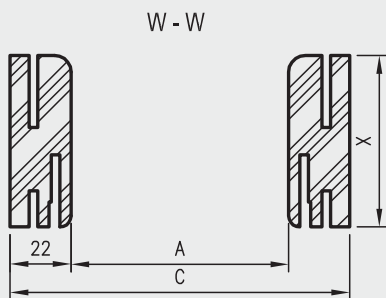
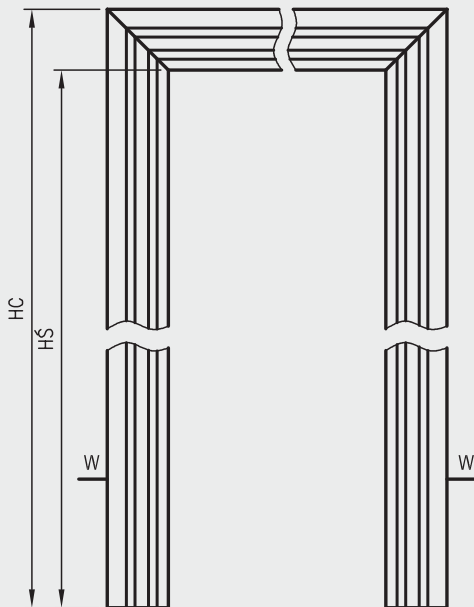

\* w ORS max 280  
w ORO max 270  
w TUN max 287

warianty szerokości przekroju panela

X	062	082	107	127	147	167	187	207	227	247	267	287
---	-----	-----	-----	-----	-----	-----	-----	-----	-----	-----	-----	-----

# PANELE POSZERZAJĄCE

Wymiary paneli poszerzających OR - ościeżnice regulowane do drzwi przylgowych

warianty wysokości					do drzwi jednoskrzydłowych						do drzwi dwuskrzydłowych											
	PL	198X	211X	224X	„60”	„70”	„80”	„90”	„100”	„110”	„100d”	„110d”	„120”	„130”	„140”	„150”	„160”	„170”	„180”	„190”	„200”	
HŚ	2029	1969	2096	2226	A	600	700	800	900	1000	1100	1035	1135	1235	1335	1435	1535	1635	1735	1835	1935	2035
HC	2051	1991	2118	2248	C	644	744	844	944	1044	1144	1079	1179	1279	1379	1479	1579	1679	1779	1879	1979	2079

Wymiary paneli poszerzających ORB\_45° - ościeżnice regulowane do drzwi bezprzylgowych 45°

warianty wysokości					do drzwi jednoskrzydłowych					do drzwi dwuskrzydłowych						
	PL	198X	211X	224X	„60”	„70”	„80”	„90”	„100”	„120”	„130”	„140”	„150”	„160”	„170”	„180”
HŚ	2042	1982	2109	2239	A	627	727	827	927	1027	1274	1374	1474	1574	1674	1774
HC	2064	2004	2131	2261	C	671	771	871	971	1071	1318	1418	1518	1618	1718	1818

Wymiary paneli poszerzających TUN - tunele regulowane

		do drzwi jednoskrzydłowych					do drzwi dwuskrzydłowych					
	PL	„60”	„70”	„80”	„90”	„100”	„120”	„140”	„160”	„180”	„200”	
HŚ	2035	A	600	700	800	900	1000	1200	1400	1600	1800	2000
HC	2057	C	644	744	844	944	1044	1244	1444	1644	1844	2044

Wymiary paneli poszerzających ORC - ościeżnice regulowane do drzwi szklanych

		„60”	„70”	„80”	„90”	
HŚ	2035	A	600	700	800	900
HC	2057	C	644	744	844	944

Wymiary paneli poszerzających ORS - ościeżnice regulowane do drzwi składanych

		„80”	„90”	„100”	
HŚ	2029	A	806	906	1006
HC	2051	C	850	950	1050

Wymiary paneli poszerzających ORO - ościeżnice regulowane do drzwi z odwróconą przylgą

		„60”	„70”	„80”	„90”	„100”	
HŚ	2066	A	650	750	850	950	1050
HC	2088	C	694	794	894	994	1094

## CENY PANELE POSZERZAJĄCYCH

Szerokość panelu	Panel Cell i 3D		Panel Natura		Panel Finish		Panel Malowane		Panel CPL	
	netto	brutto	netto	brutto	netto	brutto	netto	brutto	netto	brutto
62	193 zł	237,39 zł	378 zł	464,94 zł	147 zł	180,81 zł	287 zł	353,01 zł	210 zł	258,30 zł
82	200 zł	246,00 zł	389 zł	478,47 zł	154 zł	189,42 zł	299 zł	367,77 zł	219 zł	269,37 zł
107	208 zł	255,84 zł	398 zł	489,54 zł	160 zł	196,80 zł	309 zł	380,07 zł	227 zł	279,21 zł
127	216 zł	265,68 zł	414 zł	509,22 zł	164 zł	201,72 zł	320 zł	393,60 zł	237 zł	291,51 zł
147	223 zł	274,29 zł	431 zł	530,13 zł	170 zł	209,10 zł	330 zł	405,90 zł	243 zł	298,89 zł
167	231 zł	284,13 zł	448 zł	551,04 zł	177 zł	217,71 zł	342 zł	420,66 zł	252 zł	309,96 zł
187	239 zł	293,97 zł	463 zł	569,49 zł	181 zł	222,63 zł	352 zł	432,96 zł	261 zł	321,03 zł
207	247 zł	303,81 zł	480 zł	590,40 zł	188 zł	231,24 zł	363 zł	446,49 zł	270 zł	332,10 zł
227	253 zł	311,19 zł	497 zł	611,31 zł	194 zł	238,62 zł	373 zł	458,79 zł	276 zł	339,48 zł
247	261 zł	321,03 zł	514 zł	632,22 zł	199 zł	244,77 zł	382 zł	469,86 zł	284 zł	349,32 zł
267	269 zł	330,87 zł	532 zł	654,36 zł	205 zł	252,15 zł	394 zł	484,62 zł	294 zł	361,62 zł
287	277 zł	340,71 zł	547 zł	672,81 zł	211 zł	259,53 zł	405 zł	498,15 zł	300 zł	369,00 zł

## CENY PANELE POSZERZAJĄCYCH O ZMIENNYCH WYSOKOŚCIACH

Szerokość panelu	Panel Cell		Panel CPL	
	netto	brutto	netto	brutto
62	231 zł	284,13 zł	250 zł	307,50 zł
82	241 zł	296,43 zł	261 zł	321,03 zł
107	250 zł	307,50 zł	270 zł	332,10 zł
127	260 zł	319,80 zł	279 zł	343,17 zł
147	267 zł	328,41 zł	289 zł	355,47 zł
167	279 zł	343,17 zł	299 zł	367,77 zł
187	287 zł	353,01 zł	310 zł	381,30 zł
207	296 zł	364,08 zł	319 zł	392,37 zł
227	304 zł	373,92 zł	329 zł	404,67 zł
247	314 zł	386,22 zł	339 zł	416,97 zł
267	323 zł	397,29 zł	350 zł	430,50 zł
287	332 zł	408,36 zł	359 zł	441,57 zł

## OPCJE ZA DOPŁATĄ

panel do drzwi podwójnych: +30%

# OŚCIEŻNICA STALOWA HYBRYDOWA

DO DRZWI ENTER, SOLID, SOLID RC2

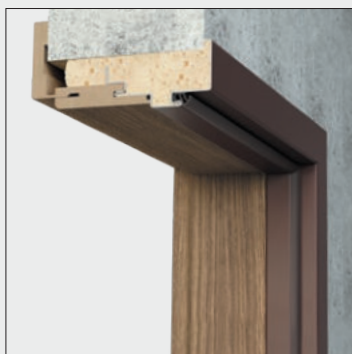

brąz mat + miodowy dąb CPL\* szary ciemny mat + szary ciemny CPL\*

\* przykładowe konfiguracje kolorystyczne ościeżnicy stalowej hybrydowej z panelem

## Cena ościeżnicy metalowej

model	kolor	
	biały, brąz, szary jasny, szary ciemny, beż	
Ościeżnica stalowa hybrydowa** ENTER / SOLID	317 zł netto	389,91 zł brutto
Ościeżnica stalowa hybrydowa** SOLID RC2	372 zł netto	457,56 zł brutto

\*\* cena dotyczy części stalowej ościeżnicy, cena panela z kątownikiem szer. 80 mm w oddzielnej tabelce na str. 169

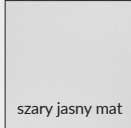
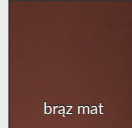
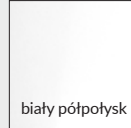
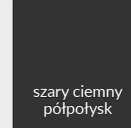
								
biały mat	szary jasny mat	szary ciemny mat	brąz mat	biały półpołysk	szary jasny półpołysk	szary ciemny półpołysk	brąz półpołysk	beż półpołysk***
RAL 9003	RAL 7047	RAL 7024	RAL 8017	RAL 9003	RAL 7047	RAL 7024	RAL 8017	RAL 1001

Kolory w dwóch stopniach połysku (mat/drobna struktura, półpołysk/gładka).

\*\*\* kolor beż dostępny tylko w półpołysku



# OŚCIEŻNICA STALOWA HYBRYDOWA

DO DRZWI ENTER, SOLID, SOLID RC2

## Ceny PANELI z kątownikiem

grubość muru		cena	
Cmin	Cmax	netto	brutto
137	157	182 zł	223,86 zł
157	177	192 zł	236,16 zł
177	197	202 zł	248,46 zł
197	217	210 zł	258,30 zł
217	237	220 zł	270,60 zł
237	257	231 zł	284,13 zł
257	277	240 zł	295,20 zł
277	297	249 zł	306,27 zł
297	317	258 zł	317,34 zł
317	337	269 zł	330,87 zł
337	357	277 zł	340,71 zł

Ościeżnica stalowa hybrydowa – to nowatorskie rozwiązanie w naszej ofercie, łączące solidność konstrukcji metalowej z dodatkową funkcjonalnością pozwalającą na pełną zabudowę ościeża z zastosowaniem elementów ościeżnicy MDF wykończonych laminatem CPL.

Ościeżnica hybrydowa to połączenie ościeżnicy metalowej o stałej szerokości, panela MDF występującego w 11 wariantach szerokości oraz kątownika maskującego. Rozwiązanie to pozwala na zabudowę ościeża o grubości 137-337 mm oraz na regulację kątownikiem do 20 mm.

### ZASTOSOWANIE:

Ościeżnica hybrydowa z założenia przeznaczona jest do drzwi wejściowych **SOLID, ENTER** oraz **SOLID RC2** (posiada 4 otwory pod zasuwki i język zamka wielopunktowego Solid), ale z powodzeniem może być zastosowana również do drzwi wewnątrzlokalowych przylgowych – z tą uwagą, iż część drewnopochodna dostępna jest tylko w laminatach CPL. Ościeżnica przeznaczona jest do montażu na gotowej podłodze.

Dla określonej grubości muru należy wybrać właściwy wariant panela.

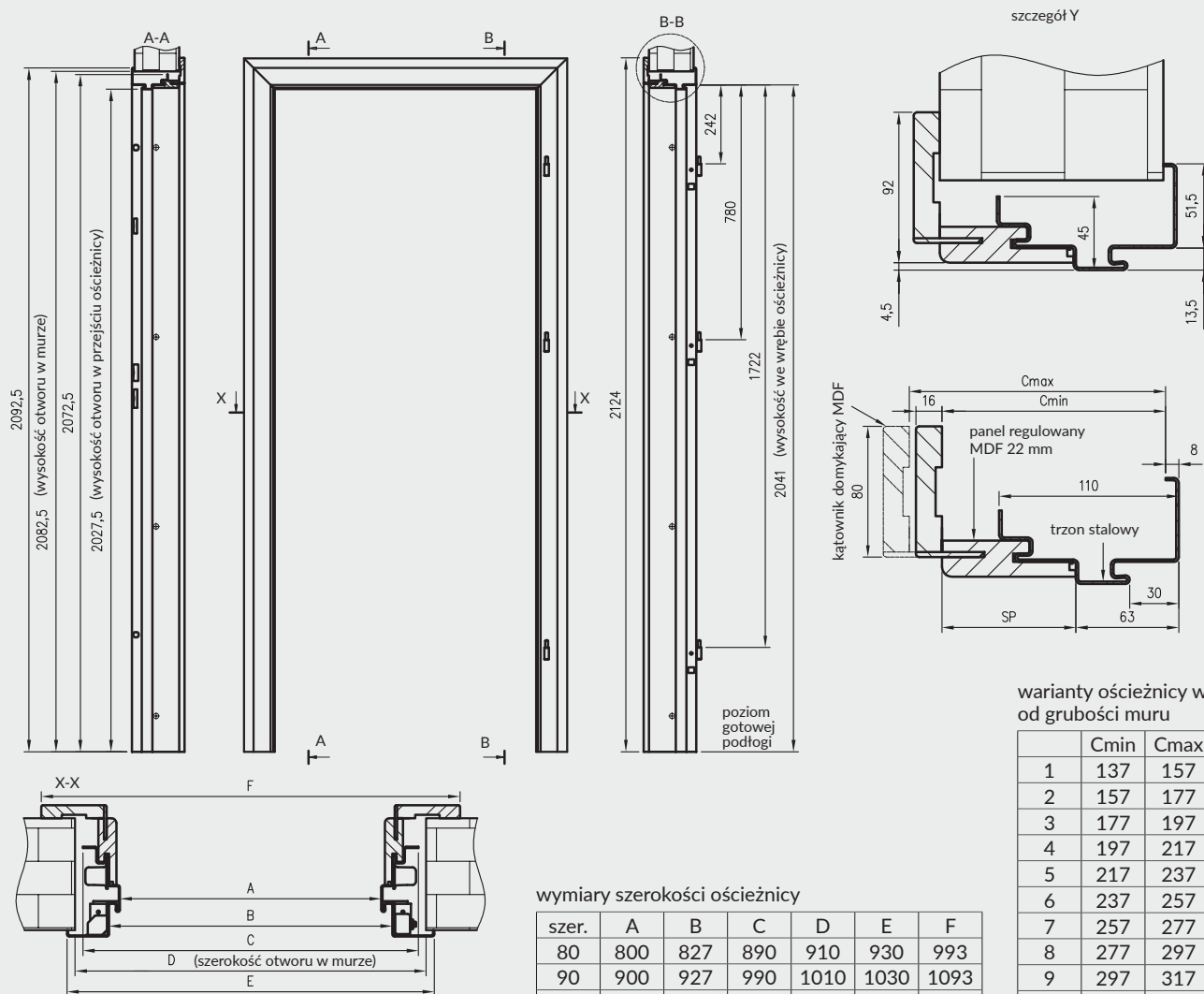

warianty ościeżnicy w zależności od grubości muru

	Cmin	Cmax	SP
1	137	157	82
2	157	177	102
3	177	197	122
4	197	217	142
5	217	237	162
6	237	257	182
7	257	277	202
8	277	297	222
9	297	317	242
10	317	337	262
11	337	357	282

wymiary szerokości ościeżnicy

szer.	A	B	C	D	E	F
80	800	827	890	910	930	993
90	900	927	990	1010	1030	1093
100	1000	1027	1090	1110	1130	1193

# OŚCIEŻNICA REGULOWANA STALOWA

DO DRZWI ENTER, SOLID

## KONSTRUKCJA

Ościeżnica regulowana stalowa wykonana jest z blachy stalowej niskowęglowej o grubości 1,5 mm. Stojaki z nadprożem połączone na stałe metodą spawania. Lakierowana proszkowo w dostępnych kolorach z palety RAL: 9003-biały, 8017-brąz, 1001-beż, 7047-szary jasny, 7024-szary ciemny w dwóch stopniach połysku (mat/drobna struktura, półpołysk/gładka). Zarówno zewnętrzna jak i wewnętrzna strona ościeżnicy zabezpieczone są lakierową organiczną powłoką ochronną. Po jednej stronie ościeżnicy wykonane są 4 wycięcia pod zapadkę i zasuwki drzwi wejściowych DRE, a po przeciwnej stronie 3 gniazda pod zawiasy oraz bolce antywyważeniowe.

## ZASTOSOWANIE

Ościeżnica regulowana stalowa ma zastosowanie do drzwi wewnętrznych wejściowych ENTER i SOLID.

## W STANDARDZIE

- » gniazda na 3 zawiasy
- » dodatkowe gniazda na bolce antywyważeniowe
- » gniazda zaczepów zamka listowego SOLID

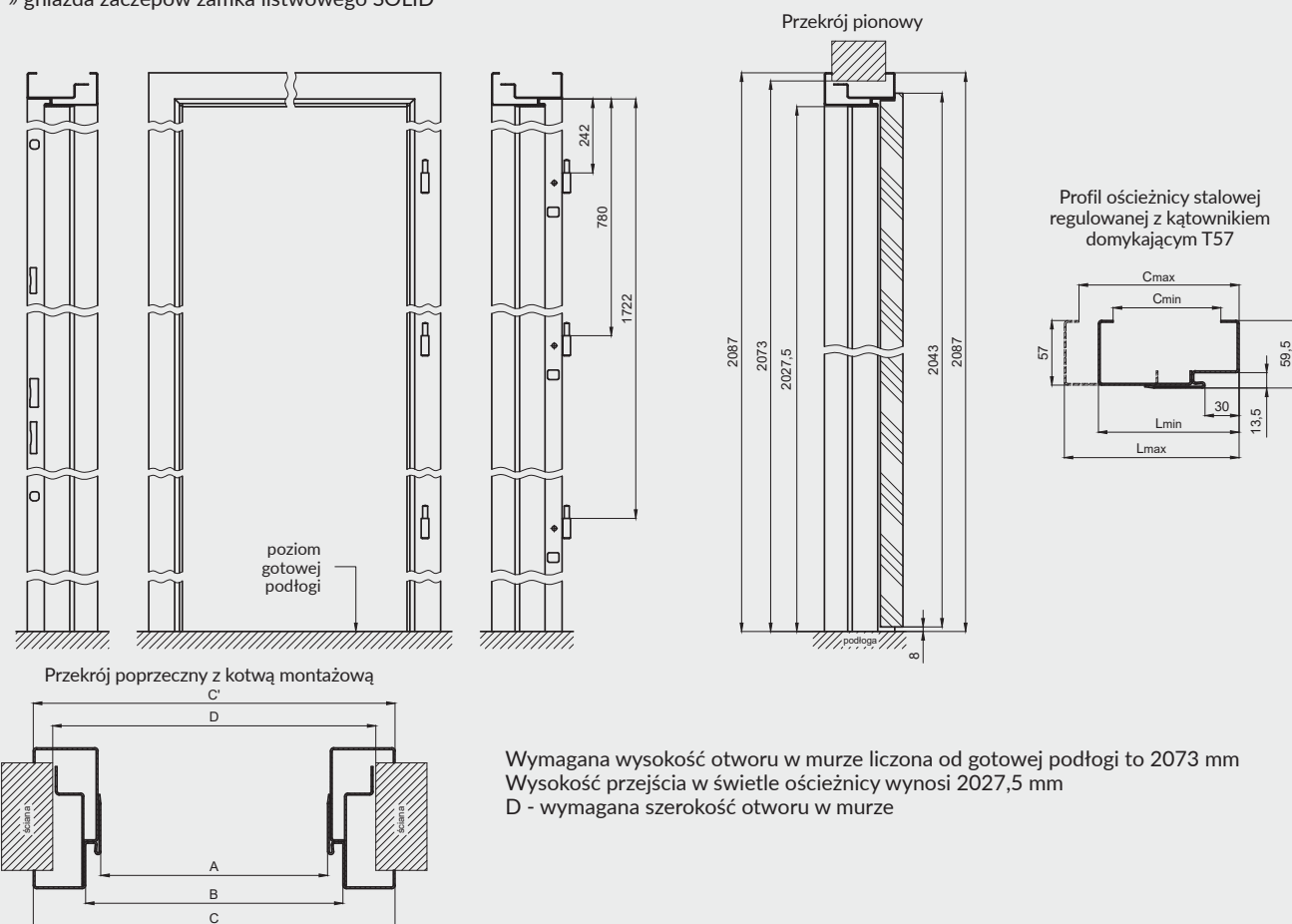

## Ceny ościeżnicy regulowanej stalowej

	A	B	C, C'	D
„80”	800	827	919	890
„90”	900	927	1019	990
„100”	1000	1027	1119	1090

grubość muru		szerokość profilu ościeżnicowego	
Cmin	Cmax	Lmin	Lmax
95	125	124	154
125	155	154	184
155	185	184	214
185	215	214	244
215	245	244	274
245	275	274	304
275	305	304	334

grubość muru		szerokość 80-90		szerokość 100	
Cmin	Cmax	netto	brutto	netto	brutto
95	125	460 zł	565,80 zł	524 zł	644,52 zł
125	155	488 zł	600,24 zł	551 zł	677,73 zł
155	185	514 zł	632,22 zł	578 zł	710,94 zł
185	215	567 zł	697,41 zł	631 zł	776,13 zł
215	245	594 zł	730,62 zł	657 zł	808,11 zł
245	275	620 zł	762,60 zł	684 zł	841,32 zł
275	305	647 zł	795,81 zł	710 zł	873,30 zł

# OŚCIEŻNICA STALOWA STAŁA

DO DRZWI ENTER, SOLID

## KONSTRUKCJA

Ościeżnica stalowa spawana wykonana jest z blachy stalowej niskowęglowej o grubości 1,5mm. Lakierowana proszkowo w dostępnych kolorach z palety RAL: 9003-biały, 8017-brąz, 1001-beż, 7047-szary jasny, 7024-szary ciemny w dwóch stopniach połysku (mat/drobna struktura, półpołysk/gładka). Zarówno zewnętrzna jak i wewnętrzna strona ościeżnicy zabezpieczone są lakierową organiczną powłoką ochronną.

Po jednej stronie ościeżnicy wykonane są 4 wycięcia pod zapadkę i zasuwkę drzwi wejściowych DRE, a po przeciwnej stronie 3 gniazda pod zawiasy oraz bolce antywyważeniowe.

## ZASTOSOWANIE

Ościeżnica stalowa stała ma zastosowanie do drzwi wewnętrznych wejściowych ENTER i SOLID. Przeznaczona jest do montażu na gotowej podłodze.

## W STANDARDZIE

- » gniazda na 3 zawiasy
- » dodatkowe gniazda na bolce antywyważeniowe
- » gniazda zaczepów zamka listwowego SOLID



Profil ościeżnicy stalowej

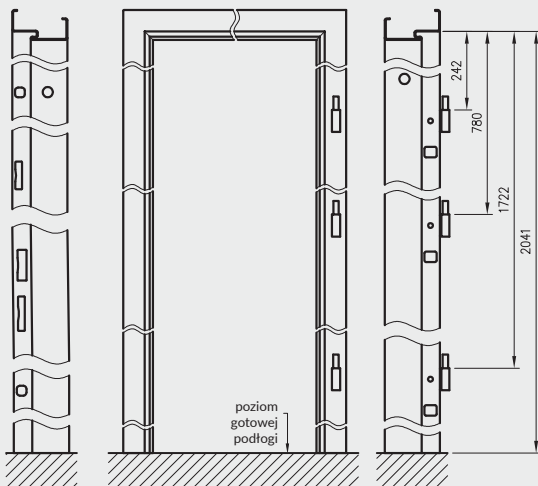
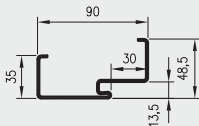

Przekrój pionowy

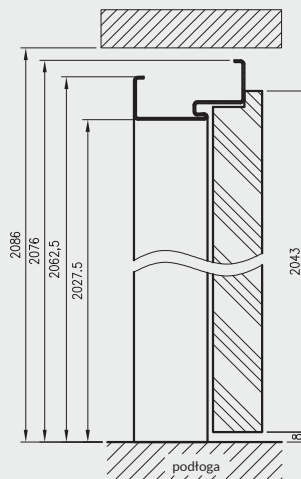

Przekrój pionowy alternatywny sposób montażu

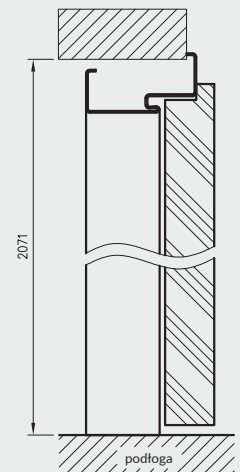

Przekrój poprzeczny

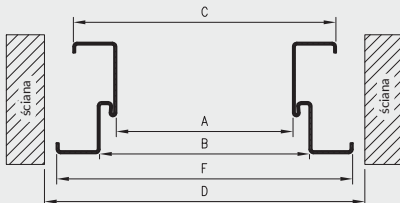

Przekrój poprzeczny alternatywny sposób montażu

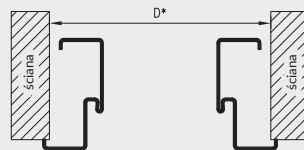

Wymagana wysokość otworu w murze liczona od gotowej podłogi to 2086 mm lub 2071\* mm w opcjonalnym sposobie montażu

wysokość przejścia w świetle ościeżnicy wynosi 2027,5 mm

D, D\* - wymagana szerokość otworu w murze  
\* opcjonalny sposób montażu ościeżnicy

## Cena ościeżnicy stalowej

model	kolor	
	biały, brąz, szary jasny, szary ciemny, beż	
Ościeżnica stalowa stała	299 zł netto	367,77 zł brutto

	A	B	C	D	D*	F
„80”	800	827	870	917	887	897
„90”	900	927	970	1017	987	997
„100”	1000	1027	1070	1117	1087	1097

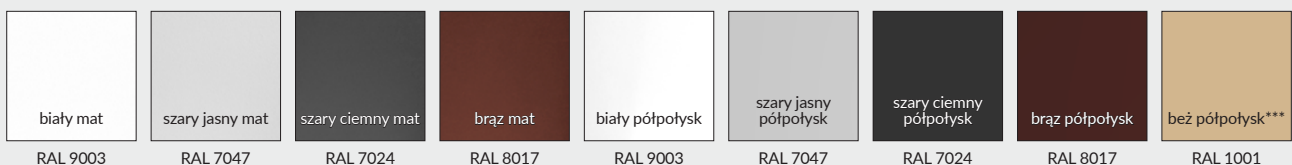

Kolory w dwóch stopniach połysku (mat/drobna struktura, półpołysk/gładka).

\*\*\* kolor beż dostępny tylko w półpołysku



klamka MEDA - chrom błyszczący  
 wstawki w kolorach DRE-Cell, 3D i CPL  
 65 zł | 79,95 zł



szyld na klucz  
 22 zł | 27,06 zł



szyld na patent  
 22 zł | 27,06 zł



szyld łazienkowy  
 34 zł | 41,82 zł

## WYBRANE DEKORY WSTAWEK



wstawka biała mat



wstawka orzech



wstawka dąb piaskowy



wstawka dąb złoty



wstawka wiąz syberyjski



wstawka wiąz tabac



wstawka wiąz antracyt



wstawka dąb vintage



wstawka orzech amerykański



wstawka wenge ciemne



wstawka wiąz



wstawka dąb polski 3D



wstawka dąb grand



wstawka dąb gray CPL



wstawka dąb walijski CPL



wstawka orzech CPL



wstawka orzech celini CPL



wstawka beton 1 CPL



klamka TOTAL - chrom błyszczący  
122 zł | 150,06 zł



klamka TOTAL - nikiel szczotkowany matt  
122 zł | 150,06 zł

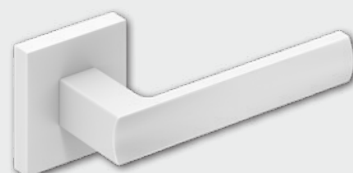

klamka IBIZA - biały mat  
56 zł | 68,80 zł

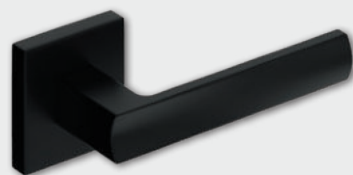

klamka IBIZA - czarny mat  
56 zł | 68,80 zł



klamka CUBE - chrom błyszczący  
105 zł | 129,15 zł

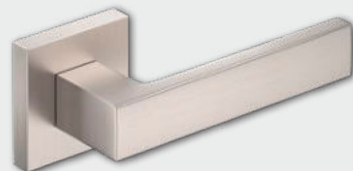

klamka CUBE - nikiel szczotkowany  
105 zł | 129,15 zł

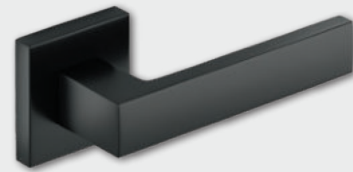

klamka CUBE - czarny mat  
111 zł | 136,53 zł



szydł na klucz  
35 zł | 43,05 zł



szydł na patent  
35 zł | 43,05 zł



szydł łazienkowy  
61 zł | 75,03 zł



szydł na klucz  
35 zł | 43,05 zł



szydł na patent  
35 zł | 43,05 zł



szydł łazienkowy  
61 zł | 75,03 zł



szydł na klucz  
30 zł | 36,90 zł



szydł na patent  
30 zł | 36,90 zł



szydł łazienkowy  
41 zł | 50,43 zł



szydł na klucz  
30 zł | 36,90 zł



szydł na patent  
30 zł | 36,90 zł



szydł łazienkowy  
41 zł | 50,43 zł



szydł na klucz  
35 zł | 43,05 zł



szydł na patent  
35 zł | 43,05 zł



szydł łazienkowy  
61 zł | 75,03 zł



szydł na klucz  
35 zł | 43,05 zł



szydł na patent  
35 zł | 43,05 zł



szydł łazienkowy  
61 zł | 75,03 zł



szydł na klucz  
37 zł | 45,51 zł



szydł na patent  
37 zł | 45,51 zł



szydł łazienkowy  
67 zł | 82,41 zł

# KLAMKI



klamka MONDO - nikiel satyna  
54 zł | 66,42 zł



szyld na klucz  
25 zł | 30,75 zł



szyld na patent  
25 zł | 30,75 zł



szyld łazienkowy  
39 zł | 47,97 zł



klamka TREND - nikiel satyna  
55 zł | 67,65 zł



szyld na klucz  
25 zł | 30,75 zł



szyld na patent  
25 zł | 30,75 zł



szyld łazienkowy  
39 zł | 47,97 zł



klamka PRIMA - nikiel satyna  
45 zł | 55,35 zł



szyld na klucz  
25 zł | 30,75 zł



szyld na patent  
25 zł | 30,75 zł



szyld łazienkowy  
39 zł | 47,97 zł



klamka LINEA - chrom błyszczący  
56 zł | 68,88 zł



szyld na klucz  
22 zł | 27,06 zł



szyld na patent  
22 zł | 27,06 zł



szyld łazienkowy  
34 zł | 41,82 zł



klamka LINEA - nikiel satyna  
56 zł | 68,88 zł



szyld na klucz  
25 zł | 30,75 zł



szyld na patent  
25 zł | 30,75 zł



szyld łazienkowy  
39 zł | 47,97 zł



klamka VENUS - czarny mat  
56 zł | 68,88 zł



szyld na klucz  
30 zł | 36,90 zł



szyld na patent  
30 zł | 36,90 zł



szyld łazienkowy  
41 zł | 50,43 zł



klamka ZORBA - chrom błyszczący/satyna  
36 zł | 44,28 zł



szyld na klucz  
16 zł | 19,68 zł



szyld na patent  
16 zł | 19,68 zł



szyld łazienkowy  
28 zł | 34,44 zł



klamka FEBE - nikiel szczotkowany  
35 zł | 43,05 zł



szyld na klucz  
16 zł | 19,68 zł



szyld na patent  
16 zł | 19,68 zł



szyld łazienkowy  
28 zł | 34,44 zł



klamka JOWISZ - stal nierdzewna  
36 zł | 44,28 zł



szyld na klucz  
12 zł | 14,76 zł



szyld na patent  
12 zł | 14,76 zł



szyld łazienkowy  
30 zł | 36,90 zł



klamka NOVA - stal nierdzewna  
39 zł | 47,97 zł



szyld na klucz  
16 zł | 19,68 zł



szyld na patent  
16 zł | 19,68 zł



szyld łazienkowy  
33 zł | 40,59 zł



klamka PROXIMA - stal nierdzewna  
42 zł | 51,66 zł



szyld na klucz  
16 zł | 19,68 zł



szyld na patent  
16 zł | 19,68 zł



szyld łazienkowy  
33 zł | 40,59 zł



klamka TOPAZ - stal nierdzewna  
42 zł | 51,66 zł



szyld na klucz  
16 zł | 19,68 zł



szyld na patent  
16 zł | 19,68 zł



szyld łazienkowy  
33 zł | 40,59 zł



klamka TOPAZ - stal nierdzewna, czarny mat  
81 zł | 99,63 zł



szyld na klucz  
32 zł | 39,36 zł



szyld na patent  
32 zł | 39,36 zł



szyld łazienkowy  
61 zł | 75,03 zł



klamka ONYX M - stal nierdzewna  
57 zł | 70,11 zł



szyld na klucz  
16 zł | 19,68 zł



szyld na patent  
16 zł | 19,68 zł



szyld łazienkowy  
33 zł | 40,59 zł

# KLAMKI



klamka LUNA - chrom szczotkowany  
92 zł | 113,16 zł



szydł na klucz  
37 zł | 45,51 zł



szydł na patent  
37 zł | 45,51 zł



szydł łazienkowy  
65 zł | 79,95 zł



klamka LUNA - mosiądz błyszczący  
92 zł | 113,16 zł



szydł na klucz  
37 zł | 45,51 zł



szydł na patent  
37 zł | 45,51 zł



szydł łazienkowy  
65 zł | 79,95 zł



klamka IBIZA - grafit/chrom  
58 zł | 71,34 zł



szydł na klucz  
29 zł | 35,67 zł



szydł na patent  
29 zł | 35,67 zł



szydł łazienkowy  
41 zł | 50,43 zł



klamka IBIZA - nikiel satyna  
58 zł | 71,34 zł



szydł na klucz  
25 zł | 30,75 zł



szydł na patent  
25 zł | 30,75 zł



szydł łazienkowy  
39 zł | 47,97 zł

NOWOŚĆ



klamka IBIZA - chrom błyszczący  
56 zł | 68,88 zł



szydł na klucz  
22 zł | 27,06 zł



szydł na patent  
22 zł | 27,06 zł



szydł łazienkowy  
34 zł | 41,82 zł



klamka BETA - nikiel satyna  
37 zł | 45,51 zł



szydł na klucz  
22 zł | 27,06 zł



szydł na patent  
22 zł | 27,06 zł



szydł łazienkowy  
34 zł | 41,82 zł



klamka EUROPA - nikiel satyna  
37 zł | 45,51 zł



szydł na klucz  
22 zł | 27,06 zł



szydł na patent  
22 zł | 27,06 zł



szydł łazienkowy  
34 zł | 41,82 zł





klamka ONYX - nikiel / satyna  
83 zł | 102,09 zł



szyld na klucz  
25 zł | 30,75 zł



szyld na patent  
25 zł | 30,75 zł



szyld łazienkowy  
41 zł | 50,43 zł



klamka QUANTA - nikiel - satyna  
41 zł | 50,43 zł



szyld na klucz  
18 zł | 22,14 zł



szyld na patent  
18 zł | 22,14 zł



szyld łazienkowy  
25 zł | 30,75 zł



klamka WARNA - nikiel satyna  
83 zł | 102,09 zł



szyld na klucz  
25 zł | 30,75 zł



szyld na patent  
25 zł | 30,75 zł



szyld łazienkowy  
41 zł | 50,43 zł



klamka FENIKS - chrom mat  
50 zł | 61,50 zł



szyld na klucz  
18 zł | 22,14 zł



szyld na patent  
18 zł | 22,14 zł



szyld łazienkowy  
24 zł | 29,52 zł



klamka PEM - chrom mat  
49 zł | 60,27 zł



szyld na klucz  
18 zł | 22,14 zł



szyld na patent  
18 zł | 22,14 zł



szyld łazienkowy  
24 zł | 29,52 zł



klamka TOM - chrom mat  
60 zł | 73,80 zł



szyld na klucz  
18 zł | 22,14 zł



szyld na patent  
18 zł | 22,14 zł



szyld łazienkowy  
24 zł | 29,52 zł



klamka APUS - nikiel mat  
43 zł | 52,89 zł



szyld na klucz  
16 zł | 19,68 zł



szyld na patent  
16 zł | 19,68 zł



szyld łazienkowy  
20 zł | 24,60 zł

# KLAMKI



klamka FOKUS - nikiel satyna velvet  
45 zł | 55,35 zł



szyld na klucz  
22 zł | 27,06 zł



szyld na patent  
22 zł | 27,06 zł



szyld łazienkowy  
32 zł | 39,36 zł

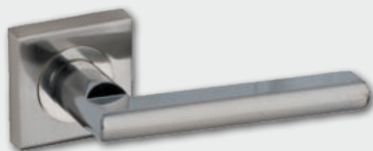

klamka JANE - nikiel lakierowany  
49 zł | 60,27 zł



szyld na klucz  
22 zł | 27,06 zł



szyld na patent  
22 zł | 27,06 zł



szyld łazienkowy  
32 zł | 39,36 zł



klamka UNO - stal nierdzewna  
31 zł | 38,13 zł



szyld na klucz  
13 zł | 15,99 zł



szyld na patent  
13 zł | 15,99 zł



szyld łazienkowy  
25 zł | 30,75 zł



klamka ROMANA - chrom/nikiel lakierowany  
41 zł | 50,43 zł



szyld na klucz  
22 zł | 27,06 zł



szyld na patent  
22 zł | 27,06 zł



szyld łazienkowy  
32 zł | 39,36 zł



klamka MINIMAL - nikiel lakierowany  
52 zł | 63,96 zł



szyld na klucz  
15 zł | 18,45 zł



szyld na patent  
15 zł | 18,45 zł



szyld łazienkowy  
21 zł | 25,83 zł



klamka QUBIK - nikiel lakierowany  
37 zł | 45,51 zł



szyld na klucz  
22 zł | 27,06 zł



szyld na patent  
22 zł | 27,06 zł



szyld łazienkowy  
32 zł | 39,36 zł



klamka LIBRA - nikiel satynowy  
60 zł | 73,80 zł



szyld na klucz  
18 zł | 22,14 zł



szyld na patent  
18 zł | 22,14 zł



szyld łazienkowy  
31 zł | 38,13 zł

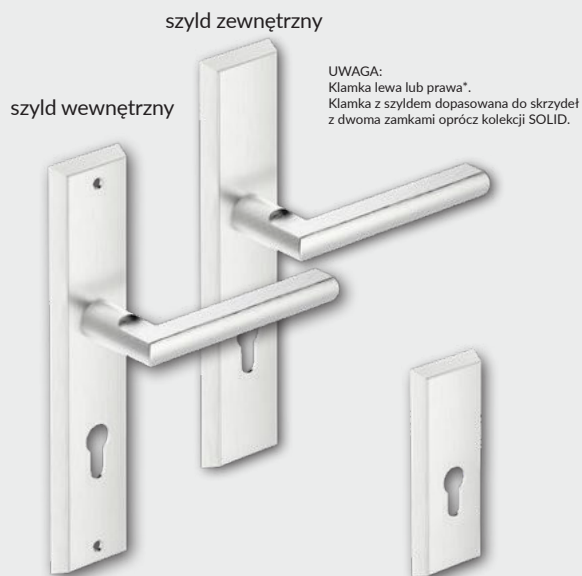

klamka METRO (rozstaw 72 mm)  
stal nierdzewna na patent  
95 zł | 116,85 zł

szyld górny METRO  
stal nierdzewna na patent  
49 zł | 60,27 zł



klamka TOTAL zewnętrzna z szyldem  
podłużnym (rozstaw 72 mm)  
inox plus - 117 zł | 143,91 zł

szyld górny TOTAL  
krótki inox plus  
53 zł | 65,19 zł

UWAGA:  
Klamka lewa lub prawa\*.  
Klamka z szyldem dopasowana do skrzydeł  
z dwoma zamkami oprócz kolekcji SOLID.

UWAGA:  
Klamka lewa lub prawa\*.  
Klamka z szyldem dopasowana do skrzydeł  
SOLID z dwoma zamkami.

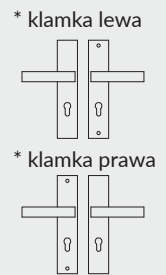

klamka ZORBA z szyldem  
podłużnym - chrom błyszczący /  
satyna 38 zł | 46,74 zł



klamka ZORBA z szyldem  
podłużnym na klucz - chrom  
błyszczący/satyna (rozstaw 72 mm)  
38 zł | 46,74 zł



klamka ZORBA z szyldem  
podłużnym na patent - chrom  
błyszczący/satyna (rozstaw 72 mm)  
38 zł | 46,74 zł



klamka ZORBA z szyldem  
podłużnym łazienkowym - chrom  
błyszczący / satyna (rozstaw 72 mm)  
45 zł | 55,35 zł



klamka PEGAZ (rozstaw 72 mm)  
nikiel mat na patent  
70 zł | 86,10 zł



klamka TOM z szyldem podłużnym  
na patent (rozstaw 72 mm) chrom mat  
71 zł | 87,33 zł



klamka techniczna STAR TEC - klasa IV  
stal nierdzewna matowa cena za komplet  
(klamka + szyld na patent)  
78 zł | 95,94 zł



szyld na patent

grubość skrzydeł do 55 mm

# DEKORY



biały (struktura słoików)	biała mat	sosna biała	wiąz syberyjski	srebrna	dąb piaskowy
dąb bielony ryfla	dąb vintage	jesion	buk	olcha	calvados
dąb złoty	dąb złoty ryfla	orzech	orzech ciemny ryfla	orzech karmelowy	wiąz tabac
wiąz antracyt	dąb szary ryfla***	wenge ciemne	siwy struktura	czarny struktura	dąb toffi***



biel szlachetna VV F7206 CPL grubości 0,15 mm CPL grubości 0,8 mm	dąb gray CPL grubości 0,2 mm CPL grubości 0,7 mm	dąb walijski CPL grubości 0,2 mm CPL grubości 0,7 mm	orzech CPL grubości 0,2 mm CPL grubości 0,7 mm	orzech celini CPL grubości 0,2 mm CPL grubości 0,7 mm	beton 1 - F6462 CPL grubości 0,15 mm CPL grubości 0,8 mm
beton 2 CPL grubości 0,2 mm CPL grubości 0,7 mm	akacja CPL grubości 0,2 mm CPL grubości 0,7 mm	miodowy dąb CPL grubości 0,2 mm CPL grubości 0,7 mm	kasztan CPL grubości 0,2 mm CPL grubości 0,7 mm	orzech palony CPL grubości 0,2 mm CPL grubości 0,7 mm	
biały W0118 CPL grubości 0,15 mm CPL grubości 0,7 mm	szary jasny CPL grubości 0,15 mm CPL grubości 0,8 mm RAL = 7047	szary ciemny CPL grubości 0,2 mm CPL grubości 0,7 mm			

\*\*\* Dekory tylko w ułożeniu poziomym.

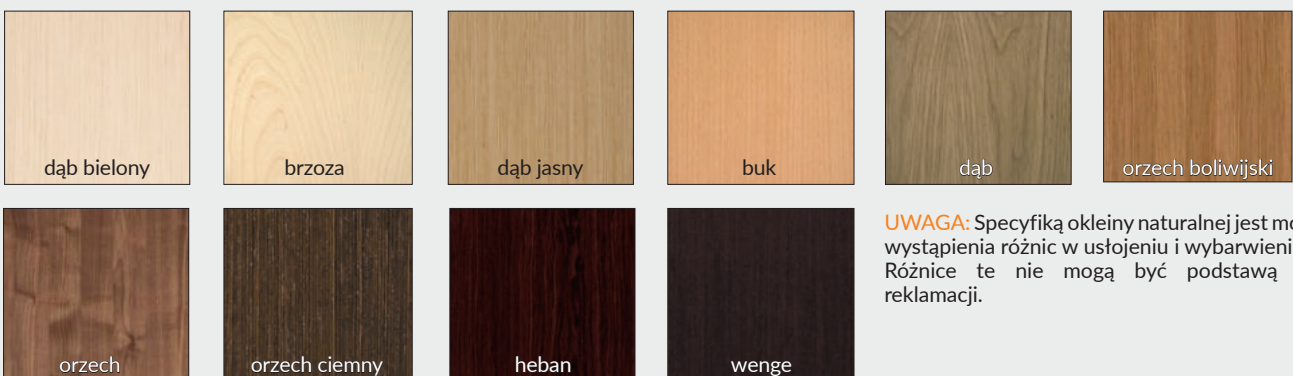
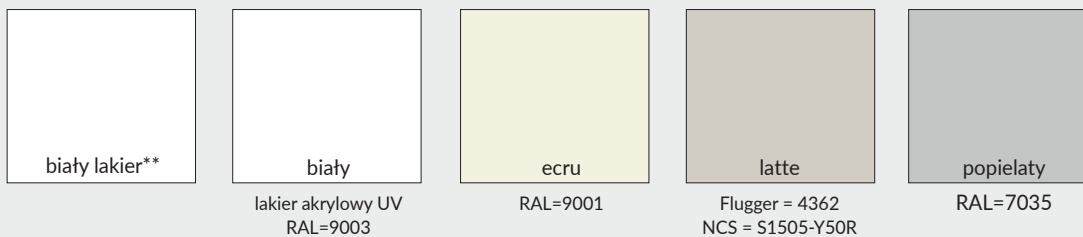
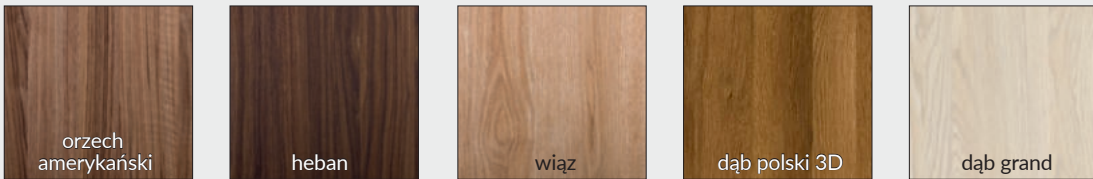

**UWAGA:** Specyfiką okleiny naturalnej jest możliwość wystąpienia różnic w ustojeniu i wybarwieniu. Różnice te nie mogą być podstawą uznania reklamacji.

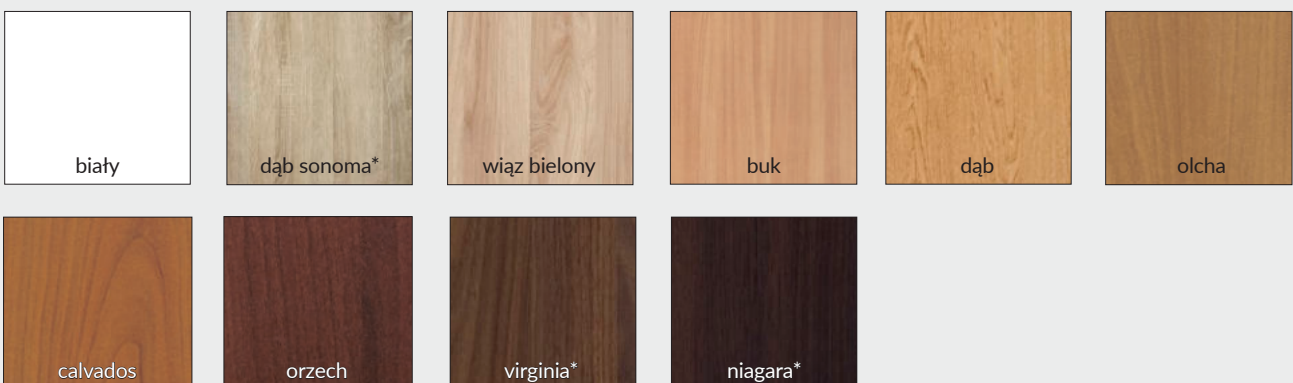

**UWAGA:** Ze względu na różną technologię wykonania:

- » skrzydła kolekcji LACK i ASCADA - płyta HDF lakierowana
- » ościeżnice, opaski, ćwierćwałki Finish, listwy przyszybowe - oklejone folią Finish
- » krawędź skrzydła - obrzeże

występują różnice kolorystyczne między tymi elementami.

\* Tylko w skrzydle ramowym SINCO

\*\* Tylko w skrzydle płytowym DUO

# SZYBY

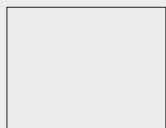

wzór 1 VETRO  
przezroczysta

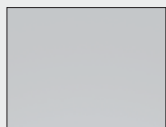

wzór 1 VETRO  
decormat

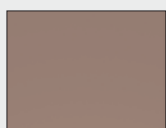

wzór 1 VETRO  
decormat brąz

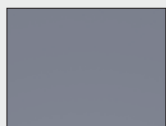

wzór 1 VETRO  
decormat grafit



wzór VETRO E  
szyba laminowana  
czarna nieprzezierna

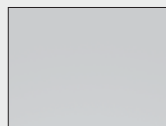

wzór VETRO E  
szyba laminowana  
decormat



wzór 2 VETRO

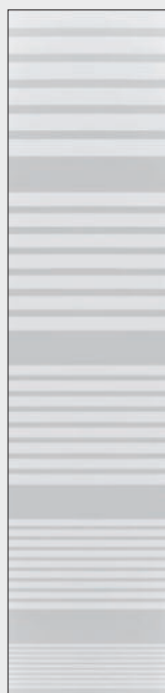

wzór 3 VETRO

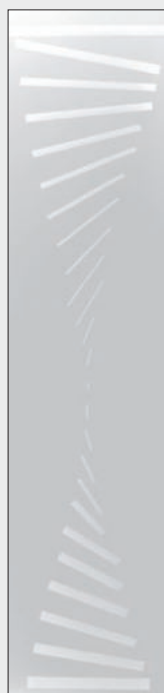

wzór 4 VETRO

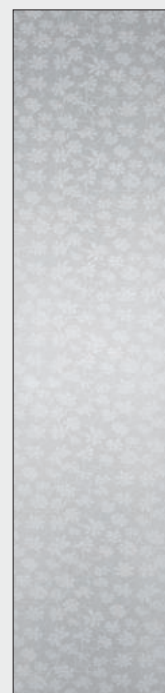

wzór 5 VETRO

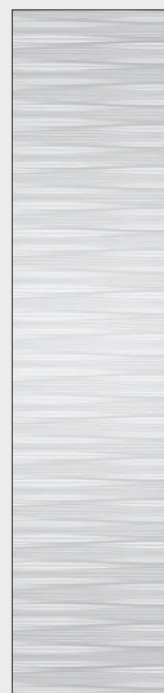

wzór 10 VETRO



wzór 11 VETRO

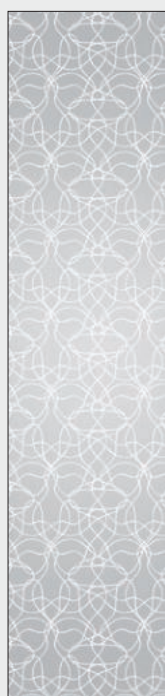

wzór 12 VETRO

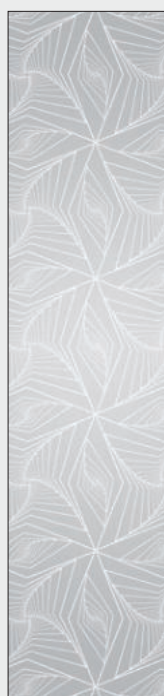

wzór 13 VETRO

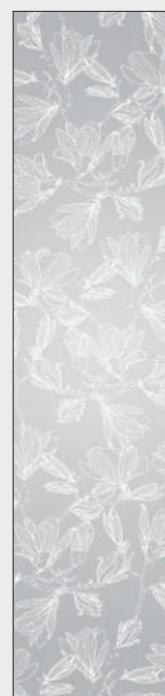

wzór 14 VETRO

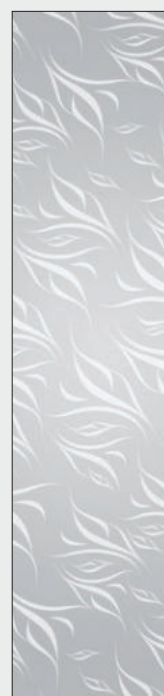

wzór 15 VETRO

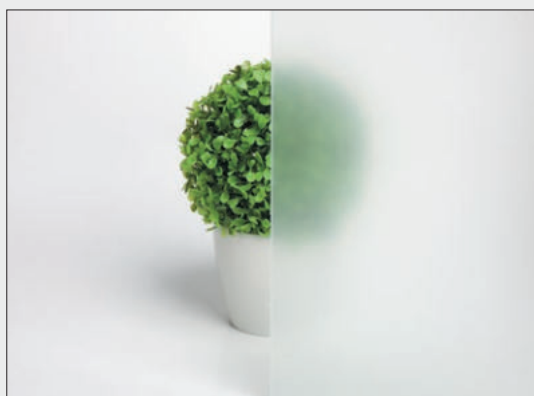

mat dre

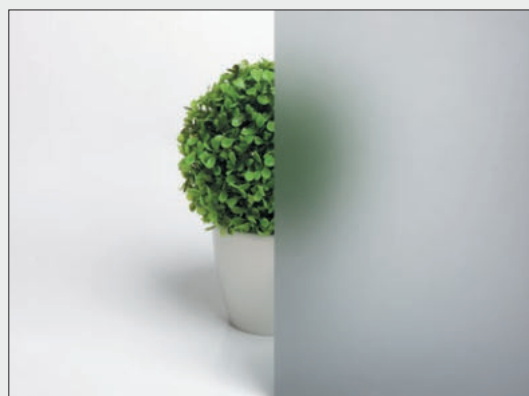

decormat grafit

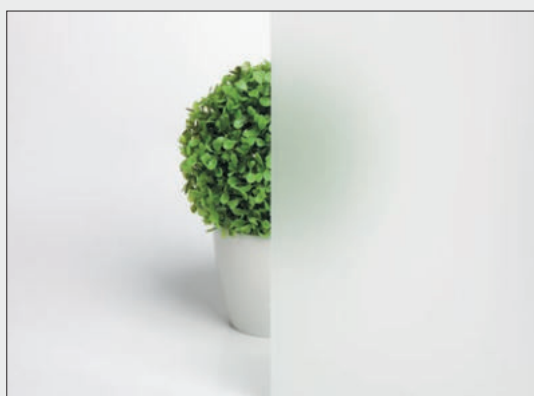

mleczna laminowana VSG 22.1, obustronnie gładka

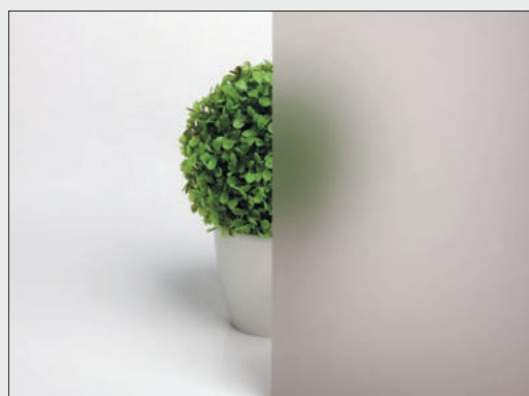

decormat brąz



żaluzja



chinchila



kora biała

## CENY

Ceny i dostępność szyb podane są na stronach ze skrzydłami drzwiowymi. Szyby w drzwiach naszych kolekcji posiadają awers i rewers (oprócz VSG 22.1 i VETRO E).

# ELEMENTY MASKUJĄCE OŚCIEŻNIC



## KĄTOWNIK MASKUJĄCY SOFT NATURA

zastosowanie: do ościeżnicy prostej SOFT natura



**Zawartość kompletu** (na jedną stronę drzwi):  
element poziomy i dwa elementy pionowe, kołki oraz spinki zaciskowe.

### CENA KĄTOWNIKA

» kątownik maskujący SOFT natura 87 zł | 107,01 zł

Cena za komplet na jedną stronę drzwi  
Cena kątownika do drzwi dwuskrzydłowych +30%  
Zamawiając kątowniki maskujące należy podać stronę drzwi, na której będą zamontowane.

## OPASKI MASKUJĄCE

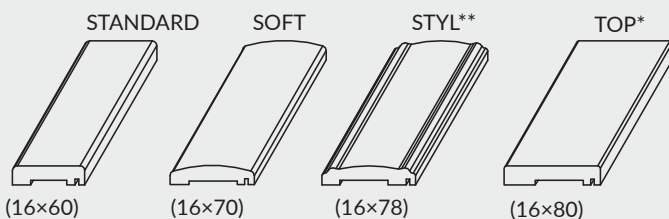

zastosowanie: do ościeżnicy prostej, prostej SOFT

**Zawartość kompletu** (na jedną stronę drzwi):  
opaska pozioma i dwie pionowe, zaczepy plastikowe, kołki oraz spinki zaciskowe. Opaski maskujące pakowane są w karton.

### Łączenie kątownika maskującego

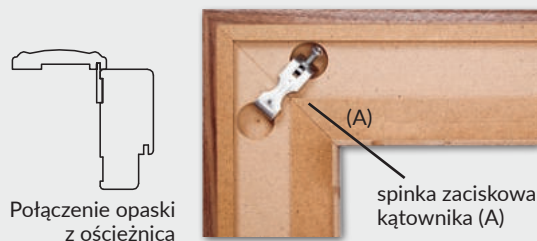

### CENY OPASEK

model	Cell, 3D, Finish, CPL		malowane	
	cena netto	cena brutto	cena netto	cena brutto
STANDARD	45 zł	55,35 zł	96 zł	118,08 zł
SOFT	53 zł	65,19 zł	108 zł	132,84 zł
STYL**	53 zł	65,19 zł	108 zł	132,84 zł
TOP*	57 zł	70,11 zł	113 zł	138,99 zł
Do drzwi dwuskrzydłowych	+30%			



\* opaska maskująca TOP nie jest dostępna w kolorach folii Finish.  
\*\* opaska maskująca STYL nie jest dostępna w okleinach CPL

## ĆWIERCWAŁKI

Ćwiercwałek służy do maskowania kąтового połączenia ściany i ościeżnicy. Jednostką handlową jest sztuka.

Ceny ćwiercwałków

MODEL	cena netto	cena brutto
ćwiercwałek	10 zł	12,30 zł
ćwiercwałek SOFT	10 zł	12,30 zł
ćwiercwałek SOFT natura	22 zł	27,06 zł
ćwiercwałek malowany	25 zł	30,75 zł

## LISTWY DEKORACYJNE



Długość listew dekoracyjnych 2,62 mb (oprócz LPP4W)

### CENY LISTEW

Model	Cell, 3D		malowane	
	netto	brutto	netto	brutto
LPP1W, LPP2W*, LPP3W*	21 zł	25,83 zł	48 zł	59,04 zł
LPP4W	32 zł	39,36 zł	72 zł	88,56 zł

cena za 1 szt.

\* tylko dekory Cell i 3D

LPP2W LPP3W LPP1W LPP4W

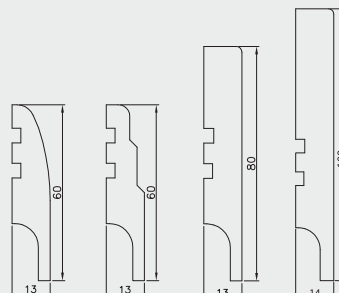

Listwa LPP4W długości 2,40 mb na płycie odpornej na wilgoć.



# AKCESORIA WENTYLACYJNE I INNE

## TULEJE WENTYLACYJNE DO DRZWI PŁYTOWYCH

Istnieje możliwość zakupu kompletu (5 szt.) tulei wentylacyjnych. DRE-Cell Decor, folia 3D, laminat CPL i folia Finish – biały, dąb, calvados, brąz, srebrna, szary. NATURA – srebrny satyna, złoty satyna, srebrny, złoty.

Ceny tulei

kolekcja	cena netto	cena brutto
DRE-Cell, folia Finish, folia 3D, laminat CPL	10 zł	12,30 zł
NATURA	15 zł	18,45 zł

Cena za komplet 5 szt.



## TULEJE WENTYLACYJNE DO DRZWI RAMOWYCH

Do drzwi ramowych, poza VETRO, stosujemy tuleje stalowe lub tworzywowe (3 tuleje do drzwi „60”, 4 tuleje do drzwi „70”, 5 tulei do drzwi „80”-„100”)

### TULEJE STALOWE

Stal nierdzewna



MODEL	cena netto	cena brutto
VERANO, NESTOR, AURI, EMENA, ENA, TREVI, SCALA, PIANO, PREMIUM, ELSA, FOSCA, DOVA, TRIESTA, SINCO, EVEN, LEXA, TIZANO, TIXA, REVA, SOLTE, VERSO	35 zł	43,05 zł

Cena za 1 szt.



tuleja stalowa kwadratowa 60 x 60 mm

tuleja stalowa okrągła śr.zew. 55 mm

### TULEJE TWORZYWOWE



MODEL	cena netto	cena brutto
VERANO, NESTOR, AURI, EMENA, ENA, TREVI, SCALA, PIANO, PREMIUM, ELSA, FOSCA, TRIESTA, SINCO, EVEN, LEXA, REVA, SOLTE, VERSO	4 zł	4,92 zł

Cena za 1 szt.



### KRATKI WENTYLACYJNE

Do drzwi można wstawić łazienkową kratkę wentylacyjną tworzywową, dostępną w kolorach biały, beż, calvados, brąz, srebrna, kremowa, szary, czarny i popielaty (oprócz drzwi ramowych, przesuwanych, składanych, P.POŻ. oraz SOLID, ENTER i GALERIA natura ALU) lub aluminiową (dodatkowo oprócz LACK i ASCADA).

	cena netto	cena brutto
» kratka wentylacyjna tworzywowa	20 zł	24,60 zł
» kratka wentylacyjna aluminiowa	90 zł	110,70 zł

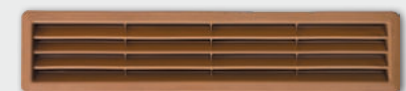

kratka wentylacyjna tworzywowa



kratka wentylacyjna aluminiowa

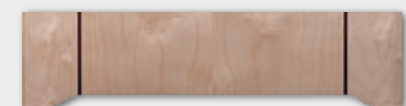

podcięcie wentylacyjne

### PODCIĘCIE WENTYLACYJNE

We wszystkich kolekcjach (oprócz VETRO D, VETRO E, SOLID, SOLID RC2, ENTER, P.POŻ, przesuwne, składane), na życzenie można wykonać podcięcie wentylacyjne.

	cena netto	cena brutto
podcięcie wentylacyjne	20 zł	24,60 zł

### NASADKI NA ZAWIASY

» (kpl. 2 szt. na 1 zawias) 7 zł netto | 8,61 zł brutto  
Nasadki tworzywowe przystosowane do zawiasów o średnicy 13,5 mm.

» Naparstek (cena za 1 szt.) 13 zł netto | 15,99 zł brutto



# INFORMACJE TECHNICZNE

## WYMIARY SKRZYDEŁ I ROZMIESZCZENIE ZAWIASÓW

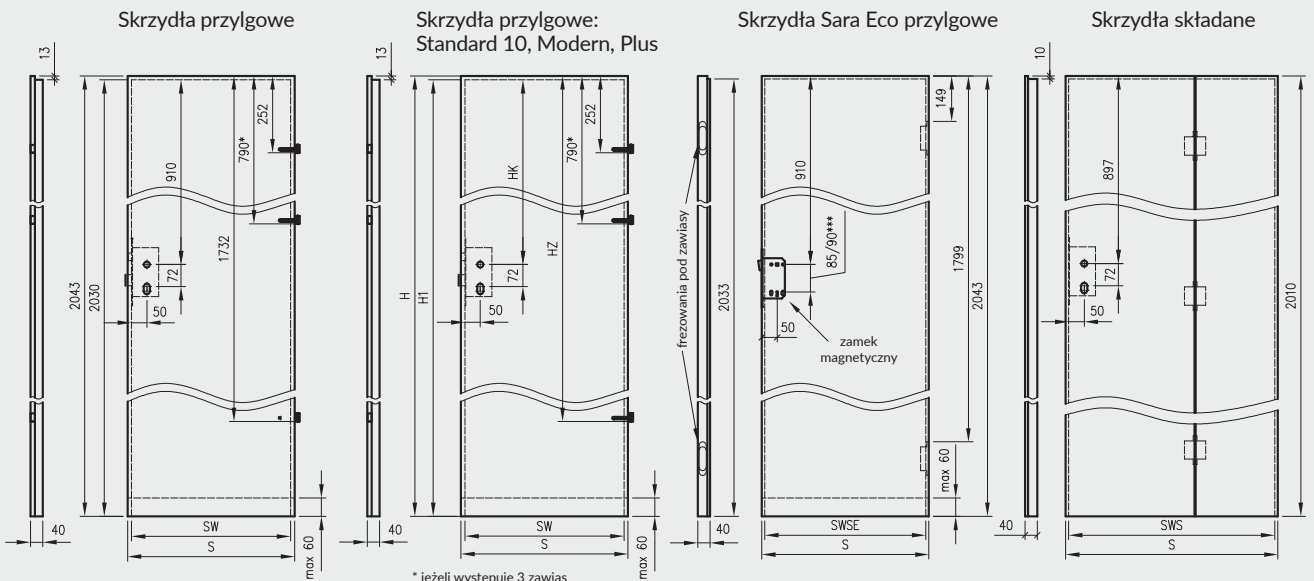

**Skrzydła bezprzylgowe rozwiernie**

**Skrzydła bezprzylgowe rozwiernie Standard 10, Modern, Plus**

**Skrzydła Sara Eco bezprzylgowe**

**Skrzydła przesuwne do:**  
 - kaset ościeżnicowych PA  
 - systemów SPAZIO CD  
 - systemów naściennych

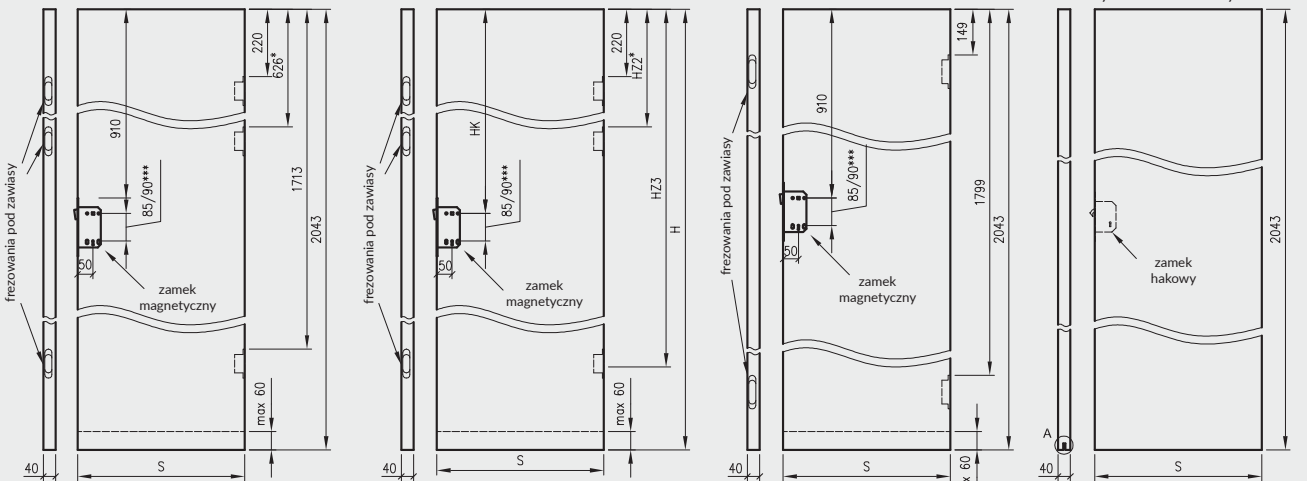

\* jeśli występuje

\*\* rozstaw w zamku magnetycznym: 85 mm - w zamku na wkładkę bębnową lub 90 mm - w zamkach na klucz zwykły i WC

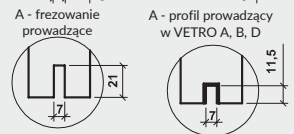

**Skrzydła Forca / Forca B**

**Skrzydła Athos / Olimp EI30**

**Skrzydła Olimp EI60\*\***

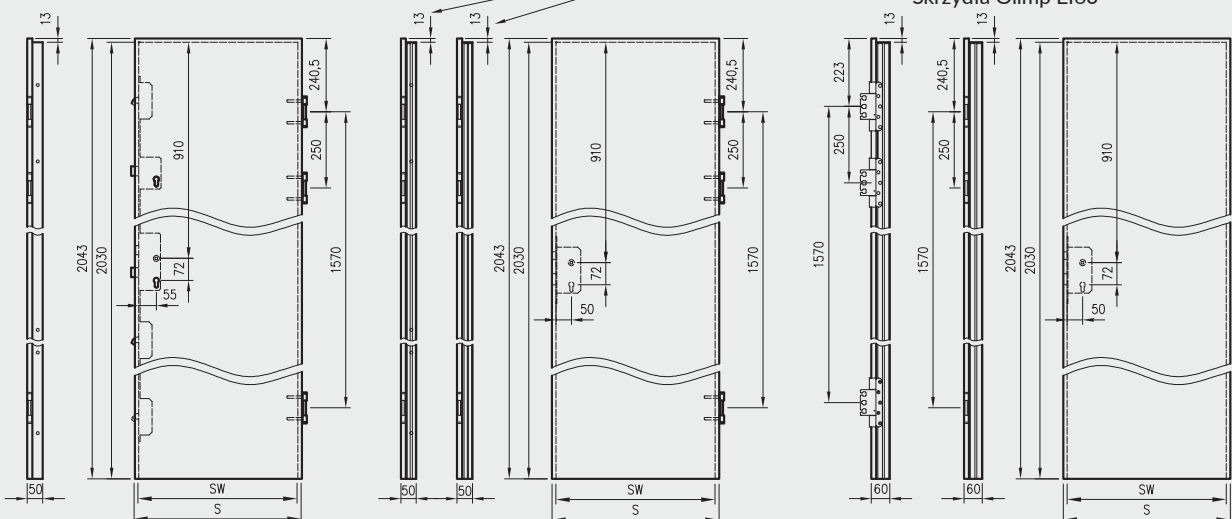

\*\* Olimp EI60 dwa warianty zawiasów (w zależności od szerokości drzwi)

# INFORMACJE TECHNICZNE

## SZEROKOŚĆ SKRZYDEŁ

Symbol wym. drzwi	S	SW	SWSE	SWS
„60”	644	618	-	-
„70”	744	718	-	-
„80”	844	818	824	824
„90”	944	918	924	924
„100”	1044	1018	-	1024
„110*”	1144	1118	-	-

S – całkowita szerokość skrzydła  
 SW – szerokość we wrębie (dotyczy skrzydeł przylgowych)  
 SWSE – szerokość we wrębie skrzydeł przylgowych Sara Eco  
 SWS – szerokość we wrębie skrzydeł składanych  
 \* - szerokość „110” dostępna tylko w skrzydłach Standard 10, Athos i Olimp

**Uwaga:** Całkowita szerokość dostawek „40” wynosi 444 mm

## DODATKOWE SZEROKOŚĆ DRZWI TECHNICZNYCH

Symbol wym. drzwi	S	SW
„90E” dla OLIMP EI30, ATHOS, FORCA, FORCA B	959	933
„90E” dla OLIMP EI60	969	943

Realizacja zamówień w standardzie inwestycyjnym po konsultacji z Działem Kontraktów. Standard inwestycyjny to światło przejścia w ościeżnicy ze skrzydłem otwartym pod kątem 90 stopni dla drzwi: wewnętrznych „80” 800mm, „90” 900 mm; w drzwiach wejściowych Enter, Solid „90” 900 mm.

## WYMIARY SKRZYDEŁ W 4 WARIANTACH WYSOKOŚCI

(dotyczy skrzydeł STANDARD 10 oraz kolekcji MODERN i PLUS)

H	H1	HK	HZ	HZ2	HZ3
1983	1970	850	1672	606	1653
2043	2030	910	1732	626	1713
2110	2097	977	1799	647	1780
2240	2227	1107	1929	691	1910

H - wysokość całkowita skrzydła  
 H1 - wysokość skrzydła we wrębie  
 HK - odległość od górnego wrębu skrzydła do osi klamki  
 HZ - odległość od górnej krawędzi skrzydła do punktu osadzenia trzeciego zawiasu

## WYSOKOŚĆ SKRZYDEŁ

2043 mm – całkowita wysokość skrzydeł przylgowych i bezprzylgowych (2010 dla skrzydeł składanych)

2030 mm – wysokość skrzydeł przylgowych we wrębie (2033 dla skrzydeł przylgowych Sara Eco, 2000 dla skrzydeł składanych)

2055 mm – całkowita wysokość skrzydeł z odwróconą przylgą

1983, 2043, 2110, 2240 mm – całkowite możliwe wysokości skrzydeł STANDARD 10 oraz kolekcji MODERN i PLUS (1970, 2030, 2097, 2227 mm - mierzone we wrębie)

## SKRACANIE SKRZYDEŁ

Istnieje możliwość skrócenia skrzydeł we własnym zakresie, maksymalnie o 60 mm (nie można skrać skrzydeł VETRO, PPOŻ, FORCA B, wszystkich kolekcji w wersji przesuwnej, skrzydeł biernych, skrzydeł szklanych, składanych oraz skrzydeł z uszczelką opadającą).

## SZCZELINY PROGOWE

Standardowa wysokość szczeliny pomiędzy skrzydłem a gotową podłogą wynosi 8 mm (15 mm w drzwiach FOLDE; 5-6 mm w drzwiach OLIMP).

## UWAGI DOTYCZĄCE ZAWIASÓW

W skrzydłach przylgowych: ramowych, wejściowych (Enter, Solid) oraz innych kolekcji o szerokości nie mniejszej niż „90” montowane są 3 zawiasy wkręcane  $\varnothing$  13,5 mm. W pozostałych skrzydłach przylgowych wewnętrzzlokalowych możliwy jest wybór 2 lub 3 zawiasów. Skrzydła SOLID RC2, FORCA, FORCA B, ATHOS oraz OLIMP EI30 wyposażone są w 3 zawiasy trójdzielne.

Skrzydła OLIMP EI60 w zależności od szerokości wyposażone są w 3 zawiasy trójdzielne lub 3 zawiasy SIMONSWERK VX 7939/160.

Skrzydła bezprzylgowe rozwiernie mają wyfrezowane gniazda pod 2 lub 3 zawiasy wpuszczane, które są pakowane wraz z ościeżnicą.

Skrzydła Sara Eco przylgowe i bezprzylgowe mają wyfrezowane gniazda pod 2 zawiasy wpuszczane, które są pakowane wraz z ościeżnicą.

Skrzydła składane posiadają 3 zawiasy wpuszczane, które łączą dwie części skrzydła.

Skrzydła z odwróconą przylgą mają wyfrezowane gniazda pod 2 zawiasy wpuszczane, które są pakowane wraz z ościeżnicą.

### Skrzydło bezprzylgowe

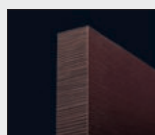

krawędź bez przylgi



zamek magnetyczny



zawias wpuszczany

### Skrzydło przylgowe

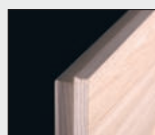

krawędź prosta



zawias wkręcany

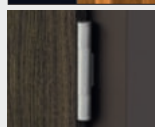

zawias trójdzielny



Zawias trójdzielny



Zawias SIMONSWERK VX 7939/160

# INFORMACJE TECHNICZNE

## GRUBOŚĆ SKRZYDEŁ I DOBÓR WKŁADKI PATENTOWEJ

Rodzaj skrzydła	Grubość skrzydeł	proporcja w skrzydle (W0/Z0)	Zalecany ** wymiar wkładki (W/Z)	Dotyczy wkładki z gałką	
				Wkładka z gałką po wewnętrznej stronie (W/Z)	Wkładka z gałką po zewnętrznej stronie (W/Z)
Skrzydła przylgowe	40	14 / 26	25 / 40 26 / 36 26 / 41 30 / 40	25G / 40 26G / 36 26G / 41 30G / 40	25 / 40G 26 / 36G 26 / 41G 30 / 40G
Skrzydła przylgowe Sara Eco	40	24 / 16	35 / 30 36 / 26 36 / 31 40 / 30	35G / 30 36G / 26 36G / 31 40G / 30	35 / 30G 36 / 26G 36 / 31G 40 / 30G
Skrzydła bezprzylgowe	40	20 / 20	31 / 31 30 / 30 35 / 35	31G / 31 30G / 30 35G / 35	
Skrzydła bezprzylgowe Sara Eco	40	16 / 24	30 / 35 26 / 36 31 / 36 30 / 40	30G / 35 26G / 36 31G / 36 30G / 40	30 / 35G 26 / 36G 31 / 36G 30 / 40G
Skrzydło z odwróconą przylgą	40	27 / 13	40 / 25 41 / 26	40G / 25 41G / 26	40 / 25G 41 / 26G
Skrzydła składane	40	17/23	30/35 31/36 30/40	30G / 35 31G / 36 30G / 40	30 / 35G 31 / 36G 30 / 40G
p.poż. Athos	50	21 / 29	31 / 41 35 / 40	31G / 41 35G / 40	31 / 41G 35 / 40G
Olimp EI30	50	18 / 32	30 / 45 31 / 46	30G / 45 31G / 46	30 / 45G 31 / 46G
Olimp EI60	60	28 / 32	40 / 45 41 / 46	40G / 45 41G / 46	40 / 45G 41 / 46G
p.poż. FORCA	50	22 / 28	35 / 40		
SOLID RC2	40,6	14 / 26,6	25 / 40 26 / 41 30 / 40		

\* Wkładki są obracalne - tzn. 25/40 = 40/25, 26G/36 = 36/26G

\*\* Wymiar zalecany przy założeniu że szyld ma grubość 10 mm, a wkładka wystaje ponad szyld nie więcej niż 5 mm.

Rys. Dobór wymiaru wkładki bębnekowej

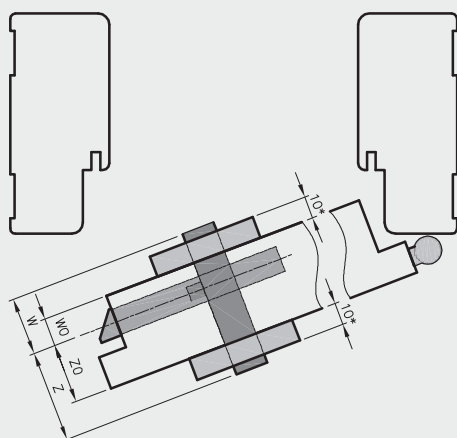

Rys. Dobór wymiaru wkładki z gałką

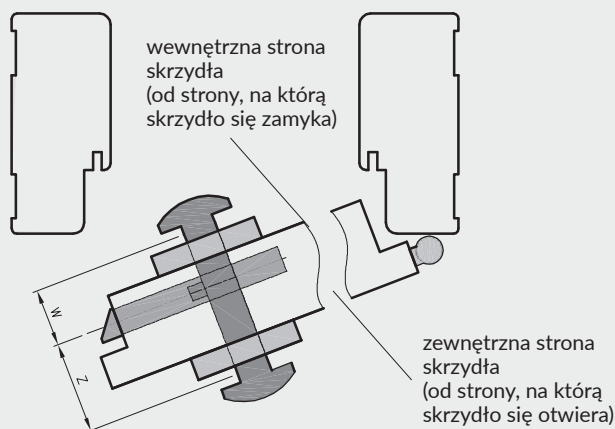

Wymiar wkładki obliczamy ze wzoru:

$W0 + \text{grubość szyldu} + 2 \div 3 \text{ mm} / Z0 + \text{grubość szyldu} + 2 \div 3 \text{ mm}$

gdzie:

W0 i Z0 - wartości podano w powyższej tabeli

grubość szyldu - mierzymy (w tabeli założono że szyld ma 10 mm grubości)

Dobór wkładki z gałką - jeżeli chcemy zamontować gałkę po:

- wewnętrznej stronie skrzydła - symbol gałki musi być przy wymiarze „W” (patrz 5 kolumna w tabeli)

- zewnętrznej stronie skrzydła - symbol gałki musi być przy wymiarze „Z” (patrz 6 kolumna w tabeli)

# INFORMACJE TECHNICZNE

## SKRZYDŁA PRZYLGOWE POJEDYNCZE

Oferujemy skrzydła: prawe, lewe oraz centra



## SKRZYDŁA PRZYLGOWE PODWÓJNE

Oferujemy skrzydła podwójne: prawe - wówczas prawe skrzydło jest czynnym a lewe biernym oraz skrzydła podwójne lewe - wówczas lewe skrzydło jest czynnym a prawe biernym.

Skrzydło czynne posiada przylgę oraz zamek w standardzie. Dla drzwi dwuskrzydłowych krawędź od strony umieszczenia zamka skrzydła czynnego i biernego od strony umieszczenia zaczepu jest zawsze krawędzią prostą.

Natomiast skrzydło bierne posiada „kontrprzylgę” oraz w standardzie blachę zaczepową i „kantrygiel” (A)



Kantrygiel (A)

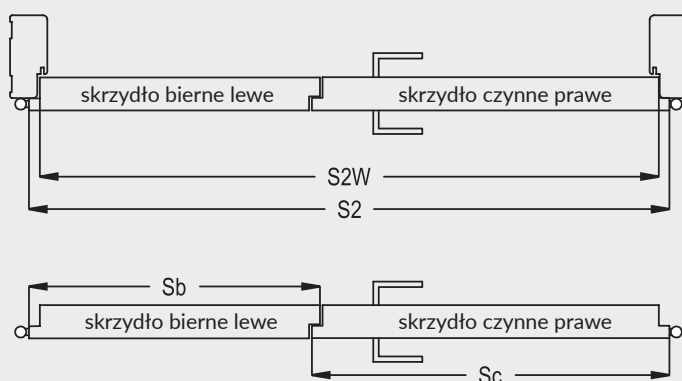

Wyłącznie ościeznice naszej produkcji pasują do drzwi dwuskrzydłowych, dlatego zalecamy dokonywanie zakupu drzwi w kompletach. Komplet DRE obejmuje 2 skrzydła drzwiowe oraz ościeżnicę.

$$\boxed{\text{cena drzwi dwuskrzydłowych}} = \boxed{\text{cena skrzydła} \times 2} + \boxed{\text{cena ościeżnicy}}$$

Symbol wymiaru	wymiary w [mm]		
	S2	S2W	kombinacja* Sc+Sb
„100d”	1078	1052	644+444
„110d”	1178	1152	744+444
„120”	1278	1252	844+444; 644+644
„130”	1378	1352	944+444; 744+644; 644+744
„140”	1478	1452	1044+444; 844+644; 744+744; 644+844
„150”	1578	1552	944+644; 844+744; 744+844; 644+944
„160”	1678	1652	1044+644; 944+744; 844+844; 744+944; 644+1044
„170”	1778	1752	1044+744; 944+844; 844+944; 744+1044
„180”	1878	1852	1044+844; 944+944; 844+1044
„190”	1978	1952	1044+944; 944+1044
„200”	2078	2052	1044+1044

kombinacja\* - możliwe zestawienia szerokości skrzydeł czynnych (Sc) i biernych (Sb)

# INFORMACJE TECHNICZNE

## SKRZYDŁA BEZPRZYLGOWE-PRZESUWNE

Oferujemy skrzydła: prawe, lewe oraz centra (skrzydło bez zamka i uchwyty)

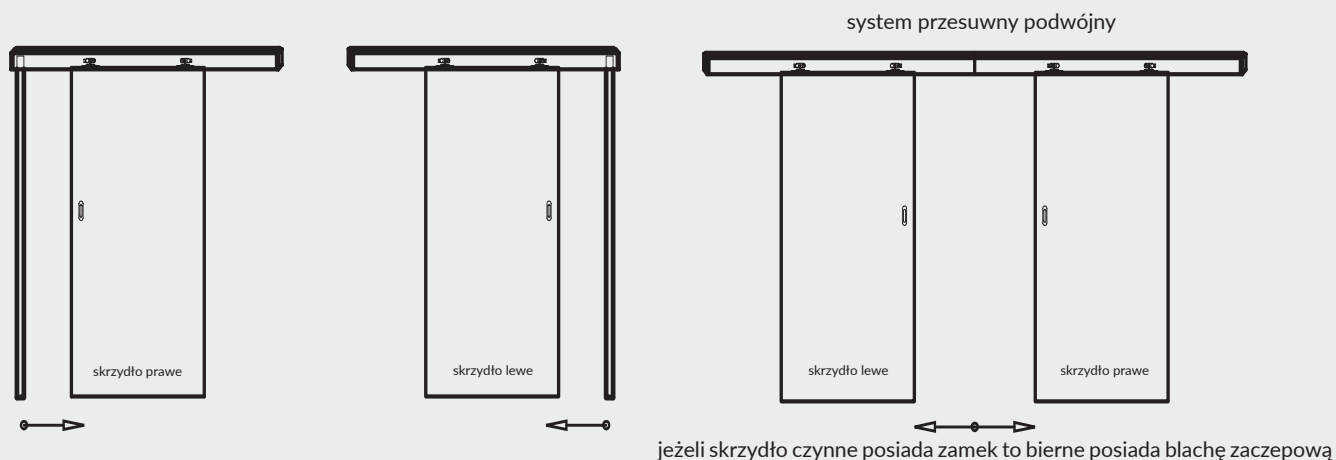

## SKRZYDŁA BEZPRZYLGOWE POJEDYNCZE

Oferujemy skrzydła: prawe, lewe oraz centra



## SKRZYDŁA BEZPRZYLGOWE PODWÓJNE

Oferujemy skrzydła podwójne: prawe - wówczas prawe skrzydło jest czynnym a lewe biernym oraz skrzydła podwójne lewe - wówczas lewe skrzydło jest czynnym a prawe biernym.

Skrzydło czynne posiada zamek w standardzie, natomiast skrzydło bierne blachę zaczepową i „kantrygiel”.

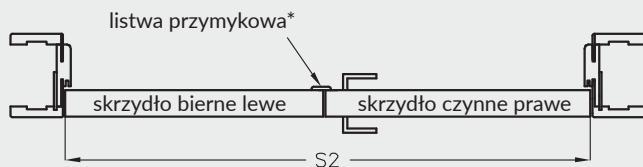

\* do drzwi dwuskrzydłowych bezprzylgowych istnieje możliwość dokupienia listwy przymykowej szer. 30 mm

$$\text{cena drzwi dwuskrzydłowych} = \text{cena skrzydła} \times 2 + \text{cena ościeżnicy}$$

Symbol wymiaru	wymiar w [mm]	
	S2	kombinacja* Sc+Sb
"120"	1291	644+644
"130"	1391	744+644; 644+744
"140"	1491	844+644; 744+744; 644+844
"150"	1591	944+644; 844+744; 744+844; 644+944
"160"	1691	1044+644; 944+744; 844+844; 744+944; 644+1044
"170"	1791	1044+744; 944+844; 844+944; 744+1044
"180"	1891	1044+844; 944+944; 844+1044

kombinacja\* – możliwe zestawienia szerokości skrzydeł czynnych (Sc) i biernych (Sb)

## KONSTRUKCJA SKRZYDEŁ PŁYTOWYCH

- » Rama skrzydła wykonana z drewna iglastego lub z płyty MDF
- » Wypełnienie: wkład stabilizujący „plaster miodu” (A), płyta wiórowo-otworowa (B) oraz w drzwiach przeciwpożarowych: płyta wiórowa
- » Płyta zewnętrzna HDF 3 mm lub płyta zewnętrzna HDF 4 mm (Finea, Finea B, Enter, Solid)
- » Krawędź „karnies”, prosta lub bez przylgi

Płyty zewnętrzne skrzydeł uszlachetnione są:

- a) w kolekcji LACK, ASCADA - płyta HDF lakierowana
- b) w kolekcji DRE-Cell dekor - folia dekoracyjna na bazie polipropylenu
- c) w folii 3D - folia 3D na bazie papieru dekoracyjnego
- d) w laminacie CPL - laminatem CPL gr. 0,15 - 0,2 mm lub 0,7 - 0,8 mm
- e) w kolekcji natura - okleina naturalna, zabezpieczona lakierem utwardzonym w technologii UV

Skrzydło drzwiowe przeciwpożarowe Olimp EI30

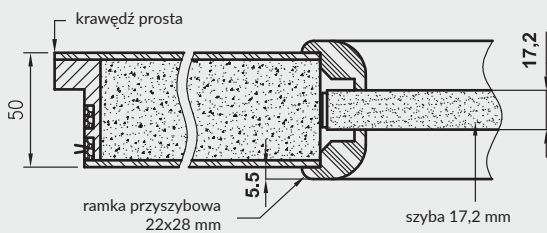

Skrzydło drzwiowe przeciwpożarowe Olimp EI60

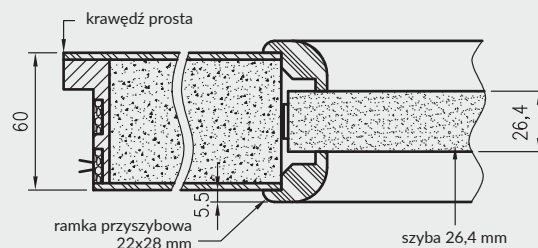

Skrzydło drzwiowe antywłamaniowe-przeciwpożarowe Forca EI30

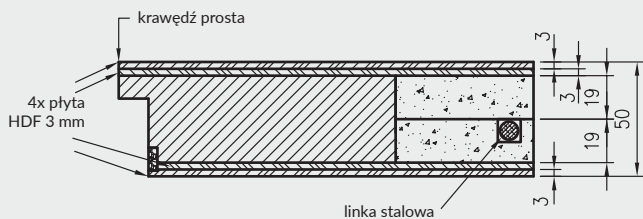

Skrzydło drzwiowe antywłamaniowe Forca B

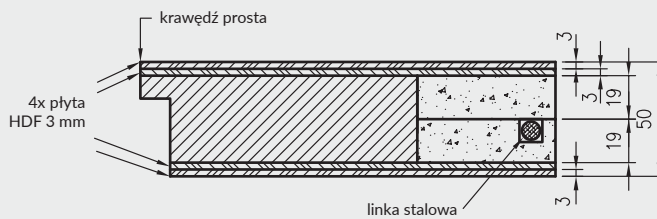

Skrzydło drzwiowe antywłamaniowe Solid RC2

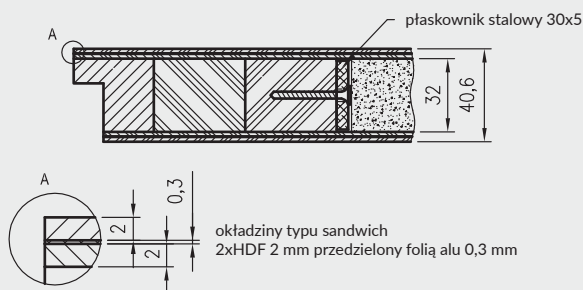

Skrzydło drzwiowe przeciwpożarowe Athos EI30

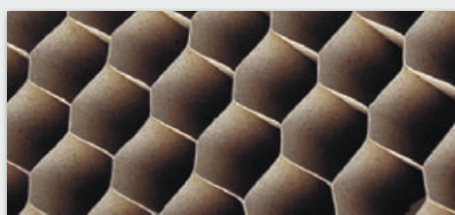
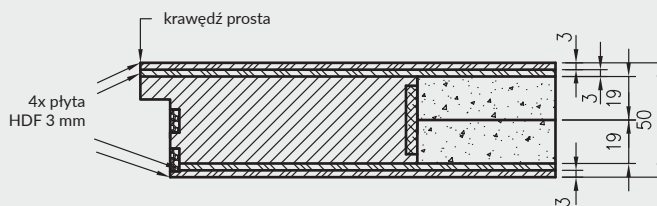

(A) Wkład stabilizujący „plaster miodu”

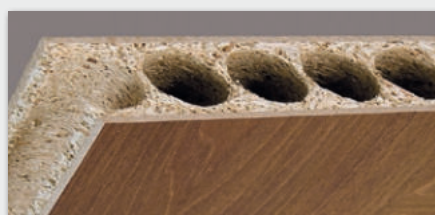

(B) Płyta wiórowo-otworowa

# INFORMACJE TECHNICZNE

## KONSTRUKCJA SKRZYDEŁ RAMOWYCH (NIE DOTYCZY KOLEKCJI VETRO A, B, C, D)

Konstrukcja skrzydeł ramowych wykonana jest w całości z płyty MDF:

ramiaki pionowe z MDF 40 mm (oprócz kolekcji TIZANO i TIXA)

ramiaki poziome zewnętrzne z MDF 35 mm

ramiaki poziome wewnętrzne:

- MDF 22 mm w skrzydłach Auri, Piano, Even, Premium, Fosca, Sinco, Verso, Dova, Reva, Solte, Tizano, Tixa, Triesta\*, Ena\*, Verano\* i Emena\* (\* W kolekcji Ena 1-2, Triesta 1-2, Emena 1-2, Verano 1-2, ramiak przy dużej szybie wykonany z MDF 35 mm. Natomiast w modelach Ena 3-5, Verano 3-5, Emena 3-5 i Triesta 3 dwa ramiaki przy dużych szybach wykonane z MDF 35 mm.)

- MDF 35 mm w skrzydłach Nestor, Elsa, Lexa, Scala, Trevi, Berge.

Przekrój poziomy drzwi  
Auri, Emena, Verano, Piano, Premium, Fosca, Sinco,  
Verso, Ena, Even, Triesta, Dova, Reva, Solte

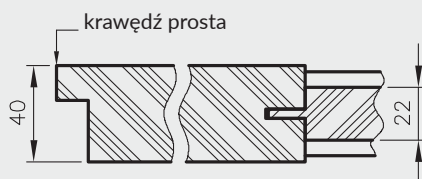

Przekrój poziomy drzwi Elsa



Przekrój poziomy drzwi Tizano, Tixa

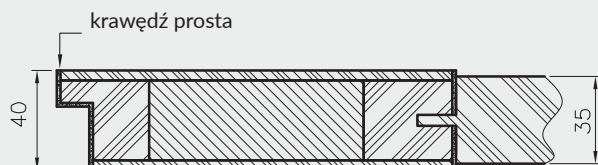

Przekrój poziomy drzwi Ena, Verano, Emena  
i Triesta (przekrój na wysokości ramiaka przy  
dużej szybie)



Przekrój poziomy drzwi Nestor, Lexa



Przekrój poziomy drzwi Scala, Trevi, Berge



## WYPEŁNIENIA SKRZYDEŁ RAMOWYCH:

Scala A; Sinco - szyba 4 mm, płycina płaska HDF 4 mm

Scala B - szyba 4 mm, płycina profilowana MDF 19 mm

Elsa A - szyba 4 mm, płycina płaska HDF 4 mm

Elsa B - szyba 4 mm, płycina profilowana MDF 19 mm

Premium 1-3 - szyba 4 mm

Premium 4-7, 12 - szyba 4 mm, wstawki HDF 4 mm w kolorze skrzydła

Premium 8-11, 13 - szyba 4 mm, wstawki HDF 4 mm oklejone srebrnym laminatem

Piano 1-6 - szyba 4 mm, płycina profilowana MDF 16 mm

Piano 9-12 - szyba 4 mm, płycina profilowana MDF 19 mm

Fosca 1-3 - szyba 4 mm, płycina HDF 4 mm oklejona srebrnym laminatem

Fosca 4-6 - płycina HDF w kolorze skrzydła

Nestor, Lexa, Trevi, Berge - szyba 4 mm, płycina profilowana MDF 19 mm

Ena, Triesta, Auri, Verano, Emena, Even, Tizano, Tixa, Dova, Reva, Solte,

Verso - szyba 4 mm

profil płyciny MDF 19 mm  
(Scala B, Trevi, Piano 9-12, Elsa B,  
Nestor, Lexa, Berge)

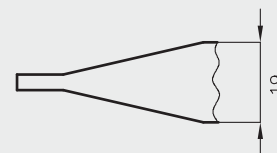

profil płyciny MDF 16 mm  
(Piano 1, 2, 5, 6)

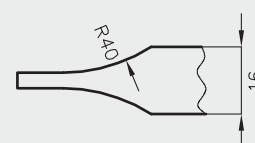



# INFORMACJE TECHNICZNE

## OKOPNIKI

Wykończenie wybranych modeli skrzydeł płytowych z krawędzią prostą tzw. okopnikami.

Proponujemy skrzydła oklejone blachami o gr. 0,6 mm ze stali nierdzewnej w postaci paneli dolnych lub środkowych. Możliwe jest także jednocześnie występowanie obu paneli w wybranym skrzydle. Wysokość paneli wynosi 300 mm.

Skrzydła z okopnikami powinny zawierać wypełnienie z płyty wiórowej otworowej.



model skrzydła z panelem dolnym

model skrzydła z panelem środkowym

model skrzydła z panelem dolnym i środkowym

Istnieje możliwość zamówienia panela dolnego z podcięciem wentylacyjnym.

**UWAGA:** W celu złożenia zamówienia prosimy o kontakt z Działem Kontraktów.

## POZOSTAŁE INFORMACJE TECHNICZNE

1. Przy zachowaniu standardowych wymiarów skrzydeł i ościeżnic szczelina pomiędzy „gotową” podłogą, a dolną krawędzią skrzydła wynosi 8 mm. W celu zmniejszenia powyższej szczeliny należy odpowiednio skrócić ościeżnicę od dołu (nie dotyczy FOLDE i OLIMP).

2. Uwaga! Przed zakupem i montażem stolarki budowlanej należy sprawdzić czy wybrany rodzaj stolarki jest zgodny z wymogami projektu technicznego opracowanego dla danego projektu, w szczególności zaś należy upewnić się czy konstrukcja ścian i stropów umożliwia montaż stolarki budowlanej o masie określonej w poniższej tabeli:

	Skrzydła drzwiowe			Ościeżnice		Inne wyroby	
	wewnątrzlokalowe	wejściowe	przeciwpożarowe	regulowane	proste	tunel regulowany	system przesuwny
<b>Waga max</b>	50 kg*	50 kg*	105 kg*	40 kg	20 kg	40 kg	20 kg

\* maksymalna waga 1 skrzydła

3. Skrzydło jest pakowane w folię termokurczliwą, a krawędzie są dodatkowo zabezpieczone styropianem lub wkładkami tekturowymi.

4. Cena skrzydeł nie obejmuje klamki, szyldów i wkładki patentowej (z wyjątkiem kolekcji SCALA A i B w wersji przylgowej i bezprzylgowej rozwiernej w okleinie DRE-Cell i folii 3D oraz kolekcji NESTOR i ELSA w wersji przylgowej i bezprzylgowej rozwiernej w okleinie DRE-Cell i folii 3D, w których klamka oraz szyld jest gratis).

5. Istnieje możliwość zakupu drzwi i ościeżnic CENTRA (bez nawierceń na zamek i zawiasy - opcja niedostępna dla drzwi p.poż, ENTER/SOLID, SOLID RC2, FORCA B, Sara Eco, FOLDE) w cenie podobnego produktu z okuciami i nawierceniami. Ościeżnice CENTRA posiadają uszczelki. Komplet nie zawiera okuć.

# INFORMACJE TECHNICZNE

6. Zgodnie z obowiązującymi przepisami drzwi do łazienki, umywalni i wydzielonego ustępu powinny otwierać się na zewnątrz pomieszczenia, mieć co najmniej 0,8 m szerokości i 2 m wysokości oraz w dolnej części otwory o sumarycznym przekroju nie mniejszym niż 0,022 m<sup>2</sup> dla dopływu powietrza. Powierzchnia wentylacyjna drzwi jest sumą powierzchni dostępnych elementów wentylacyjnych: kratki wentylacyjnej (zapewnia osiągnięcie powierzchni wentylacyjnej 0,022 m<sup>2</sup> we wszystkich szerokościach drzwi) lub podcięcia wentylacyjnego lub tulei wentylacyjnych oraz powierzchni prześwitu pomiędzy skrzydłem a podłogą.

Zapewnienie powierzchni wentylacyjnej w drzwiach przylgowych\*\*

Symbol wymiaru drzwi	drzwi z tulejami wentylacyjnymi		drzwi z podcięciem wentylacyjnym	
	powierzchnia wentylacyjna tulei i prześwitu 8 mm [m <sup>2</sup> ]	wymagany prześwit dla spełnienia wymogu wentylacyjności [w mm]	powierzchnia wentylacyjna podcięcia i prześwitu 8 mm [m <sup>2</sup> ]	wymagany prześwit dla spełnienia wymogu wentylacyjności [w mm]
"100"	0,011	19*	0,033	0
"90"	0,010	21*	0,029	1
"80"	0,009	24*	0,025	4
"70"	0,008	28*	0,021	14*
"60"	0,007	33*	0,018	35*

Zapewnienie powierzchni wentylacyjnej w drzwiach Sara Eco oraz we wszystkich drzwiach bezprzylgowych rozwiernych

Symbol wymiaru drzwi	drzwi z tulejami wentylacyjnymi		drzwi z podcięciem wentylacyjnym	
	powierzchnia wentylacyjna tulei i prześwitu 8 mm [m <sup>2</sup> ]	wymagany prześwit dla spełnienia wymogu wentylacyjności [w mm]	powierzchnia wentylacyjna podcięcia i prześwitu 8 mm [m <sup>2</sup> ]	wymagany prześwit dla spełnienia wymogu wentylacyjności [w mm]
"100"	0,0112	19*	0,033	0
"90"	0,0104	21*	0,029	1
"80"	0,0096	23*	0,025	4
"70"	0,0082	27*	0,021	12*
"60"	0,0074	32*	0,018	31*

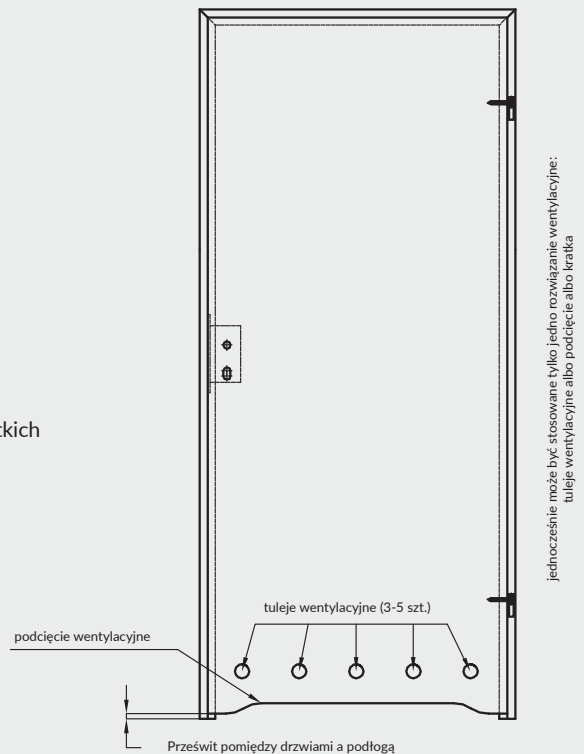

Powyżej podano wymaganą wysokość prześwitu pod drzwiami, zapewniającą 0,022 m<sup>2</sup> całkowitej powierzchni wentylacyjnej. Standardowo prześwit ten dla skrzydeł wynosi 8 mm.

\* należy zwiększyć prześwit do podanej wysokości poprzez skrócenie skrzydła od dołu (w przypadku gdy skrócenie jest możliwe – patrz \*\*)

\*\* Wyjątki nieujęte w tabeli (skrzydła których nie można skrócić):

- Kolekcja Vetro A i C – zastosowanie podcięcia wentylacyjnego w drzwiach o szerokości „80”-„100” oraz standardowego prześwitu pod drzwiami (8 mm) zapewni spełnienie wymogu wentylacyjności.
- Kolekcje Vetro B i D – nie spełniają wymogów wentylacyjności.
- Skrzydła przesuwne – z uwagi na konstrukcję systemu przesuwego (oddalenie od ściany/tunelu o 12 mm) spełniają wymóg wentylacyjności bez konieczności stosowania dodatkowych opcji.
- Nie można skrać także drzwi dwuskrzydłowych oraz składanych FOLDE.

## PODCIĘCIA WENTYLACYJNE

standardowe podcięcie w drzwiach

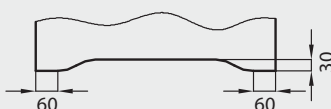

podcięcie w drzwiach w okleinie naturalnej o szerokości „70” - „90”

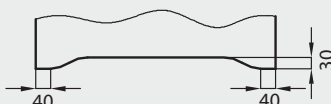

podcięcie w drzwiach Vetro A i C

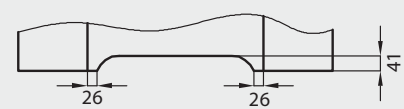

podcięcie w drzwiach Vetro B

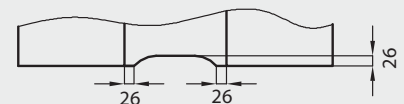



## GALA 1 decormat, GALA 2 szkło piaskowane, paski przeźroczyste

Ceny w katalogu podane są w PLN.

Cennik obowiązuje od dnia 14.10.2019 r.

Producent udziela 24 miesięcznej gwarancji na skrzydła drzwiowe i ościeżnice.

Użyte w katalogu zdjęcia i wizualizacje przedstawiają skrzydła w szerokości 80 cm (nie dotyczy dostawek). W przypadku innych szerokości skrzydeł, proporcje rozmieszczenia wzoru kolekcji, szklenia, ramek, frezowań, grafiki będą ulegały zmianie.

Więcej informacji oraz instrukcja montażu dostępne są w karcie gwarancyjnej produktu.

Folder nie stanowi oferty w rozumieniu prawa i jest publikowany jedynie dla celów informacyjnych. Powyższe informacje są aktualne w chwili ukazania się niniejszej publikacji. Prowadząc politykę ciągłego rozwoju zastrzegamy sobie prawo do zmian i ulepszeń produktów przedstawionych w folderze bez uprzedniego powiadomienia. Kolorystyka przedstawiona w katalogu może się różnić od rzeczywistej. Zastrzegamy sobie prawo do błędów w druku.

Aprobaty:

Aprobata Techniczna ITB AT-15-6243/2015 (drzwi przylgowe wewnątrzlokowe)

Krajowa Ocena Techniczna ITB-KOT-2019/0860 wydanie 1 (system przesuwny)

Aprobata Techniczna ITB AT-15-8693/2015 (drzwi bezprzylgowe wewnątrzlokowe)

Krajowa Ocena Techniczna ITB-KOT-2018/0633 wydanie 1 (drzwi przeciwpożarowe FORCA, ATHOS)

Aprobata Techniczna ITB AT-15-8359/2016 (drzwi szklane)

Aprobata Techniczna ITB AT-15-9673/2016 (drzwi składane i przesuwne szklane)

Krajowa Ocena Techniczna ITB-KOT-2017/0011 wydanie 2 (ENTER/SOLID/SOLID RC2)

Krajowa Ocena Techniczna ITB-KOT-2018/0407 wydanie 1 (OLIMP)

PN-EN 14351-2:2018-E12 (drzwi wewnątrzlokowe)



DYSTRYBUTOR



82-300 Elbląg - Gronowo Górne, ul. Nefrytowa 4  
Centrala: tel. 55 236 42 58  
Dział obsługi Klienta: tel. 55 236 42 42 do 48  
fax 55 236 42 51  
Dział marketingu: tel. 55 236 42 40  
godziny pracy: 8:00 - 16:00  
e-mail: dre@dre.pl www.dre.pl