



DRZWI I OKNA



NOWOŚCI
2019
II EDYCJA

Obowiązuje od dnia 17.09.2019
ceny PLN

www.pol-skone.eu

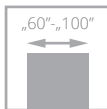

OŚCIEŻNICA KRYTA HARMONY SYSTEM POL-SKONE



PARAMETRY

Klasa mechaniczna: 2 klasa wymagań wytrzymałości mechanicznej tj. średnie warunki eksploatacji.

KONSTRUKCJA SKRZYDŁA

Skrzydło w systemie bezprzylgowym (otwierane na zewnątrz) lub z wrębem (otwierane do wewnątrz). Konstrukcję skrzydła stanowi ramiak z drewna iglastego obłożony obustronnie płytami HDF. Wypełnienie skrzydła stanowi karton komórkowy typu „plaster miodu”, płyta wiórowa otworowa lub pełna. Nominalna grubość skrzydła wynosi 40 mm.

Konstrukcja skrzydła pozwala na zlicowanie się z powierzchnią ościeżnicy.

WYKOŃCZENIE SKRZYDŁA

Powierzchnia gładka malowana, fornirowana lub w podkładzie do samodzielnego pomalowania.

OŚCIEŻNICA KOLORYSTYKA

Ościeżnica kryta do skrzydeł otwieranych do wewnątrz lub na zewnątrz aluminiowa anodowana, aluminiowa surowa do samodzielnego pomalowania w kolorze ściany lub malowana w kolorze białym (RAL 9003), czarnym (RAL 9005)

AKCESORIA

Wyposażenie standardowe:

zawias kryty (regulowany w 3 płaszczyznach) kolor chrom satyna – ilość zawiasów wg tabeli,

zamek magnetyczny na wkładkę patentową, klucz lub WC

Wyposażenie dodatkowe (za dopłatą):

uszczelka opadająca +180/221,40

przygotowanie pod dodatkowy zawias (dopłata do skrzydła) +30/36,90

możliwość zamówienia ościeżnicy z elektroczepem rewersyjnym lub awersyjnym – kontakt z Działem Handlowym

inne wymiary drzwi – kontakt z Działem Handlowym

CENA OŚCIEŻNICY HARMONY

wymiary skrzydła i ilość zawiasów	do samodzielnego pomalowania (aluminium surowe)	aluminium anodowane	MALOWANA biały RAL 9003 zawiasy białe
			BLACK RAL 9005 zawiasy czarne
„60”-„80” x 2040/2050 mm (2 zawiasy kryte)	765/940,95	925/1137,75	934/1148,82
„90”-„100” x 2040/2050 mm (3 zawiasy kryte)	856/1052,88	1070/1316,10	1080/1328,40
„60”-„100” x 2140/2150 mm (3 zawiasy kryte)	984/1210,32	1235/1519,05	1245/1531,35
„60”-„100” x 2240/2250 mm (3 zawiasy kryte)	1110/1365,30	1398/1719,54	1410/1734,30
„60”-„100” x 2340/2350 mm (4 zawiasy kryte)	1238/1522,74	1562/1921,26	1722/2118,06
„60”-„100” x 2440/2450 mm (4 zawiasy kryte)	1511/1858,53	1871/2301,33	1890/2324,70

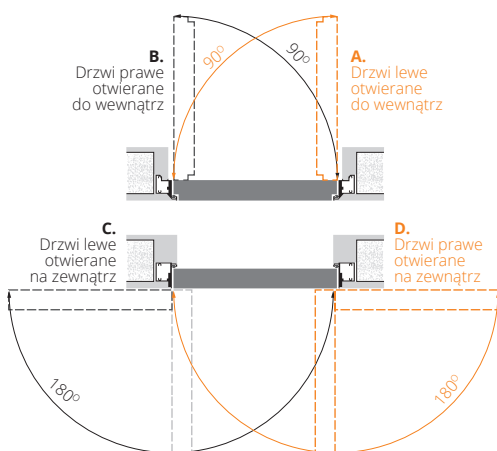

SKRZYDŁO DO OŚCIEŻNICY HARMONY

wymiary skrzydła	MALOWANE biały RAL 9003	skrzydło surowe w podkładzie do samodzielnego pomalowania	FORNIROWANE			BLACK RAL 9005
			GRUPA A	GRUPA B	GRUPA C	
„60”-„90” x 2040/2050 mm	395/485,85	280/344,40	510/627,30	655/805,65	690/848,70	595/731,85
„100” x 2040/2050 mm	435/535,05	308/378,84	561/690,03	721/886,83	759/886,83	635/781,05
„60”-„90” x 2140/2150 mm	435/535,05	308/378,84	561/690,03	721/886,83	759/886,83	635/781,05
„100” x 2140/2150 mm	475/584,25	336/413,28	612/752,76	786/966,78	828/1018,44	675/830,25
„60”-„90” x 2240/2250 mm	475/584,25	336/413,28	612/752,76	786/966,78	828/1018,44	675/830,25
„100” x 2240/2250 mm	515/633,45	364/447,72	663/815,49	852/1047,96	897/1103,31	715/879,45
„60”-„90” x 2340/2350 mm	515/633,45	364/447,72	663/815,49	852/1047,96	897/1103,31	715/879,45
„100” x 2340/2350 mm	555/682,65	392/482,16	714/878,22	917/1127,91	966/1188,18	755/928,65
„60”-„90” x 2440/2450 mm	555/682,65	392/482,16	714/878,22	917/1127,91	966/1188,18	755/928,65

wymiar drzwi	SZEROKOŚĆ		WYSOKOŚĆ		H _d	H _o
	otwierane do wewnątrz		otwierane na zewnątrz			
	S _d	S _o	S _d	S _o		
„60”	696	710	693	710	2092*	2100*
„70”	796	810	793	810		
„80”	896	910	893	910		
„90”	996	1010	993	1010		
„100”	1096	1110	1093	1110		

* drzwi otwierane do wewnątrz

** drzwi otwierane na zewnątrz

S_d – szerokość drzwi po zewnętrznej stronie ościeżnicy
S_o – szerokość otworu montażowego
H_d – wysokość drzwi po zewnętrznej stronie ościeżnicy
H_o – wysokość otworu montażowego

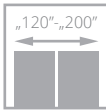

OŚCIEŻNICA KRYTA HARMONY SYSTEM POL-SKONE



PARAMETRY

Klasa mechaniczna: 2 klasa wymagań wytrzymałości mechanicznej tj. średnie warunki eksploatacji.

KONSTRUKCJA SKRZYDŁA

Skrzydło w systemie bezprzylgowym (otwierane na zewnątrz) lub z wrębem (otwierane do wewnątrz). Konstrukcję skrzydła stanowi ramiak z drewna iglastego obłożony obustronnie płytami HDF. Wypełnienie skrzydła stanowi karton komórkowy typu „plaster miodu”, płyta wiórowa otworowa lub pełna. Nominalna grubość skrzydła wynosi 40 mm.

Konstrukcja skrzydła pozwala na zlicowanie się z powierzchnią ościeżnicy.

WYKOŃCZENIE SKRZYDŁA

Powierzchnia gładka malowana, fornirowana lub w podkładzie do samodzielnego pomalowania.

OŚCIEŻNICA KOLORYSTYKA

Ościeżnica kryta do skrzydeł otwieranych do wewnątrz lub na zewnątrz aluminiowa anodowana, aluminiowa surowa do samodzielnego pomalowania w kolorze ściany lub malowana w kolorze białym (RAL 9003), czarnym (RAL 9005)

AKCESORIA

Wyposażenie standardowe:

zawias kryty (regulowany w 3 płaszczyznach) kolor chrom satyna – ilość zawiasów wg tabeli,

zamek magnetyczny na wkładkę patentową, klucz lub WC

Wyposażenie dodatkowe (za dopłatą):

przygotowanie pod dodatkowy zawias (dopłata do skrzydła) **+30/36,90**
inne wymiary drzwi – kontakt z Działem Handlowym

CENA OŚCIEŻNICY HARMONY

wymiary skrzydła i ilość zawiasów	do samodzielnego pomalowania (aluminium surowe)	aluminium anodowane	MALOWANA biały RAL 9003 zawiasy białe
			BLACK RAL 9005 zawiasy czarne
„60”+„60”, „70”+„70”, „80”+„80” x 2040/2050 mm (4 zawiasy kryte)	1150/1414,50	1390/1709,70	1400/1722,00
„90”+„90”, „100”+„100” x 2040/2050 mm (6 zawiasów krytych)	1600/1968,00	1600/1968,00	1620/1992,60
„60”+„60”, „70”+„70”, „80”+„80”, „90”+„90”, „100”+„100” x 2140/2150 mm (6 zawiasów krytych)	1855/2281,65	1850/2275,50	1870/2300,10
„60”+„60”, „70”+„70”, „80”+„80”, „90”+„90”, „100”+„100” x 2240/2250 mm (6 zawiasów krytych)	2100/2583,00	2100/2583,00	2115/2601,45
„60”+„60”, „70”+„70”, „80”+„80”, „90”+„90”, „100”+„100” x 2340/2350 mm (8 zawiasów krytych)	2340/2878,20	2350/2890,50	2580/3173,40
„60”+„60”, „70”+„70”, „80”+„80”, „90”+„90”, „100”+„100” x 2440/2450 mm (8 zawiasów krytych)	2800/3444,00	2800/3444,00	2835/3487,05

A. Drzwi lewe otwierane do wewnątrz

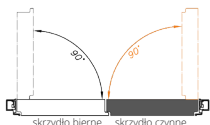

B. Drzwi prawe otwierane do wewnątrz

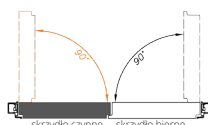

C. Drzwi lewe otwierane na zewnątrz

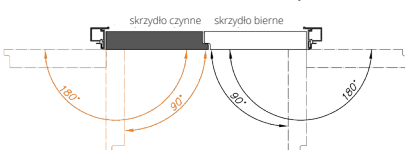

D. Drzwi prawe otwierane na zewnątrz

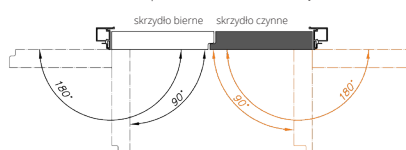

SKRZYDŁO DO OŚCIEŻNICY HARMONY

wymiary skrzydła	MALOWANE biały RAL 9003	skrzydło surowe w podkładzie do samodzielnego pomalowania	FORNIROWANE			BLACK RAL 9005
			GRUPA A	GRUPA B	GRUPA C	
„60”-„90” x 2040/2050 mm	395/485,85	280/344,40	510/627,30	655/805,65	690/848,70	595/731,85
„100” x 2040/2050 mm	435/535,05	308/378,84	561/690,03	721/886,83	759/886,83	635/781,05
„60”-„90” x 2140/2150 mm	435/535,05	308/378,84	561/690,03	721/886,83	759/886,83	635/781,05
„100” x 2140/2150 mm	475/584,25	336/413,28	612/752,76	786/966,78	828/1018,44	675/830,25
„60”-„90” x 2240/2250 mm	475/584,25	336/413,28	612/752,76	786/966,78	828/1018,44	675/830,25
„100” x 2240/2250 mm	515/633,45	364/447,72	663/815,49	852/1047,96	897/1103,31	715/879,45
„60”-„90” x 2340/2350 mm	515/633,45	364/447,72	663/815,49	852/1047,96	897/1103,31	715/879,45
„100” x 2340/2350 mm	555/682,65	392/482,16	714/878,22	917/1127,91	966/1188,18	755/928,65
„60”-„90” x 2440/2450 mm	555/682,65	392/482,16	714/878,22	917/1127,91	966/1188,18	755/928,65

CENA ZESTAWU = 2 x cena skrzydła + cena ościeżnicy do drzwi dwuskrzydłowych

SZEROKOŚĆ	WYSOKOŚĆ				H _d	H _o
	otwierane do wewnątrz		otwierane na zewnątrz			
wymiar drzwi	S _d	S _o	S _d	S _o		
„60”+„60”	1315	1330	1309	1325	2092*	2100*
„70”+„70”	1515	1530	1509	1525		
„80”+„80”	1715	1730	1709	1725		
„90”+„90”	1915	1930	1909	1925		
„100”+„100”	2115	2130	2109	2125		
* drzwi otwierane do wewnątrz						
** drzwi otwierane na zewnątrz						

S_d – szerokość drzwi po zewnętrznej stronie ościeżnicy
S_o – szerokość otworu montażowego
H_d – wysokość drzwi po zewnętrznej stronie ościeżnicy
H_o – wysokość otworu montażowego

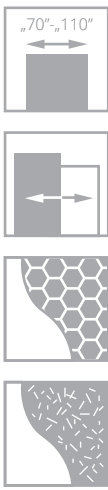

SYSTEM PRZESUWNY NAŚCIENNY **MOVI**



KONSTRUKCJA SKRZYDŁA

Skrzydło w systemie bezprzylgowym. Drzwi zbudowane są z ramiaka drewnianego obłożonego dwiema gładkimi płytami HDF o powierzchni ECO TOP, LAMISTONE CPL, SILKSTONE, laminowane, fornirowane i malowane. Standardowe wypełnienie stanowi warstwa o strukturze „plastra miodu”. Nominalna grubość skrzydła wynosi 40 mm.

WYKOŃCZENIE SKRZYDŁA

Powierzchnia gładka malowana, fornirowana, laminowana lub w powierzchniach ECO TOP, LAMISTONE, SILKSTONE

WYPOSAŻENIE

STANDARDOWE:

uchwyt podłużny U4 chrom satyna

OPCJONALNE:

wypełnienie z płyty wiórowej pełnej

115/141,45

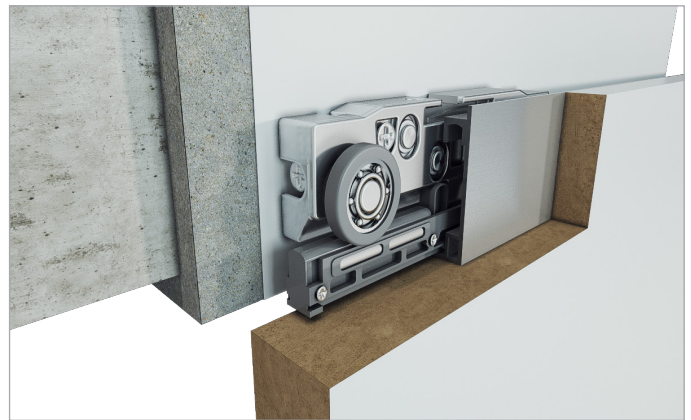

Cena kompletnego systemu MOVI = cena skrzydła MOVI + cena systemu przesuwne MOVI

SYSTEM PRZESUWNY MOVI

szerokość skrzydła	cena
„70” - „90”	1400/1722,00
„100” - „110”	1450/1783,50

Dla systemu przesuwne MOVI nie ma możliwości wykonania zabudowy tunelowej.

SKRZYDŁO DO SYSTEMU PRZESUWNEGO MOVI

szerokość skrzydła	ECO TOP	LAMISTONE	LAMINOWANE	MALOWANE	BLACK	FORNIROWANE			ESPINA	
		SILKSTONE	CPL 0,2 MM	biały RAL 9003	RAL 9005	GRUPA A	GRUPA B	GRUPA C	GRUPA A	GRUPA B
„70” - „90”	255/313,65	399/490,77	485/596,55	645/793,35	845/1039,35	560/688,80	710/873,30	740/910,20	1245/1531,35	1390/1709,70
„100” - „110”	280/344,40	435/535,05	535/658,05	710/873,30	930/1143,90	620/762,60	780/959,40	810/996,30	1370/1685,10	1530/1881,90

zamknięte

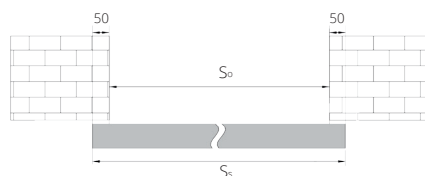

otwarte

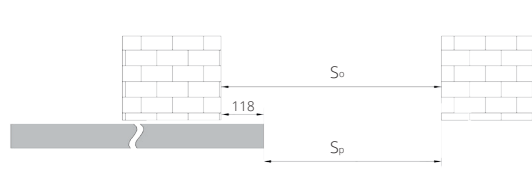

SZEROKOŚĆ

wymiar	S _s	S ₀	S _p
„70”	744	644	526
„80”	844	744	626
„90”	944	844	726
„100”	1044	944	826
„110”	1144	1044	926

WYSOKOŚĆ

wymiar	H _s	H ₀
skrzydło niższe o 50 mm	2040	1980
skrzydło standard	2090	2030
skrzydło wyższe o 50 mm	2140	2080
skrzydło wyższe o 100 mm	2190	2130
skrzydło wyższe o 150 mm	2240	2180
skrzydło wyższe o 200 mm	2290	2230

S_s - szerokość drzwi
S₀ - szerokość otworu montażowego
S_p - szerokość przejścia
H_s - wysokość skrzydła
H₀ - wysokość otworu montażowego

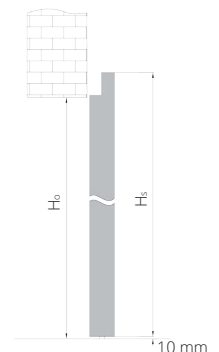

ESPINA

od **1095/1346,85**
cena skrzydła **netto**/brutto (PLN, VAT 23%)



WERSJA	W01
GRUPA A	1095/1346,85
GRUPA B	1215/1494,45

Drzwi zbudowane są z ramiaka drewnianego obłożonego dwiema gładkimi płytami HDF pokrytymi naturalnymi okleinami. Standardowe wypełnienie stanowi płyta wiórowa pełna.

KOLORYSTYKA



Ze względu na naturalny charakter fornirów istnieje możliwość wystąpienia różnych ich odcieni i usłojenia.

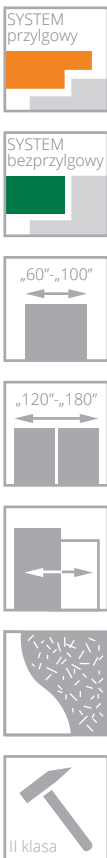

drzwi ESPINA, wzór W01, ościeżnica regulowana SYSTEM DIN

OŚCIEŻNICE

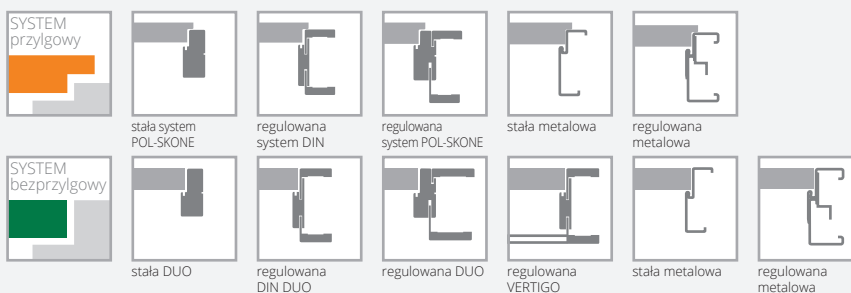

WYPOSAŻENIE

STANDARDOWE

szkło hartowane w kolorze biały mat o grubości 6 mm
zamek jednopunktowy, rozstaw 72 mm (sys. przylgowy) lub magnetyczny, rozstaw 85 mm (sys. bezprylgowy) wpuszczany, na klucz, na wkładkę lub do blokady łazienkowej
SYSTEM PRZYLGOWY:
zawiasy: typ K – do ościeżnicy system DIN, typ C – do ościeżnicy drewnianej, typ M – skrzydło do ościeżnicy metalowej („60”-„80” – 2 szt., „90”-3 szt.), typ T – do ościeżnicy system DIN oraz metalowej
SYSTEM BEZPRYLGOWY:
zawiasy: kryty DUO chrom satyna („60”-„70” – 2 szt., „80”-„90” – 3 szt.)

DODATKOWE (za dopłatą)

rozmiar „100” (wystrój szklenia jak w „90”)	+20%
trzeci zawias w skrzydle:	
typ K, typ C, typ M dla szer. „60”-„80”	15/18,45
kryty DUO dla szer. „60”-„80”	80/98,40
wersja W01 drzwi niższe o 50 mm (sys. przylgowy)	bez dopłaty
wersja W01 drzwi niższe o 55 mm (sys. bezprylgowy)	bez dopłaty
wersja W01 drzwi wyższe o 100 mm	+10%
wersja W01 drzwi wyższe o 200 mm	+20%

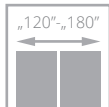
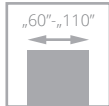

DĄB DELANO, ECO TOP, LAMISTONE, LAMINOWANE CPL

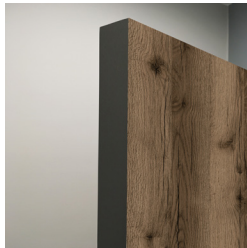

do koloru dąb delano
dedykowane jest obrzeże w
kolorze **czarnym**

159 dąb delano

ECO TOP - Ekologiczna powierzchnia charakteryzująca się odpornością na ścieranie.

243 dąb delano

LAMISTONE CPL - Powierzchnia z powłoką zabezpieczającą przed wycieraniem i działaniem środków chemicznych. Polecana do budynków użyteczności publicznej i stosowana w warunkach intensywnej eksploatacji stolarki drzwiowej np. w hotelach, biurach.

227 dąb delano

LAMINOWANE CPL - Wysoce odporna powierzchnia polecana do budynków użyteczności publicznej i stosowana w warunkach intensywnej eksploatacji stolarki drzwiowej np. w hotelach, biurach. Kolor dostępny w laminacie CPL 0,15 mm, 0,2 mm, 0,5 mm oraz 0,7 mm.



INTER-AMBER, IMPULS, DECO,
DECO INVEST



ARCO



LUMEN



DRZWI WEJŚCIOWE,
DŹWIĘKOIZOLACYJNE, TECHNICZNE



drzwi INTER-AMBER, wzór A00, ościeżnica SYSTEM DIN

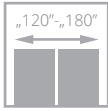
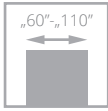

GRAFITE, TITANO, UNI MAT PLUS

640 grafite
641 titano

UNI MAT PLUS - wzmocniona powierzchnia charakteryzuje się jedwabistą haptką oraz specjalną powłoką odporną na ślady po palcach

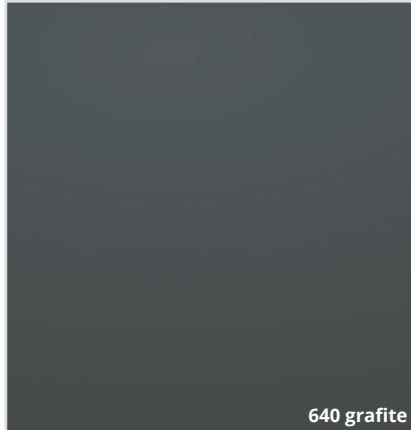

640 grafite



641 titano



HAPTIC 00



HAPTIC 05



LUMEN

DRZWI WEJŚCIOWE,
DŹWIĘKOIZOLACYJNE, TECHNICZNE

drzwi HAPTIC, wzór A00, ościeżnica SYSTEM DIN

SEMPRE

od **715/879,45**
 cena skrzydła **netto**/brutto (PLN, VAT 23%)

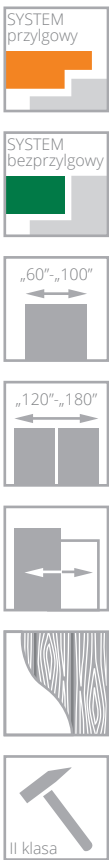

drzwi SEMPRE, wzór W07, ościeżnica regulowana SYSTEM DIN

Drzwi zbudowane są z ramiaka drewnianego obłożonego dwiema gładkimi płytami HDF o powierzchni LAMISTONE CPL, SILKSTONE lub pokryte naturalnymi okleinami.



drzwi SEMPRE, wzór W06 (drzwi po lewej), ościeżnica regulowana SYSTEM DIN, wzór W02A (drzwi po prawej), ościeżnica regulowana POL-SKONE



WERSJA	W06	W07
LAMISTONE CPL	700/861,00	700/861,00
SILKSTONE	715/879,45	715/879,45
GRUPA A	855/1051,65	855/1051,65
GRUPA B		

KOLORYSTYKA

LAMISTONE CPL	240	241	242	258	260	263	265	289	531
	wiąz bielony V	wiąz piaskowy V	wiąz szary V	biały	biały dąb	orzech premium	wenge	szary	antracyt
SILKSTONE	NOWOŚĆ								
	250								
	dąb terra								
	256	276	292	293	294				
	nugat jasny V	dąb polski	kasztan Royal	antracyt Royal	jesion Royal				
	295	296	297						
	merbau Royal	jesion polski	nugat Royal						
FORNIROWANE GRUPA A	311	312	334	380					
	jasny dąb	limba	dąb europejski	jesion naturalny					
	323	340	351	371	372	376	377	381	382
	dąb rustikal	heban	marrone	dąb truflowy	dąb kawowy	dąb stalowy	dąb platynowy	jesion moreno	jesion rubio
FORNIROWANE GRUPA B	383	404	405	421	422	424			
	jesion negro	ciemny orzech	jasny orzech	cappuccino	mokka	teak			

OŚCIEŻNICE

SYSTEM przylgowy						
	stała system POL-SKONE	regulowana system DIN	regulowana system POL-SKONE	stała metalowa	regulowana metalowa	
	SYSTEM bezprzylgowy					
		stała DUO	regulowana DIN DUO	regulowana DUO	regulowana VERTIGO	stała metalowa
						regulowana metalowa

WYPOSAŻENIE

STANDARDOWE	DODATKOWE (za dopłatą)
wzór W06, W07 płytca grubość 12 mm	rozmiar „100” +20%
zamek jednopunktowy, rozstaw 72 mm (sys. przylgowy) lub magnetyczny, rozstaw 85 mm (sys. bezprzylgowy) wpuszczany, na klucz, na wkładkę lub do blokady łazienkowej	trzeci zawias w skrzydle: typ B, typ C, typ D, typ K, typ M dla szer. „60”-„80” 15/18,45 kryty DUO dla szer. „60”-„80” 80/98,40
SILKSTONE, LAMISTONE: zawiasy: typ B – do ościeżnicy system DIN, typ D – do ościeżnicy drewnianej, typ M – do ościeżnicy metalowej lub kryty DUO chrom satyna („60”-„80” – 2 szt., „90” – 3 szt.)	drzwi niższe o 50 mm (sys. przylgowy) bez dopłaty drzwi niższe o 55 mm (sys. bezprzylgowy) bez dopłaty
FORNIROWANE: zawiasy: typ K – do ościeżnicy system DIN, typ C – do ościeżnicy drewnianej, typ M – do ościeżnicy metalowej lub kryty DUO chrom satyna („60”-„80” – 2 szt., „90” – 3 szt.)	drzwi wyższe o 50 mm lub 100 mm +10%
brak możliwości zastosowania samozamykacza	podcięcie wentylacyjne - SILKSTONE, LAMISTONE 30/36,90
brak możliwości zastosowania uszczelki opadającej	podcięcie wentylacyjne - FORNIROWANE 50/61,50